



CITTA' DI TORINO

DIVISIONE VERDE PUBBLICO
ED EDIFICI MUNICIPALI

SERVIZIO EDIFICI MUNICIPALI

MANUTENZIONE STRAORDINARIA SEDI POLIZIA MUNICIPALE

Progettisti: arch. Marco MICHELOTTI
geom. Salvatore RIZZO

*Coordinatore della Sicurezza
in fase di Progettazione:* arch. Marco MICHELOTTI

Collaboratori: geom. Salvatore MASSA
geom. Stefano MAZZEI

Responsabile del Procedimento: arch. Dario SARDI

PROGETTO DEFINITIVO

OGGETTO:

PIANO DI SICUREZZA
E DI COORDINAMENTO

NOME-FILE Scala Plot

RIFERIMENTO

SCALA

1:1

REV	MODIFICHE	DATA	DISEGNATORE
0	EMISSIONE	NOV. 2013	arch. Marco MICHELOTTI
1			
2			
3			
4			
5			

ELABORATO

PSC

INDICE

PARTE PRIMA.....	6
Premesse	6
Criteri base di redazione del Piano di Sicurezza e Coordinamento	6
Caratteristiche e notizie generali del PSC	8
Utilizzo del Piano.....	8
Avvertenze per il CSE e per l'Impresa appaltatrice.....	8
Scheda di riepilogo delle principali abbreviazioni usate	8
Scheda definizioni	9
Ulteriori precisazioni	10
I soggetti individuati dal D.Lgs. 9 Aprile 2008 N° 81. Loro adempimenti.	11
Il Committente	11
Il Responsabile dei Lavori – Responsabile Unico del Procedimento	11
Il Coordinatore in fase di progettazione.....	11
Il Coordinatore per l'esecuzione dei lavori.....	11
Datore di lavoro dell'impresa esecutrice. Adempimenti dell'appaltatore.	11
Lavoratori autonomi.....	12
Rappresentante dei lavoratori per la sicurezza.....	12
Individuazione soggetti della progettazione, sicurezza e cantiere.....	12
Committente.....	13
Responsabile dei lavori.....	13
Progettisti dell'opera	13
Coordinatore per la sicurezza in fase di progettazione	13
Direttore dei Lavori	13
Direttore Operativo	13
Ispettore di cantiere.....	13
Coordinatore per la sicurezza in fase di esecuzione.....	13
Direttore tecnico di cantiere	13
Responsabile Servizio Prevenzione e Protezione	14
Responsabile dei Lavoratori per la Sicurezza.....	14
Medico competente	14
Addetti alla "Gestione Emergenze" e "Pronto Soccorso".....	14
Identificazione imprese appaltatrici	14
Identificazione imprese subappaltatrici e lavoratori autonomi	16
Identificazione degli immobili interessati dall'appalto.....	18
Descrizione del contesto in cui è collocato il cantiere.....	19
Descrizione sintetica delle opere comprese nell'appalto	19
Normativa di riferimento.....	22
PARTE SECONDA	23
Classificazione e Individuazione dei Rischi. Prevenzioni generali.....	23
<i>Definizione di Rischio, tipologia e prevenzioni generali.....</i>	<i>24</i>
R1. CADUTE DALL'ALTO	25
R2. URTI - COLPI - IMPATTI – COMPRESSIONI	25
R3. PUNTURE – TAGLI - ABRASIONI.....	25
R4. VIBRAZIONI.....	26
R5. SCIVOLAMENTI - CADUTE A LIVELLO	26
R6. INCENDIO – SCOPPIO (ESPLOSIONE)	26
R7. RISCHI DI ORIGINE METEORICA.....	27
R8. ELETTROCUZIONE.....	27
R9. RADIAZIONI NON IONIZZANTI.....	32
R10. RISCHIO RUMORE	32
R11. CESOIAMENTO – STRITOLAMENTO	43
R12. CADUTA DI MATERIALE DALL'ALTO.....	43
R13. INVESTIMENTO, RIBALTAMENTO.....	44
R14. MOVIMENTAZIONE MANUALE DEI CARICHI.....	45
R15. INALAZIONE POLVERI – FIBRE – GAS DI SCARICO	45
R16. GETTI E SCHIZZI.....	46
R17. INALAZIONE E/O INFILTRAZIONI DI GAS E VAPORI.....	47

R18. DERMATITI, IRRITAZIONI CUTANEE, REAZIONI ALLERGICHE	47
R19. RISCHIO BIOLOGICO.....	48
R20. AMIANTO.....	48
R21. OLII MINERALI E DERIVATI.....	48
R22. MORSI E PUNTURE DI ANIMALI	49
R23. INFEZIONI DA MICRORGANISMI	49
R24. USTIONI.....	50
R25. DISTURBI ALLA VISTA (PROIEZIONE DI SCHEGGE E DISTURBI VISIVI)	50
R26. POSSIBILE RIMBALZO.....	50
Rischi che l'ambiente circostante induce ai cantieri.	51
- Rischio Interferenza con altre aree limitrofe interessate da possibili cantieri	51
- Rischio di urto e investimento da traffico veicolare.....	53
- Rischio amianto.....	53
Procedura per la gestione dell' emergenza dovuta al possibile danneggiamento di materiali contenenti amianto:.....	54
Procedura per la gestione dell' emergenza dovuta al possibile danneggiamento di materiali contenenti amianto:.....	55
- Rischio di contatto con linee elettriche interrate.....	59
- Rischio di contatto con condutture gas metano	59
- Rischio di contatto con rete idrica.....	60
- Rischio di contatto con rete flessibile Telecom.....	60
- Rischio di intrusione in area cantiere di estranei non autorizzati.....	60
- Rischio correlato all'accesso di persone per esigenza di controllo e verifica	61
- Rischi causati da eventuale presenza di ostacoli fissi in area cantiere.....	61
- Rischi da interferenza da contatto tra i lavoratori della sede della sede e le lavorazioni in corso ..	62
- Rischio emissioni di rumore	63
- Rischi potenziali propri della sede in cui si opera.....	63
- Rischi dovuti agli eventi atmosferici.....	63
- Rischio biologico e chimico, allergie e sindromi respiratorie.....	65
Rischi che i cantieri inducono sull'ambiente circostante.....	66
- Rischio Rumore.....	66
- Rischio di caduta di persone dall'alto (verso ambiente sottostante).....	67
- Rischio di caduta di materiali dall'alto.....	67
- Rischio di inalazione polveri e gas.....	68
- Rischio incendi o esplosioni per operazioni avventate all'interno dei cantieri	69
- Rischi di investimento e collisione accidentale.....	69
- Rischio potenziale di danneggiamento alle strade pubbliche interessate dal transito mezzi.....	69
Rischi derivanti da sovrapposizione spazio temporale di attività.....	71
Rischi derivanti dall' Organizzazione del cantiere.....	72
- Indagini preliminari.....	72
- Recinzione del cantiere, accessi, movimentazione mezzi e segnalazioni	72
- Servizi igienico - assistenziali.....	74
- Viabilità principale di cantiere ed eventuali modalità di accesso dei mezzi di fornitura dei materiali	74
- Impianti di alimentazione e reti principali di elettricità, acqua, gas ed energia di qualsiasi tipo ed Impianti di terra e di protezione contro le scariche atmosferiche	74
- Zone di deposito attrezzature e di stoccaggio materiali e rifiuti del cantiere	75
Segnaletica di sicurezza.....	75
DPI – ATTREZZATURE - OPERE PROVVISORIALI - MACCHINE	78
- Protezione collettiva e Dispositivi di Protezione Individuale (DPI).....	78
- Attrezzature, Opere Provvisoriali, Macchine.....	78
Analisi e valutazione dei rischi. Piano dettagliato della sicurezza per lavorazioni prevedibili nei cantieri	79
OPERE EDILI GENERICHE.....	82
Movimentazione materiali	82
Preparazione di malta cementizia per murature intonaci ecc.	84
Demolizione manuale di murature interne con allontanamento e trasporto materiale di risulta	86

Formazione di tracce e fori su murature e solai per impiantistica in genere	88
Posa in opera di serramenti in legno, pvc, ferro.....	90
Scavo a sezione obbligata eseguito a mano con successiva posa in opera di tubazioni.....	91
Opere di preparazione alla verniciatura di opere in ferro e legno	92
Verniciatura a spruzzo di opere in ferro e legno	93
Verniciatura manuale di opere in ferro e legno con pennello o rullo	95
Interventi generici da fabbro esterni ed interni.....	97
OPERE INTERNE	98
Realizzazione di intonaci interni a mano	98
Realizzazione di intonaci interni eseguiti a macchina	100
Realizzazione di pareti divisorie interne in laterizio e malta cementizia.....	101
Realizzazione di pareti divisorie interne in cartongesso	103
Rimozione di pavimenti scomponibili interni	104
Lavorazioni generiche da falegname per serramenti, rivestimenti, cassonetti, adattamenti e simili	106
Tinteggiatura di pareti e soffitti interni eseguita a mano con rullo o pennello	108
Posa di pavimenti interni in piastrelle di gres, cotto, clinker, ceramiche in genere	110
OPERE ESTERNE	111
Esecuzione di murature esterne in mattoni pieni o forati e malta cementizia.....	111
Carico e trasporto a scarica del materiale di risulta.....	113
Allestimento di ponteggio metallico fisso	115
Installazione di argano in cantiere.....	126
Lavorazioni da vetraio per rimozione installazione o modifiche di vetrate.....	127
SCHEMI BASE DI PREVENZIONE PER ULTERIORI LAVORAZIONI.....	130
Recinzione con tubi, pannelli o rete	130
Recinzione con cavalletti mobili o bande colorate.....	131
Allestimento di basamenti per baracche e macchine	132
Montaggio delle baracche.....	133
Attrezzature e macchine, carico e scarico dal mezzo di trasporto	134
Assistenza agli impianti elettrici aerei di cantiere	135
Assistenza agli impianti elettrici interrati di cantiere	136
Assistenza per la realizzazione dell'impianto idraulico di cantiere.....	137
Assistenza per l'installazione degli impianti di messa a terra.....	138
Installazione di argano a cavalletti	139
Installazione di argano a bandiera	140
Montaggio della betoniera a bicchiere	141
Sistemazione della viabilità per le persone (passerelle, andatoie, percorsi obbligati, ecc.)	142
Allestimento di impalcati protettivi sui posti fissi di lavoro e di transito	143
Castelli per il carico e lo scarico dei materiali, montaggio e smontaggio	144
Balconcini per il carico e lo scarico dei materiali, montaggio e smontaggio.....	145
Allestimento di protezioni sulle aperture prospicienti il vuoto	146
Montaggio di morsettoni a spessore di soletta e applicazione dei correnti di parapetto e tavole fermapiè nelle previste sedi.....	147
Scavetti eseguiti a mano per la posa di cordoli stradali, scolo acque e simili	148
Calcestruzzo confezionato a mano.....	149
Calcestruzzo confezionato con betoniera a bicchiere elettrica.....	150
Ferro, lavorazione.....	151
Chiusure perimetrali – Modifica del ponteggio e posa di pannelli prefabbricati	152
Chiusure perimetrali in tavolato.....	154
Coperture – Impermeabilizzazione con guaina bituminosa posata a caldo	155
Coperture – Impermeabilizzazione con fogli plastici saldati con aria calda	156
Coperture – Massetto in calcestruzzo per pendenze	157
Murature in mattoni pieni.....	158
Murature in blocchi forati di calcestruzzo	159
Murature in blocchi forati e armati.....	160
Divisori interni in laterizio	161
Divisori interni in cartongesso.....	162
Divisori interni in blocchi gessati	163
Isolamenti interni eseguiti a mano.....	164

Malte confezionate a mano.....	165
Malte confezionate con betoniera a bicchiere elettrica.....	166
Malte confezionate con molazza o impastatrice.....	167
Intonaci esterni eseguiti a mano.....	168
Intonaci interni eseguiti a mano.....	169
Intonaci interni eseguiti a macchina.....	170
Intonaci nel vano scala eseguiti a mano.....	171
Intonaci nel vano scala eseguiti a macchina.....	172
Rasature a gesso.....	173
Controsoffittature.....	174
Pavimenti – Massetto in calcestruzzo semplice o alleggerito per sottofondo.....	175
Pavimenti interni in piastrelle, ceramica, marmo, clinker, cotto, grès e simili applicati su letto in malta di cemento o con adesivi speciali.....	176
Pavimenti in marmo – Levigatura e lucidatura a piombo.....	177
Pavimenti, posa di cubetti autobloccanti.....	178
Posa di pavimento galleggiante con lastre prefabbricate in calcestruzzo.....	179
Rivestimenti interni in clinker, marmo, pietra, ceramica e simili applicati con malta di cemento o con collante.....	180
Rivestimento plastico granulato.....	181
Finiture – Posa dei falsi telai per serramenti interni.....	182
Finiture – Posa dei falsi telai per serramenti esterni.....	183
Finiture – Posa di ringhiere sui balconi.....	184
Finiture – Posa di ringhiere sulle scale e sui pianerottoli.....	185
Finiture – Assistenza muraria per l'impianto idraulico, di riscaldamento e di condizionamento.....	186
Finiture – Assistenza muraria per l'impianto elettrico.....	187
Smontaggio di andatoie, parapetti, impalcati sui posti fissi di lavoro, ecc.....	188
Smontaggio della recinzione e delle baracche.....	189
Recupero edilizio – Disattivazione degli impianti.....	190
Recupero edilizio – Demolizioni effettuate con macchine.....	192
Recupero edilizio – Demolizioni in breccia.....	193
Recupero edilizio – Demolizioni eseguite a mano di solai e murature.....	194
Recupero edilizio – Rimozione di intonaci esterni e di rivestimenti in genere.....	195
Recupero edilizio – Rimozione di davanzali e contorni di porte e finestre.....	197
Recupero edilizio – Rimozione di pavimenti e sottofondi.....	199
Recupero edilizio – Rimozione di intonaci e rivestimenti interni.....	201
Recupero edilizio – Preparazione delle superfici da intonacare.....	203
Recupero edilizio – Applicazione di rete elettrosaldata.....	204
Recupero edilizio – Formazione di aperture di porte e finestre.....	205
Marciapiedi – Scarico delle macchine e delle attrezzature dal mezzo di trasporto.....	206
Impianto di terra.....	207
Lavorazioni di falegnameria per serramenti, pavimenti, rivestim. cassonetti, adattamenti e simili.....	208
Lavorazioni da vetraio per installazione, rimozione o modifiche di vetrate.....	209
Lavorazioni da fabbro per la posa o adattamento di serramenti, impennate, lucernari e simili.....	210
Durata delle lavorazioni in cantiere.....	212
Cronoprogramma dei lavori (Gantt).....	212
Entità presunta del cantiere (uomini-giorno).....	213
Stima dei costi della sicurezza.....	213
PARTE TERZA.....	215
Modalità organizzative della cooperazione e del coordinamento fra i soggetti coinvolti.....	215
Modalità di gestione del piano di sicurezza.....	215
Riunioni di coordinamento.....	216
Riunione preliminare.....	216
Riunioni periodiche.....	216
Consultazione.....	216
Interferenze lavorative.....	216
Sorveglianza sanitaria e gestione delle emergenze nei cantieri.....	217
Sorveglianza sanitaria.....	217

<i>Emergenze e pronto soccorso nei cantieri</i>	217
<i>Evacuazione antincendio</i>	219
<i>Estintori</i>	220
Informazione e formazione dei lavoratori dei cantieri	221
<i>Formazione del personale</i>	221
<i>Informazioni e disposizioni trasmesse ai lavoratori</i>	221
Documentazione inerente la sicurezza	223
<i>Macchine, impianti, utensili, attrezzi</i>	223
<i>Documentazione da custodire in cantiere a cura dell'Impresa esecutrice(in copia fotostatica-originali presso la ditta)</i>	223
<i>Fraasi di rischio e consigli di prudenza</i>	226
<i>Fraasi di rischio (X) che caratterizzano le sostanze e i preparati pericolosi</i>	226
<i>Consigli di prudenza (CP) che caratterizzano le materie e i preparati etichettati</i>	228
<i>Combinazioni delle fraasi di rischio (X)</i>	230
<i>Combinazione dei consigli di prudenza (CP)</i>	232
ALLEGATO "A"	233
<i>Schema delle certificazioni / dichiarazioni del datore di lavoro della ditta</i>	233
ALLEGATO "B"	235
<i>CRONOPROGRAMMA DEI LAVORI – GANTT</i>	236
ALLEGATO "C"	237
<i>STIMA DEI COSTI DELLA SICUREZZA</i>	238

PARTE QUARTA – Singoli fabbricati

ALLEGATO "1" – Dispositivi di Protezione Individuale

ALLEGATO "2" – Attrezzature ed opere provvisoriai

ALLEGATO "3" – Macchine del cantiere

FASCICOLO TECNICO

PARTE PRIMA

Premesse

Gli interventi edili oggetto del presente Piano di Sicurezza e Coordinamento, in seguito denominato PSC, consistono nelle opere finalizzate alla Manutenzione Straordinaria nelle seguenti sedi di Polizia Municipale:

<i>via Giolitti 42,</i>	<i>sede della Sezione Territoriale "I Centro - Crocetta",</i>
<i>via Pinchia 11,</i>	<i>sede della Sezione Territoriale "Santa Rita",</i>
<i>via Saluzzo 26,</i>	<i>sede della Sezione Territoriale "San Salvario - Borgo Po",</i>
<i>via Bologna 47,</i>	<i>sede della scuola di Polizia Municipale "Roberto Bussi",</i>
<i>via Bologna 74,</i>	<i>sede della Divisione Comando Polizia Municipale,</i>
<i>via Pisa ang. via Perugia 7,</i>	<i>sede del Magazzino di Divisione,</i>
<i>via Giordano Bruno 148,</i>	<i>sede della Sezione Territoriale "Nizza - Lingotto".</i>

Il presente **PSC**, nasce dal principio base di predisporre un testo che non riproponga unicamente i dettami normativi ma un documento specifico di applicazione.

Sono stati pertanto evitati, tranne specifici casi, inutili richiami a tutte le norme di sicurezza già di per sé obbligatoriamente note ai destinatari del Piano.

Criteria base di redazione del Piano di Sicurezza e Coordinamento

Il presente Piano di Sicurezza e Coordinamento, contiene, come disposto nell'art. 100 del D.Lgs. 81/2008, le misure generali e particolari relative alla sicurezza e salute dei lavoratori che dovranno essere utilizzate dall'Appaltatore nell'esecuzione dei lavori oggetto dell'appalto.

Il Piano di Sicurezza e Coordinamento riporta l'individuazione, l'analisi, la valutazione dei rischi e le conseguenti procedure operative, gli apprestamenti e le attrezzature atti a garantire, per tutta la durata dei lavori, il rispetto delle norme per la prevenzione degli infortuni e la tutela della salute dei lavoratori.

Le misure di sicurezza proposte di seguito mirano a:

- migliorare ulteriormente (in rapporto allo sviluppo del progresso nelle tecniche di prevenzione) situazioni già conformi;
- dare attuazione alle nuove disposizioni introdotte dal D.Lgs. 81/2008;
- regolarizzare eventuali situazioni che potrebbero risultare carenti rispetto alla legislazione precedentemente in vigore al D.Lgs. 81/2008.

Si è fatto ricorso alla ripartizione del PSC in parti specifiche.

La divisione citata costituisce, particolarmente con riferimento alla "Parte Quarta", elemento positivo ad uso di eventuali singole imprese subappaltatrici interessate ai lavori che, dopo aver preso visione delle condizioni generali previste nella parte generale del PSC, potranno consultare operativamente solo la parte relativa, ad esempio, ad uno specifico fabbricato di propria competenza.

Le prescrizioni contenute nel presente Piano non dovranno in alcun modo essere interpretate come limitative al processo di prevenzione degli infortuni e alla tutela della salute dei lavoratori e non sollevano l'appaltatore dagli obblighi imposti dalla normativa vigente.

Il documento si compone delle seguenti parti:

PARTE PRIMA.

Premesse.

- *Criteria base di redazione del PSC;*
- *Caratteristiche e notizie generali;*
- *I soggetti individuati dal D.lgs. 9/4/2008 n.81;*
- *I soggetti della progettazione, della sicurezza e del cantiere;*
- *Identificazione dell'immobile oggetto d'intervento;*
- *Descrizione generica dei contesti ambientali del cantiere;*

- *Descrizione sintetica delle opere comprese nell'appalto.*

PARTE SECONDA.

- *Classificazione e individuazione dei rischi;*
- *Segnaletica di sicurezza*
- *D.P.I., attrezzature ed opere provvisoriale, macchine del cantiere*
- *Piano dettagliato della sicurezza per alcune lavorazioni prevedibili durante l'appalto: analisi e valutazione dei rischi;*
- *Ulteriori lavorazioni: schemi base di prevenzione*
- *Durata delle lavorazioni*
- *Stima dei costi.*

La seconda parte rappresenta il **PSC** vero e proprio, fornisce le prescrizioni di sicurezza generiche per i diversi rischi a cui possono essere soggetti i lavoratori edili e le indicazioni particolari di carattere comportamentale, organizzativo, tecnico e procedurale da rispettare prima, durante e dopo alcune fasi lavorative e soprattutto durante possibili situazioni critiche.

In alcune specifiche situazioni, il PSC ritiene necessario l'utilizzo (o l'esclusione) di ben determinati macchinari/attrezzature di lavoro ritenendole piu' idonee di altri per garantire la sicurezza e la salute dei lavoratori.

La stima dei costi. I costi della sicurezza sono costi ricavabili da misure di prevenzione e da prescrizioni operative definibili sulla base di interventi statisticamente prevedibili nelle opere.

PARTE TERZA.

- *Modalità organizzative della Cooperazione e del Coordinamento;*
- *Sorveglianza sanitaria e gestione delle emergenze;*
- *Informazione e formazione dei lavoratori;*
- *Documenti inerenti la sicurezza;*
- *Fraasi di rischio e consigli di prudenza.*

PARTE QUARTA.

- *Fabbricato oggetto d'intervento*

Questa parte, separata in un proprio fascicolo, è formata da un Modulo che descrive le caratteristiche del fabbricato, riporta il corrispondente piano di evacuazione e l'organizzazione interna del lavoro, l'analisi dei rischi intrinseci individuati dal rispettivo RSPP nel proprio DVR (documento valutazione rischio). Trattasi di una parte "aperta" ampliabile durante l'esecuzione delle lavorazioni da parte del CSE. Globalmente le parti "Prima, Seconda e Terza" costituiscono il PIANO DI SICUREZZA E COORDINAMENTO di tipo GENERALE mentre la "Parte Quarta" raccoglierà tutte le notizie riguardanti il singolo fabbricato con le eventuali ulteriori e specifiche disposizioni di prevenzione da adottarsi durante le probabili lavorazioni presso ogni sede comunale.

Il presente PSC. si può quindi definire:

generale per quanto riguarda le tipologie di rischio potenziale presente nel fabbricato in esame;

specifico per il cantiere collocato all'interno del fabbricato ove saranno eseguiti gli interventi .

Caratteristiche e notizie generali del PSC

Utilizzo del Piano.

Il piano sarà utilizzato:

- dai responsabili dell'impresa come guida per applicare le misure adottate ed effettuare la mansione di controllo;
- dal Committente e Responsabile dei lavori per esercitare il controllo;
- dal Committente;
- dal Coordinatore per l'esecuzione dei lavori per l'applicazione dei contenuti del Piano;
- dal Progettista e Direttore dei Lavori per operare nell'ambito delle rispettive competenze;
- dalle Imprese e lavoratori autonomi operanti in cantiere;
- dalle Autorità competenti preposte alle verifiche ispettive di controllo del cantiere.

Avvertenze per il CSE e per l'Impresa appaltatrice

- Il **PSC** potrà essere soggetto ad eventuale aggiornamento, durante l'esecuzione dei lavori, da parte del **CSE** che potrà recepire le proposte di integrazione presentate dall'Impresa esecutrice.
- Il **PSC** sarà soggetto alle indispensabili integrazioni da parte del **CSE** relative a determinate lavorazioni o ad ulteriori singoli fabbricati interessati dai lavori.
- Il **PSC** dovrà essere tenuto in cantiere e messo a disposizione delle Autorità competenti preposte alle verifiche ispettive di controllo di cantiere.
- Il **PSC** dovrà essere illustrato e diffuso dal **CSE** al personale della Direzione Lavori e all'**Appaltatore** e da questi a tutti i soggetti interessati e presenti in cantiere prima dell'inizio delle attività lavorative.
- Le gravi o ripetute violazioni dei piani da parte dell'appaltatore costituiscono causa di risoluzione del contratto da parte del committente.
- Oltre alle responsabilità del **Committente / Responsabile dei Lavori / Responsabile del Procedimento** è anche responsabilità dell'**Appaltatore** assicurarsi che i lavoratori che operano sotto la loro direzione o controllo, compreso il personale di altre ditte e i lavoratori autonomi, che per qualsiasi motivo si trovino in cantiere, operino nel rispetto della normativa di igiene e sicurezza del lavoro e dei documenti di sicurezza specifici per l'opera.

Scheda di riepilogo delle principali abbreviazioni usate

Abbreviazione	Descrizione dell'abbreviazione.
ASL	Azienda Sanitaria Locale
CSE	Coordinatore per l'Esecuzione dei Lavori
CSP	Coordinatore per la Progettazione
CMZ	Coordinatore manutentivo di zona (per amianto)
CAE	Coordinatore amministrativo edificio
D.L.	Direttore Lavori
D.Lgs	Decreto legislativo
DPI	Dispositivi di Protezione Individuali
DPR	Decreto Presidente della Repubblica
PSC	Piano di Sicurezza e Coordinamento
POS	Piano Operativo di Sicurezza
RP	Responsabile unico del Procedimento
RSP	Responsabile del Servizio di Prevenzione e Protezione
R.L.	Responsabile lavori
INPS	Istituto Nazionale Previdenza Sociale
INAIL	Istituto Nazionale assicurazione Infortuni sul Lavoro
VVF	Vigili del Fuoco

Scheda definizioni

Compendio dei diversi documenti e di definizioni richiamati nel D.Lgs. 81/2008 e sul presente documento		
a	Piano di sicurezza e coordinamento PSC	Piano che il coordinatore della sicurezza in fase di progettazione esegue con l'intento di prevenire o ridurre i rischi per la sicurezza e la salute dei lavoratori, ivi compresi i rischi particolari di cui all'allegato XI, nonché la stima dei costi di cui al punto 4 dell'allegato XV. (Fonte D.Lgs. 81/2008 art. 100 comma 1)
b	Documento di valutazione dei rischi (non relativo ad attività di cantiere)	Documento che il Datore di lavoro redige in riferimento art 17 D.Lgs. 81/2008 relativamente alla propria impresa contenente le seguenti parti: a) una relazione sulla valutazione di tutti i rischi per la sicurezza e la salute durante l'attività lavorativa, nella quale siano specificati i criteri adottati per la valutazione stessa; b) l'indicazione delle misure di prevenzione e di protezione attuate e dei dispositivi di protezione individuali adottati, a seguito della valutazione di cui all'articolo 17, comma 1, lettera a; c) il programma delle misure ritenute opportune per garantire il miglioramento nel tempo dei livelli di sicurezza; d) l'individuazione delle procedure per l'attuazione delle misure da realizzare, nonché dei ruoli dell'organizzazione aziendale che vi debbono provvedere, a cui devono essere assegnati unicamente soggetti in possesso di adeguate competenze e poteri; e) l'indicazione del nominativo del responsabile del servizio di prevenzione e protezione, del rappresentante dei lavoratori per la sicurezza o di quello territoriale e del medico competente che ha partecipato alla valutazione del rischio; f) l'individuazione delle mansioni che eventualmente espongono i lavoratori a rischi specifici che richiedono una riconosciuta capacità professionale, specifica esperienza, adeguata formazione e addestramento. (Fonte D.Lgs. 81/2008 art. 28).
c	Piano Operativo di Sicurezza POS	Documento che il datore di lavoro dell'impresa esecutrice redige, in riferimento al singolo cantiere interessato, ai sensi dell'art. 17 comma 1, lettera a), i cui contenuti sono riportati nell'allegato XV del D.Lgs. 81/2008. (Fonte D.Lgs. 81/2008 art. 89 comma 1 lettera h).
d	Opera Edile	L'insieme di lavorazioni capace di esplicare funzioni economiche e tecniche
e	Cantiere temporaneo o mobile – cantiere edile	Qualunque luogo in cui si effettuano lavori edili o di ingegneria civile il cui elenco è riportato nell'allegato X del D.Lgs. 81/2008.
f	Scelte progettuali ed organizzative in materia di sicurezza	L'insieme delle scelte effettuate in fase di progettazione dal progettista dell'opera in collaborazione con il coordinatore per la progettazione, al fine di garantire l'eliminazione o la riduzione al minimo dei rischi di lavoro. Le scelte progettuali sono effettuate nel campo delle tecniche costruttive, dei materiali da impiegare e delle tecnologie da adottare; le scelte organizzative sono effettuate nel campo della pianificazione temporale e spaziale dei lavori.
g	Procedure	Le modalità e le sequenze stabilite per eseguire un determinato lavoro od operazione.
h	Prescrizioni operative	Le indicazioni particolari di carattere temporale, comportamentale,

		organizzativo, tecnico e procedurale, da rispettare durante eventuali fasi critiche
i	Misure preventive e protettive	Gli apprestamenti, le attrezzature, le infrastrutture, i mezzi e i servizi di protezione collettiva, atti a prevenire il manifestarsi di situazioni di pericolo, a proteggere i lavoratori da rischio infortunio ed a tutelare la loro salute.
j	Apprestamenti	Le opere provvisorie necessarie ai fini della tutela della salute e della sicurezza dei lavoratori in cantiere; gli apprestamenti comprendono: ponteggi, trabattelli, ponti su cavalletti, impalcati, parapetti, andatoie, passerelle, armature delle pareti degli scavi, gabinetti, locali per lavarsi, spogliatoi, refettori, locali di ricovero e di riposo, dormitori, camere di medicazione, infermerie, recinzioni di cantieri, ecc....
k	Infrastrutture	Le infrastrutture comprendono: viabilità principale di cantiere per mezzi meccanici, percorsi pedonali, aree di deposito di materiali, attrezzature e rifiuti di cantiere, ecc...
l	Attrezzature di lavoro	Qualsiasi macchina, apparecchio, utensile o impianto destinato ad essere usato durante il lavoro; esse comprendono, centrali di impianto di betonaggio, betoniere, gru, autogrù, argani, elevatori, ascensore e montacarichi, macchine movimento terra, macchine movimento terra speciali e derivate, seghe circolari, piegaferrì, impianti elettrici di cantiere, impianti di terra e di protezione contro le scariche atmosferiche, impianti antincendio, impianti evacuazione fumi, impianti di adduzione acqua, gas e energia di qualsiasi tipo, impianti fognari, ecc....
m	I mezzi e i servizi di protezione collettiva	Comprendono: apprestamenti, segnaletica di sicurezza, avvisatori acustici e luminosi, attrezzature per primo soccorso, illuminazione di emergenza, mezzi estinguenti, servizi di gestione dell'emergenza, ecc...
n	Cronoprogramma dei lavori	Programma dei lavori in cui sono indicate, in base alla complessità dell'opera, le lavorazioni, le fasi e le sottofasi di lavoro, la loro sequenza temporale e la loro durata.
o	Costi della sicurezza	I costi indicati al punto 4 dell'allegato XV del D.Lgs. 81/2008, nonché gli oneri indicati all'articolo 131 del D.Lgs. 163/2006 e s.m.i.
p	Rischi specifici di mansione per la sicurezza e la salute dei lavoratori	I rischi direttamente connessi ad una determinata mansione da parte di lavori individuati (es. i rischi legati a macchine o attrezzature particolari in uso e manutenzioni, lavorazioni particolari, attività non usuali, sostanze nocive).

Ulteriori precisazioni

Il presente elaborato ha prevalentemente lo scopo di fornire uno strumento di controllo e verifica sull'operato dei soggetti coinvolti nella sicurezza per la realizzazione di opere edili, al fine di poter puntualmente ottemperare all'obbligo imposto dal legislatore di attenersi alle misure generali di tutela per la sicurezza e salute dei lavoratori nelle scelte tecniche durante le varie fasi di progettazione, esecuzione e organizzazione delle operazioni di cantiere.

E' responsabilità dell'Appaltatore assicurarsi che i lavoratori che operano sotto la sua direzione o controllo (compreso il personale di altre ditte e i lavoratori autonomi che per qualsiasi motivo si trovino in cantiere) siano addestrati e informati sui temi della sicurezza del lavoro in generale.

L'appaltatore deve informare i propri lavoratori della sede dei rischi relativi a tutte le attività da espletare, attività da eseguire e di quelle inerenti al luogo dove si realizzeranno le opere, nonché provvedere alla formazione del personale adibito a specifiche lavorazioni ed attività che possano comportare rischi per l'incolumità e la salute.

I soggetti individuati dal D.Lgs. 9 Aprile 2008 N° 81. Loro adempimenti.

Il Committente

Il Committente è il soggetto per conto del quale l'intera opera viene realizzata, indipendentemente da eventuali frazionamenti della sua realizzazione.

Nel caso di appalto di opera pubblica, il Committente è il soggetto titolare del potere decisionale e di spesa relativo alla gestione dell'appalto.

Il Responsabile dei Lavori – Responsabile Unico del Procedimento

Il Responsabile dei lavori è il soggetto incaricato dal committente, della progettazione o del controllo dell'esecuzione dell'opera; tale soggetto coincide con il progettista per la fase di progettazione dell'opera e con il direttore dei lavori per la fase di esecuzione dell'opera.

Nel campo di applicazione del decreto legislativo 12 aprile 2006, n. 163, e successive modificazioni, il Responsabile dei lavori è il Responsabile unico del procedimento;

Le funzioni e i compiti del Responsabile del procedimento, in quanto Responsabile dei lavori, sono previsti dall'art. 90 del D.Lgs. 81/2008.

Deve coordinare la propria azione sia con il direttore dei lavori sia con il coordinatore per la sicurezza previsto dal D. Lgs. 81/2008.

Essendo peraltro il responsabile del procedimento unico soggetto delle fasi di progettazione e di esecuzione, ne deriva che il coordinamento coinvolge i coordinatori per la sicurezza sia nella fase di progettazione sia nella fase di esecuzione dei lavori.

Il Committente o Responsabile dei lavori, nella fase di progettazione dell'opera, ed in particolare al momento delle scelte tecniche, nell'esecuzione del progetto e nell'organizzazione delle operazioni di cantiere, si attiene ai principi e alle misure generali di tutela di cui all'articolo 15 del D.Lgs. 81/2008.

Ai sensi del D.Lgs. 81/2008, il Committente o il Responsabile dei lavori, ha l'obbligo di trasmettere all'Azienda Unità Sanitaria Locale ed alla Direzione Provinciale del Lavoro, territorialmente competenti, la notifica preliminare inerente l'apertura di un nuovo cantiere.

In caso di variazioni degli elementi oggetto della notifica, vige l'obbligo di trasmetterne notizia agli organi di vigilanza territorialmente competenti sopra citati.

Il Coordinatore in fase di progettazione

Il Coordinatore in materia di sicurezza e di salute durante la progettazione dell'opera, di seguito denominato coordinatore per la progettazione, redige i documenti inerenti la pianificazione della sicurezza dell'opera, ossia il presente documento Piano di Sicurezza e Coordinamento e il Fascicolo Tecnico (all'art. 91, comma 1, lettere a) e b) del D.Lgs. 81/2008).

Il Coordinatore per l'esecuzione dei lavori

Il Coordinatore in materia di sicurezza e di salute durante la realizzazione dell'opera, di seguito denominato Coordinatore per l'esecuzione dei lavori (CSE), è il soggetto incaricato dal Committente o dal Responsabile dei lavori, dell'esecuzione dei compiti di cui all'articolo 92 del D.Lgs. 81/2008. Verrà nominato antecedentemente all'avvio dei lavori.

Datore di lavoro dell'impresa esecutrice. Adempimenti dell'appaltatore.

Il D.Lgs. 81/2008, prevede l'osservanza delle misure generali di tutela e una serie di obblighi nei confronti dei datori di lavoro e, nell'ambito delle rispettive attribuzioni e competenze, dei dirigenti e preposti che dirigono e sovrintendono le attività delle imprese stesse.

Il datore di lavoro della/e impresa/e esecutrice/i, durante l'esecuzione delle opere, osserva le misure generali di tutela di cui all'articolo 15 del D.Lgs. 81/2008 e cura, ciascuno per la parte di competenza, il mantenimento del cantiere in condizioni ordinate e di soddisfacente salubrità; la scelta dell'ubicazione dei posti di lavoro tenendo conto delle condizioni di accesso a tali posti, definendo vie o zone di spostamento o di circolazione; le condizioni base di movimentazione dei vari materiali; la manutenzione, il controllo prima dell'entrata in servizio e il controllo periodico degli impianti e dei dispositivi al fine di eliminare i difetti che possono pregiudicare la sicurezza e la salute dei lavoratori; la delimitazione e l'allestimento delle zone di stoccaggio e di deposito dei vari materiali, in particolare quando si tratta di

materie e di sostanze pericolose; la cooperazione tra datori di lavoro e lavoratori autonomi; le interazioni con le attività che avvengono sul luogo, all'interno o in prossimità del cantiere.

L'accettazione da parte di ciascun datore di lavoro delle imprese esecutrici del presente Piano di sicurezza e di coordinamento (PSC) e la redazione del piano operativo di sicurezza (POS) costituiscono, limitatamente al singolo cantiere interessato, adempimento alle disposizioni di cui all'articolo 17, comma 1, lettera a), all'articolo 18, comma 1, lettera z), e all'articolo 26, commi 1, lettera b) e 3 del D.Lgs. 81/2008.

I principali adempimenti dell'Impresa appaltatrice saranno i seguenti:

Rispetto della normativa di sicurezza e di quanto specificato nei piani; presa visione dei Piani di Sicurezza e Coordinamento; predisposizione e consegna al CSE del POS (Piano Operativo di Sicurezza) con gli elementi essenziali previsti da questo documento prima dell'inizio dei lavori; messa a disposizione del Piano di Sicurezza e Coordinamento e del Piano Operativo di Sicurezza nei confronti del RLS; presa visione dei costi previsti globalmente dai Piani di Sicurezza e Coordinamento; eventuali proposte di integrazione ai Piani di Sicurezza e Coordinamento, senza modifica o adeguamento dei prezzi pattuiti; prequalificazione delle eventuali imprese di subappalto e/o di subfornitura art. 26 del D.Lgs. 81/2008; informazione delle imprese di subappalto e/o di subfornitura sui rischi presenti nei cantieri; affissione nel luogo di lavoro della Notifica Preliminare; esposizione dell'eventuale cartello di cantiere (per lavori di una certa durata) con il nominativo dei Coordinatori e dell'eventuale Responsabile dei Lavori.

Lavoratori autonomi

I lavori eseguibili da una sola persona in cantiere sono molto limitati.

La definizione del D.Lgs. 81/2008 è chiara: è lavoratore autonomo la "persona fisica la cui attività professionale contribuisce alla realizzazione dell'opera senza vincolo di subordinazione".

Anche il datore di lavoro che opera in cantiere è da considerarsi lavoratore autonomo limitatamente alla propria attività lavorativa svolta, per tutta la durata del cantiere, senza la collaborazione di alcuno.

Tale figura assumerà anche la funzione di datore di lavoro nel momento in cui opererà, anche per un unico evento, con la collaborazione di altri. In tal caso sarà naturalmente tenuto, prima della esecuzione di qualsiasi lavoro, alla redazione del POS, che dovrà essere sottoposto alla preventiva approvazione da parte del CSE.

Riguardo al lavoratore autonomo "puro" (che non sia cioè anche datore di lavoro) si ritiene che egli debba essere in grado di svolgere, utilizzando attrezzature di lavoro e DPI secondo quanto previsto dal D.Lgs. 81/2008 e svolgendo la lavorazione senza "l'aiuto" di nessuno, autonomamente il proprio lavoro, con la piena libertà di decisione sulle modalità con cui operare nell'ambito delle indicazioni contenute nel PSC e nel POS dell'impresa per la quale eventualmente opera nonché sulla base di quelle fornite dal coordinatore per l'esecuzione o dal datore di lavoro dell'impresa per cui opera (art. 94 ed art. 26 D.Lgs. 81/2008).

E' invece frequente il caso in cui, dietro una facciata di formale pluralità di "lavoratori autonomi", si celi un'effettiva situazione di rapporti di subordinazione fra chi da ordini e chi li esegue, fra anziani e giovani, fra esperti ed "apprendisti", fra padri e figli, ecc.

Nei casi suddetti si instaurano di fatto situazioni anomale, che i coordinatori di sicurezza per l'esecuzione dell'opera dovranno "rifiutare" e che gli operatori di vigilanza dovranno perseguire.

Rappresentante dei lavoratori per la sicurezza

I singoli Rappresentanti dei lavoratori per la sicurezza (RLS), anche nello spirito delle attribuzioni di quanto previsto agli articoli 50, 100 e 102 del D.Lgs. 81/2008, devono essere consultati ed informati sui contenuti dei Piani di Sicurezza e Coordinamento e dei Piani Operativi di Sicurezza, nonché sulle specifiche misure di protezione e prevenzione da adottare durante l'esecuzione dei lavori. I testi dei Piani verranno consegnati agli RLS e verrà prodotta attestazione dell'avvenuta consegna.

Le osservazioni in merito andranno sottoposte al datore di lavoro che proporrà al Coordinatore per l'esecuzione eventuali integrazioni al piano di sicurezza e di coordinamento ai sensi di legge.

Individuazione soggetti della progettazione, sicurezza e cantiere
--

Committente

Comune di Torino
Vice Direzione Generale Ingegneria
Direzione Verde Pubblico ed Edifici Municipali
Nella persona dell'Ing. Claudio LAMBERTI
Direttore Verde Pubblico ed Edifici Municipali

Responsabile dei lavori

Responsabile Unico del Procedimento e Dirigente del Servizio
Arch. Dario SARDI
Indirizzo: via Meucci 4
Telefono: 011-4430791

Progettisti dell'opera

arch. Marco MICHELOTTI
Indirizzo: via Meucci 4
Telefono: 011-4430789
geom. Salvatore RIZZO
Indirizzo: piazza Palazzo di Città 7
Telefono: 011-4423199

Coordinatore per la sicurezza in fase di progettazione

arch. Marco MICHELOTTI
Indirizzo: via Meucci 4
Telefono: 011-4430789

Direttore dei Lavori

geom. Salvatore RIZZO
Indirizzo: piazza Palazzo di Città 7
Telefono: 011-4423199

Direttore Operativo

geom. Salvatore MASSA
Indirizzo: via IV Marzo 19
Telefono: 011-4421971

Ispettore di cantiere

geom. Stefano MAZZEI
Indirizzo: piazza Palazzo di Città 7
Telefono: 011-4421963

Coordinatore per la sicurezza in fase di esecuzione

arch. Marco MICHELOTTI
Indirizzo: via Meucci 4
Telefono: 011-4430789

Direttore tecnico di cantiere

(da comunicare da parte dell'impresa aggiudicataria dei lavori)
Sig.
Indirizzo:
Telefono:

Azienda – Ragione sociale: _____
Sede legale: _____
Telefono – Fax: _____
Partita I.V.A.: _____
Tipo di attività: _____
Oggetto del contratto: _____
Iscrizione CCIAA: _____
Iscrizione INPS: _____
Iscrizione INAIL: _____
Iscrizione Cassa Edile: _____
Datore di Lavoro: _____
RSPP: _____
RLS: _____
Lavoratori: _____

Azienda – Ragione sociale: _____
Sede legale: _____
Telefono – Fax: _____
Partita I.V.A.: _____
Tipo di attività: _____
Oggetto del contratto: _____
Iscrizione CCIAA: _____
Iscrizione INPS: _____
Iscrizione INAIL: _____
Iscrizione Cassa Edile: _____
Datore di Lavoro: _____
RSPP: _____
RLS: _____
Lavoratori: _____

Identificazione imprese subappaltatrici e lavoratori autonomi

Azienda – Ragione sociale: _____
Sede legale: _____
Telefono – Fax: _____
Partita I.V.A.: _____
Tipo di attività: _____
Oggetto del contratto: _____
Iscrizione CCIAA: _____
Iscrizione INPS: _____
Iscrizione INAIL: _____
Iscrizione Cassa Edile: _____
Datore di Lavoro: _____
RSPP: _____
RLS: _____
Lavoratori: _____

Azienda – Ragione sociale: _____
Sede legale: _____
Telefono – Fax: _____
Partita I.V.A.: _____
Tipo di attività: _____
Oggetto del contratto: _____
Iscrizione CCIAA: _____
Iscrizione INPS: _____
Iscrizione INAIL: _____
Iscrizione Cassa Edile: _____
Datore di Lavoro: _____
RSPP: _____
RLS: _____
Lavoratori: _____

Azienda – Ragione sociale: _____
Sede legale: _____
Telefono – Fax: _____
Partita I.V.A.: _____
Tipo di attività: _____
Oggetto del contratto: _____
Iscrizione CCIAA: _____
Iscrizione INPS: _____
Iscrizione INAIL: _____
Iscrizione Cassa Edile: _____
Datore di Lavoro: _____
RSPP: _____
RLS: _____
Lavoratori: _____

Azienda – Ragione sociale: _____
 Sede legale: _____
 Telefono – Fax: _____
 Partita I.V.A.: _____
 Tipo di attività: _____
 Oggetto del contratto: _____
 Iscrizione CCIAA: _____
 Iscrizione INPS: _____
 Iscrizione INAIL: _____
 Iscrizione Cassa Edile: _____
 Datore di Lavoro: _____
 RSPP: _____
 RLS: _____
 Lavoratori: _____

I direttori di cantiere, i preposti, gli assistenti sono a loro volta chiamati, ognuno per le proprie competenze, a vigilare e verificare che siano rispettate da parte dei lavoratori e delle imprese le norme di Legge in materia di sicurezza e i contenuti e le prescrizioni dettate dal presente Piano di Sicurezza e dal Coordinatore in fase di esecuzione.

Si precisa che i dati non indicati dovranno essere riportati, nel momento in cui saranno noti, da parte del Direttore di cantiere o di un suo preposto.

Egli integrerà l'anagrafica, sulla copia del presente PSC, con eventuali altri dati relativi ai vari soggetti che man mano verranno coinvolti nelle attività di cantiere.

E' espressamente vietato l'accesso nei cantieri a persone che non dipendano da imprese o lavoratori autonomi notificati all'Azienda Sanitaria Locale./Ufficio Provinciale del Lavoro competente.

L'impresa appaltatrice dovrà comunicare al Committente ogni nuovo ingresso in cantiere, non meno di tre giorni prima che ciò avvenga. Nel caso in cui detta impresa non riceva copia della notifica relativa, non potrà comunque far operare tale soggetto in cantiere.

Alla comunicazione l'impresa appaltatrice dovrà altresì allegare copie del certificato d'iscrizione alla Camera di Commercio Industria e Artigianato (o Albo Artigiani), gli estremi delle denunce dei lavoratori all'INPS, all'INAIL ed alla Cassa Edile se prevista, l'indicazione dei contratti collettivi applicati ai lavoratori della sede ed una dichiarazione in merito al rispetto degli obblighi assicurativi e previdenziali previsti dalla legge e dai contratti ed all'organico medio annuo distinto per qualifica.

Il Datore di lavoro di ogni impresa esecutrice dovrà fornire al CSE i nominativi dei rappresentanti per la sicurezza, i quali devono avere avuto a disposizione copia del PSC e del POS. I dati riportati verranno utilizzati anche per l'eventuale compilazione del cartello di cantiere.

Identificazione degli immobili interessati dall'appalto
--

Gli immobili di cui al presente PSC è sono

- **via Giolitti 42,** **sede della Sezione Territoriale "I Centro - Crocetta",**
- **via Pinchia 11,** **sede della Sezione Territoriale " Santa Rita",**
- **via Saluzzo 26,** **sede della Sezione Territoriale " San Salvario - Borgo Po",**
- **via Bologna 47,** **sede della scuola di Polizia Municipale "Roberto Bussi",**
- **via Bologna 74,** **sede della Divisione Comando Polizia Municipale,**
- **via Pisa ang. via Perugia 7,** **sede del Magazzino di Divisione,**
- **via Giordano Bruno 148** **sede della Sezione Territoriale " Nizza - Lingotto".**

Descrizione del contesto in cui è collocato il cantiere
--

Le considerazioni relative al contesto d'intervento riguardano il rapporto tra le opere da realizzare e il sito ove è inserito l'edificio, con particolare riguardo alla viabilità esistente e alle situazioni di interferenza tra il cantiere e le zone/aree limitrofe. Il seguente prospetto, verrà ripreso nelle singole sezioni della "Parte quarta" relative ai diversi fabbricati.

<i>Caratteristiche dell' area</i>	<i>Si</i>	<i>No</i>	<i>Descrizione</i>
<i>Caratteristiche climatiche, territoriali e locali</i>			
<i>Caratteristiche particolari del contesto</i>			
<i>Vincoli paesaggistici</i>			
<i>Vincoli urbanistici e/o fasce di rispetto</i>			
<i>Viabilità al contorno</i>			
<i>Presenza di unità produttive o insediamenti limitrofi</i>			
<i>Edifici con particolari esigenze di tutela (scuole, ospedali, uffici, case di riposo, abitazioni ecc.)</i>			
<i>Linee aeree e sottoservizi</i>			

Descrizione sintetica delle opere comprese nell'appalto
--

Il presente appalto ha quindi per oggetto l'esecuzione di opere e provviste occorrenti per la manutenzione straordinaria e normalizzazione delle sedi varie della Polizia Municipale oltre che lavori di riqualificazione di locali interni.

Gli interventi riguardano in particolare:

1. via Giolitti, 42 sede della Sezione Territoriale "I Centro - Crocetta"

Impermeabilizzazione terrazzo:

- Rimozione pavimento galleggiante in quadrette di cemento;
- Rimozione della guaina esistente;
- Demolizioni delle pendenze;
- Realizzazione di nuovi piani di posa con relative pendenze;
- Realizzazione di nuovo manto con doppia guaina incrociata;
- Ripassamento canali di gronda, pluviali e pozzetti a piè di gronda;
- Posa pavimento galleggiante in quadrette di cemento.

Messa a norma parapetto terrazzo;

- Integrazione di elementi in ferro dei parapetti terrazzo su piazza Cavour;
- Verniciatura dei parapetti sul terrazzo.

Messa a norma parapetto scala;

- Integrazione di elementi in ferro del parapetto esistente ai vari piani;
- Verniciatura del parapetto della scala.

Ripristino cannicciato locali sottotetto;

- Verifica cannicciato esistente;
- Demolizione cannicciato ammalorato;
- Ripristino cannicciato con intonaco e/o lastre di cartongesso.

2. via Pinchia 11 sede della Sezione Territoriale “ Santa Rita”**Sostituzione serramenti interni:**

- Rimozione porte interne in legno esistenti;
- Fornitura e posa nuove porte interne in legno.

3. via Saluzzo 26 sede della Sezione Territoriale “ San Salvario - Borgo Po”**Sostituzione serramento esterno su scala:**

- Rimozione finestra esterna esistente su vano scala – ultimo piano;
- Fornitura e posa nuovo serramento esterno in legno verniciato.

Revisione porte interne:

- Revisione completa dei serramenti interni;
- Sverniciatura dei serramenti;
- Verniciatura dei serramenti.

4. via Bologna, 47 sede della Scuola per la Polizia Municipale “Roberto Bussi”**Sostituzione serramenti scala:**

- Rimozione serramenti esterni in ferro;
- Fornitura e posa nuovi serramenti esterni in alluminio verniciato.

Compartimentazione vano scala:

- Rimozione serramenti privi di certificazione antincendio;
- Fornitura e posa nuovi serramenti certificati REI 120;
- Ripristini delle murature;
- Compartimentazione con pannellature in cartongesso REI 120 delle pareti fra vano scala e i locali adiacenti;
- Tinteggiatura vano scala.

Messa a norma parapetto scala:

- Rimozione corrimano;
- Integrazione di elementi in ferro sul parapetto esistente ai vari piani;
- Posa del corrimano in ferro;
- Verniciatura del parapetto della scala.

5. via Bologna, 74 sede della Divisione Comando Polizia Municipale

Realizzazione di pavimentazione in autobloccanti intercapedine piano interrato:

- Scavo;
- Formazione massetto in cls con rete elettrosaldata;
- Fornitura e posa di autobloccanti per pavimentazione esterna.

Intervento su camminamento grigliato intercapedine piano seminterrato:

- Rimozione e revisione di grigliato esistente;
- Fornitura e posa di grigliato;
- Fissaggio del grigliato alla struttura fissa.

Adeguamento delle alzate nella scala di sicurezza "D"

- Rimozione dei gradini in cemento e del parapetto in ferro;
- Adeguamento alzate;
- Fornitura e posa gradini in cemento;
- Ripristini murari;
- Riposizionamento del parapetto in ferro.

6. via Pisa ang. via Perugia 7 sede del Magazzino di Divisione.

Revisione portone carraio;

- Sostituzione sistema meccanico di apertura;
- Revisione e verniciatura anta portone.

7. via Giordano Bruno 148 sede della Sezione Territoriale "Nizza - Lingotto"

Bonifica, rimozione e sostituzione di tubolare contenente amianto nel locale siti al piano interrato:

- Redazione e presentazione all'ASL del piano di lavoro per la bonifica dei locali dall'amianto presente nella tubolare;
- Installazione di cantiere per le operazioni di bonifica, comprensivo dell'unità di decontaminazione, dei confinamenti statici e di tutti i dispositivi di sicurezza necessari per procedere alle operazioni di bonifica;
- Rimozione del materiale (tubi abbandonati) contenente amianto e smaltimento dello stesso nelle apposite discariche autorizzate per il conferimento di rifiuti speciali;
- Ottenimento del certificato di restituibilità degli ambienti bonificati da parte di ASL ed ARPA;
- Rimozione macerie a piano interrato.

Data presunta inizio lavori:

___ / ___ / _____

Data presunta fine lavori:

___ / ___ / _____

Durata presunta dei lavori in giorni:

300 giorni

Importo presunto appalto:

€ 230.000,00 così suddivisi:

Lavori a base di gara	Oneri sicurezza contrattuali	Importo complessivo appalto
€ 210.000,00	€ 20.000,00	€ 230.000,00

Numero massimo presunto di lavoratori in cantiere: 6

Numero previsto di imprese e lavoratori autonomi sul cantiere: 3

Normativa di riferimento

L'impresa esecutrice è tenuta al rispetto del presente piano di sicurezza e coordinamento e delle vigenti normative e disposizioni di legge sotto elencate:

D.P.R. 19 marzo 1956 n. 303 – art. 64 Norme generali per l'igiene del lavoro.

D.P.R. 30 giugno 1965 n. 1124 Testo unico delle disposizioni per l'assicurazione obbligatoria contro gli infortuni sul lavoro e le malattie professionali.

D.P.R. 25 luglio 1996 n. 459 Regolamento per l'attuazione delle direttive 89/392/Cee, 91/368/Cee e 93/68/Cee concernenti il riavvicinamento delle legislazioni degli Stati membri relative alle macchine.

Decreto Min. 3 dicembre 1985 Classificazione e disciplina dell'imballaggio e dell'etichettatura delle sostanze pericolose, in attuazione delle direttive emanate dal Consiglio della Commissione delle Comunità europee (e successive modifiche ed integrazioni).

D.lgs. 4 dicembre 1992 n. 475 Attuazione della direttiva 89/686/Cee del Consiglio del 21 dicembre 1989, in materia di riavvicinamento delle legislazioni degli Stati membri relative ai dispositivi di protezione individuale(e successive modifiche ed integrazioni).

Legge 5 marzo 1990 n. 46 – artt. 8, 14 e 16 Norme per la sicurezza degli impianti (e relativo regolamento di applicazione).

Decreto Min. 22 gennaio 2008 n. 37 Regolamento concernente l'attuazione dell'articolo 11-quaterdecies, comma 13, lettera a) della legge n. 248 del 2005, recante riordino delle disposizioni in materia di attività di installazione degli impianti all'interno degli edifici

D.lgs. 9 aprile 2008 n. 81 Attuazione dell'articolo 1 della legge 3 agosto 2007, n. 123, in materia di tutela della salute e della sicurezza nei luoghi di lavoro

Art. 2087 del Codice Civile Relativo alla tutela delle condizioni di lavoro.

Art. 673 del Codice Penale Relativo all'omesso collocamento o rimozione di segnali o ripari (in luoghi di pubblico transito).

Norme C.E.I.

Norme ISPESL

Norme VV.F.F

Norme C.T.I.

Regolamenti A.S.L.

Regolamento Edilizio Città di Torino

PARTE SECONDA

Classificazione e Individuazione dei Rischi. Prevenzioni generali.

I rischi che vengono presi in considerazione nel presente **PSC** sono classificabili secondo il seguente prospetto:

CLASSIFICAZIONE DEI RISCHI	A - DERIVANTI DALL'AREA E DALL'AMBIENTE CIRCOSTANTE (TRASMESSI QUINDI AL CANTIERE)	- AMBIENTE NATURALE - INTRINSECI ALL'AREA O FABBRICATO - SOGGETTI ESTRANEI IN GENERE - INFRASTRUTTURE E SOTTOSERVIZI
	B - DERIVANTI DAL CANTIERE (SUA ORGANIZZAZIONE) E TRASMESSI ALL'AMBIENTE	
	C - INTRINSECI ALLE VARIE LAVORAZIONI	
	D - DERIVANTI DALLE INTERFERENZE FRA LE LAVORAZIONI	
	E - DERIVANTI DALLE INTERFERENZE DA CONTATTO FRA LE LAVORAZIONI E I LAVORATORI DELLA SEDE E/O EVENTUALE PUBBLICO PRESENTE NELLA SEDE	

L'individuazione, l'analisi e la successiva valutazione dei rischi, va fatta genericamente con particolare riferimento a manufatti interferenti (es. falde, fossati, alvei fluviali, alberi ecc.), edifici con particolari esigenze di tutela (scuole, ospedali, uffici, case di riposo, abitazioni ecc.), linee aeree o sotterranee di servizi, altri cantieri, insediamenti produttivi, viabilità, rumore, polveri.

La successiva valutazione dei rischi per la esecuzione dei lavori, in generale, sarà eseguita considerando le seguenti possibilità di infortunio:

- 1) Caduta di persone in piano per l'eventuale presenza sulle vie di transito di materiali di ingombro, di buche, di avvallamenti o di sostanze scivolose;
- 2) Caduta di persone dall'alto durante interventi in elevazione e durante l'impiego di scale a mano;
- 3) Investimento per caduta di materiali dall'alto durante la fase di carico, scarico, movimentazione e sollevamento dei materiali e durante le operazioni di montaggio e smontaggio delle opere provvisorie;
- 4) Schiacciamento per ribaltamento di mezzi meccanici per cedimento del terreno o per irrazionale utilizzazione degli stessi;
- 5) Urto di persone contro i mezzi operanti in cantiere, tra mezzi e strutture fisse, contro ostacoli;
- 6) Ferite da taglio e schiacciamento per l'impiego di utensili ed attrezzi vari e per il maneggio di materiali;
- 7) Investimento da spruzzi di materiali negli occhi durante particolari lavorazioni;
- 8) Strappi muscolari per irrazionale maneggio e sollevamento manuale dei carichi;
- 9) Investimento di persone da mezzi o attrezzature operanti in cantiere;
- 10) Investimento di proiezioni di schegge durante l'impiego di apparecchiature;
- 11) Punture per l'eventuale presenza di punte, chiodi, siringhe sulle vie di transito o per il maneggio di materiali scalfibili e/o sfaldabili;
- 12) Inalazione di polveri nei lavori di demolizione, durante il carico e lo scarico di materiali, nonché in occasione della preparazione delle aree di lavoro e delle pulizie tecniche dei mezzi operativi;
- 13) Ferite dovute all'impiego di utensili o attrezzature deteriorate;
- 14) Ferite o fratture per contatto con organi di trasmissione del moto di macchinari ed impianti o per movimenti sconsiderati connessi;
- 15) Ferite per contatto con gli organi lavoratori delle macchine e degli impianti utilizzati;
- 16) Ferite, cesoiamenti e contusioni dovute alla movimentazione dei materiali con mezzi di sollevamento;
- 17) Danno all'apparato uditivo da rumore provocato da macchinari ed utensili utilizzati in cantiere;

- 18) Folgorazione per contatti diretti ed indiretti in conseguenza dell'utilizzo di macchine ed apparecchiature elettriche e per eventuali pericolosi avvicinamenti a parti in tensione;
- 19) Danno per contatto o per inalazione di sostanze pericolose o nocive alla salute dei lavoratori;
- 20) Danno per radiazioni caloriche, ultraviolette e/o ionizzanti derivanti da lavori di saldatura;
- 21) Danno per inalazione di gas e fumi che si sprigionano durante la saldatura;
- 22) Ustioni durante l'esecuzione di lavori di saldatura;
- 23) Ustioni da incendio per la presenza in cantiere di sostanze infiammabili;
- 24) Ferite varie da potenziale aggressione fisica agli opera

Definizione di Rischio, tipologia e prevenzioni generali

Il rischio può essere definito come la probabilità che si verifichi un dato evento capace di creare un danno evidente. Il rischio **R**, associato ad un evento lesivo **E**, è quindi espresso come prodotto tra la probabilità **P** che si verifichi un evento e l'entità del danno **M** (magnitudo) che può provocare (**R = P x M**).

Per ridurre il rischio (**R**), si può agire sulla probabilità (**P**) che si verifichi l'evento, diminuendo la stessa tramite l'adozione di idonee misure preventive che annullano o riducono la frequenza di accadimento del rischio. Oppure (spesso contemporaneamente) si può agire sull'entità del danno **M** che l'evento può produrre tramite l'adozione di misure protettive che minimizzano lo stesso.

Si riporta un elenco dei rischi (con rispettivo codice) che generalmente si possono riscontrare nel contesto lavorativo edile di cui al presente PSC. tale elenco è da considerarsi indicativo e non esaustivo, sicuramente da integrare in fase di esecuzione delle singole lavorazioni.

RISCHIO R	CODICE
Cadute dall'alto	R1
Urti, colpi, impatti compressioni	R2
Tagli, punture, abrasioni	R3
Vibrazioni	R4
Scivolamenti, cadute a livello	R5
Incendio, esplosione	R6
Rischi di origine meteorica	R7
Elettrocuzione	R8
Radiazioni non ionizzanti	R9
Rumore dBA < 80	R10/a
Rumore dBA 80 / 85	R10/b
Rumore dBA 85 – 90	R10/c
Rumore dBA > 90	R10/d
Cesoiamento, stritolamento	R11
Caduta di materiale dall'alto	R12
Investimento, ribaltamento	R13
Movimentazione manuale dei carichi	R14
Inalazione polveri, fibre, gas di scarico	R15
Getti, schizzi	R16
Inalazioni e/o infiltrazioni di gas e vapori	R17
Dermatiti, irritazioni cutanee, reazioni allergiche	R18
Rischio biologico	R19
Amianto	R20
Olii minerali e derivati	R21
Morsi e punture di animali	R22
Aggressione	R23
Ustioni	R24
Disturbi alla vista	R25
Possibile rimbalzo	R26

R1. CADUTE DALL'ALTO

Possono avvenire in seguito alla perdita di equilibrio del lavoratore e/o all'assenza di adeguate protezioni (collettive od individuali), da opere provvisorie, gru od autogrù, rampe di scale, mezzi per scavo o trasporto, o da qualsiasi altra postazione di lavoro sopraelevata.

Prescrizioni generali da seguire:

Le perdite di stabilità dell'equilibrio di persone che possono comportare cadute da un piano di lavoro ad un altro posto a quota inferiore (di norma con dislivello maggiore di 2 metri), devono essere impedito con misure di prevenzione, generalmente costituite da parapetti di trattenuta applicati a tutti i lati liberi di travi, impalcature, piattaforme, ripiani, balconi, passerelle e luoghi di lavoro o di passaggio sopraelevati.

Sui *ponteggi* evitare accuratamente di sporgersi oltre le protezioni durante le ricezioni dei materiali e prima di procedere alla esecuzione di lavori su tetti, lucernari, coperture simili, deve essere accertato che questi abbiano resistenza sufficiente per sostenere il peso degli operai e dei materiali di impiego. Nel caso in cui sia dubbia tale resistenza, devono essere adottati i necessari apprestamenti atti a garantire la incolumità delle persone addette, disponendo a seconda dei casi, tavole sopra le orditure, sottopalchi e facendo uso di cinture di sicurezza.

Imbracatura di sicurezza. I lavoratori che devono prestare la loro opera entro pozzi, cisterne e simili o che sono esposti a pericoli di cadute dall'alto (durante il montaggio o lo smontaggio di ponteggi, di gru, di impianti di betonaggio, lavori su muri in demolizione o su cornicioni, grondaie ecc., devono fare uso di adatta imbracatura con fune di trattenuta, assicurata direttamente, o tramite anello scorrevole, ad una fune appositamente tesata a parti stabili delle opere fisse o provvisorie.

L'imbracatura è composta da diverse cinghie a formare, cosciali, cintura e bretelle; il punto di collegamento alla fune di trattenuta viene solitamente posizionato sulla schiena, ma può esserci la possibilità di collegare le funi alla cintura, per poter operare su tralicci e pali. La fune di trattenuta deve avere una lunghezza tale da limitare la caduta a non oltre 1,50 m al fine di limitare l'energia di caduta. Questa limitazione si può ottenere con la scelta di lunghezze adeguate del cavo di trattenuta.

Parapetti. Sono opere che devono realizzarsi per impedire cadute nel vuoto ogni qualvolta si manifesti tale rischio: sui ponteggi, sui bordi delle rampe di scale o dei pianerottoli o dei balconi non ancora corredati delle apposite ringhiere, sui bordi di fori praticati nei solai (ad es. vano ascensore), di impalcati disposti ad altezze superiori ai 2 m, di scavi o pozzi o fosse per lo spegnimento della calce, sui muri in cui sono state praticate aperture (ad es. vani finestra), ecc.

I parapetti devono essere allestiti a regola d'arte, utilizzando buon materiale, risultare idonei allo scopo ed essere conservati in efficienza per l'intera durata del lavoro.

Misure collettive. Qualora risulti impossibile l'applicazione di tali protezioni, devono essere adottate misure collettive o personali atte ad arrestare, con il minore danno possibile, le cadute. A seconda dei casi, possono essere utilizzate superfici di arresto costituite da tavole in legno o materiali semirigidi, reti o superfici di arresto molto deformabili, dispositivi di protezione individuale di trattenuta o di arresto.

Lo spazio corrispondente al percorso di eventuale caduta deve essere reso preventivamente libero da ostacoli capaci di interferire con le persone in caduta, causandogli danni o modificandone la traiettoria.

R2. URTI - COLPI - IMPATTI – COMPRESSIONI

Prescrizioni generali da seguire:

Le attività che richiedono sforzi fisici violenti e/o repentini devono essere eliminate o ridotte anche attraverso l'impiego di attrezzature idonee alla mansione. Gli utensili, gli attrezzi e gli apparecchi per l'impiego manuale devono essere tenuti in buono stato di conservazione ed efficienza e, quando non utilizzati, devono essere tenuti in condizioni di equilibrio stabile (es. riposti in contenitori o assicurati al corpo dell'addetto) e non devono ingombrare posti di passaggio o di lavoro. I depositi di materiali in cataste, pile e mucchi devono essere organizzati in modo da evitare crolli o cedimenti e permettere una sicura e agevole movimentazione e non ostacolare la normale viabilità. Gli arredi e le attrezzature dei locali comunque adibiti a posti di lavoro, devono essere disposti in modo da garantire la normale circolazione delle persone.

R3. PUNTURE – TAGLI - ABRASIONI

Tagli, punture, abrasioni alle mani; contusioni e traumi a tutto il corpo senza una localizzazione specifica, per contatto con l'attrezzo adoperato o conseguenti ad urti con oggetti di qualsiasi tipo presenti in cantiere.

Prescrizioni generali da seguire:

Deve essere evitato il contatto del corpo dell'operatore con elementi taglienti o pungenti o comunque capaci di procurare lesioni.

Tutti gli organi lavoratori delle apparecchiature devono essere protetti contro i contatti accidentali.

Dove non sia possibile eliminare il pericolo o non siano sufficienti le protezioni collettive (delimitazione delle aree di rischio), devono essere impiegati i DPI idonei alla mansione (calzature di sicurezza, guanti, grembiuli di protezione, schermi, occhiali, etc.).

R4. VIBRAZIONI

Le vibrazioni trasmesse al lavoratore da macchine o parti di esse, produce danni all'apparato scheletrico e muscolare.

Prescrizioni generali da seguire:

L'esposizione eccessiva alle vibrazioni può causare lesioni neuro-vascolari con sintomi di torpore, perdita di sensibilità, prurito, riduzione o perdita della forza lavorativa a mani, polsi, dita. La prevenzione deve essere fondata su provvedimenti di tipo tecnico, organizzativo e medico.

Durata lavoro. Ove il tipo di lavorazione o la macchina impiegata sottopongano il lavoratore alle vibrazioni intense e prolungate, dovranno essere evitati tempi di lavoro lunghi e continui per lo stesso lavoratore.

Misure di ordine tecnico: scelta di macchine tendenti a diminuire la formazione di vibrazioni; sul libretto di uso e manutenzione deve essere riportato, come la normativa prevede, il livello di vibrazione secondo la UNI 8662 o UNI 28662; se non è scritta tale indicazione, non è garantito il rispetto della normativa.

Dispositivi antivibrazioni. Prima di iniziare la lavorazione, devono essere controllati tutti i dispositivi atti a ridurre le vibrazioni prodotte dalla macchina. Prevedere opportune pause di recupero e l'eventuale rotazione dei lavoratori introducendo turni di lavoro e avvicendamenti.

Limitare la propagazione diretta ed indiretta sull'individuo utilizzando gli adeguati dispositivi di protezione individuale (guanti antivibranti certificati CE sono fondamentali per evitare la sindrome da vibrazione mano-braccio).

R5. SCIVOLAMENTI - CADUTE A LIVELLO

Scivolamenti e cadute possono essere provocati da presenza di grasso o sporco sui punti di appiglio durante la salita sul mezzo o da cattive condizioni del posto di lavoro (come ad esempio disordine per presenza di residui sparsi delle lavorazioni), o da cattive condizioni della viabilità pedonale.

Prescrizioni generali da seguire:

I percorsi per la movimentazione dei carichi e la localizzazione degli eventuali depositi devono essere scelti in modo da evitare quanto più possibile le interferenze con zone in cui siano presenti persone. I pavimenti degli ambienti e luoghi di lavoro devono essere mantenuti in modo tale da evitare il rischio di scivolamento e inciampo.

I percorsi pedonali interni al fabbricato, interni al cantiere, i percorsi di eventuali ponteggi ai vari piani, le piattaforme di sbarco materiali, devono sempre essere mantenuti sgombri da attrezzature, materiali, macerie o altro capace di ostacolare il cammino degli operatori.

Tutti gli addetti devono indossare calzature idonee. Per ogni postazione di lavoro è necessario individuare la via di fuga più vicina. Deve altresì provvedersi per il sicuro accesso ai posti di lavoro in piano, in elevazione e in profondità. Le vie d'accesso al cantiere e quelle corrispondenti ai percorsi interni devono essere illuminate secondo le necessità diurne e notturne.

R6. INCENDIO – SCOPPIO (ESPLOSIONE)

Le motivazioni possono essere varie ma per i cantieri interessati dall'appalto, si possono ricondurre alle seguenti:

Cause elettriche: sovraccarichi o corti circuiti.

Cause di surriscaldamento: dovuta a forti attriti su macchine operatrici in movimento.

Cause colpose: dovute all'uomo ma non alla sua volontà di provocarlo. (mozzicone di sigaretta, uso scorretto di materiali facilmente infiammabili, noncuranza ecc.). Condizione della massima rilevanza è infatti costituita dall'abitudine di bruciare materiali o sterpaglie nelle aree di cantiere.

Prescrizioni generali da seguire:

Assoluto divieto di abbandonare, anche per le piccole pause, attrezzature in moto o comunque con possibilità di accensione.

E' obbligatorio mantenere pulito il posto di lavoro eliminando costantemente la formazione di detriti che possano essere fonte di incendio.

Per cantieri di una certa consistenza, è obbligatorio predisporre dispositivi di estinzione portatili correlati alle caratteristiche del lavoro (minimo 2 da 6 kg.).

E' assolutamente vietato accendere fuochi e abbandonare bombole e taniche (anche vuote), stracci imbevuti di sostanze infiammabili ed in genere materiali infiammabili in cantiere, in qualsiasi ambiente ed in qualsiasi situazione.

E' assolutamente vietato:

- lasciare cavi elettrici (anche se non in tensione) abbandonati a terra o su strutture;
- lasciare mozziconi nelle aree di cantiere.

E' assolutamente indispensabile: controllare, al termine della giornata lavorativa o della pausa, le attrezzature e le varie situazioni in relazione al pericolo di innesco d'incendio.

Nei lavori effettuati in presenza di materiali, sostanze o prodotti infiammabili, esplosivi o combustibili, devono essere adottate le misure atte ad impedire i relativi rischi. In particolare:

- le attrezzature e gli impianti devono essere di tipo idoneo all'ambiente in cui si deve operare;
- non devono essere contemporaneamente eseguiti altri lavori suscettibili di innescare esplosioni o incendi, né introdotte fiamme libere o corpi caldi;
- gli addetti devono portare calzature ed indumenti che non consentano l'accumulo di cariche elettrostatiche o la produzione di scintille e devono astenersi dal fumare;
- nelle immediate vicinanze devono essere predisposti estintori idonei per la classe di incendio prevedibile.

Durante le operazioni di taglio e saldatura, deve essere impedita la diffusione di particelle di metallo incandescente al fine di evitare ustioni e focolai di incendio. Gli addetti devono fare uso degli idonei dispositivi di protezione individuali.

R7. RISCHI DI ORIGINE METEORICA

Si tratta di una serie di rischi tipici per cantieri all'aperto.

Prescrizioni generali da seguire:

Freddo. Deve essere impedito lo svolgimento di attività che comportino l'esposizione a temperature troppo rigide per gli addetti; quando non sia possibile realizzare un microclima più confortevole si deve provvedere con tecniche alternative (es. rotazione degli addetti), con l'abbigliamento adeguato e con i dispositivi di protezione individuale.

Nebbia. Le basse temperature invernali possono anche favorire la formazione di strati di ghiaccio con conseguente pericolo alla circolazione.

Nebbia. Nei periodi invernali è frequente anche la formazione di nebbia in alcune zone della città.

In caso di maltempo durante i lavori, gli addetti al cantiere, prima di abbandonare l'attività, dovranno lasciare ogni parte del sito in sicurezza e trovare riparo in luogo idoneo. Prima di abbandonare l'attività, dovranno provvedere ad eliminare ogni fonte di pericolo con i necessari transennamenti e ricoprimenti di eventuali aree scavate ecc.

Vento. Le recinzioni e delimitazioni di aree dovranno essere zavorrate ad evitare ribaltamenti dovuti al vento.

(vedi, a seguire, anche parte relativa ai rischi trasmissibili dall'ambiente ai cantieri)

R8. ELETTRUCUZIONE

Gli infortuni connessi all'utilizzo dell'energia elettrica sono tra i più numerosi e, nella maggior parte dei casi, danno come conseguenze lesioni gravi o mortali.

Per comprendere quali siano i rischi connessi con l'utilizzo dell'energia elettrica bisogna introdurre tre grandezze fondamentali:

- l'intensità di corrente, ovvero la quantità di corrente che passa attraverso un conduttore.

Si misura in Ampere (A); molto usato è anche un suo sottomultiplo il milliAmpere (1 mA= 0.001 A);

- la resistenza, che si può considerare come la proprietà dei materiali di opporsi al passaggio della corrente elettrica, quindi essa è elevata per le sostanze isolanti (come la plastica o la gomma), mentre è bassa per i materiali conduttori (metalli). Si misura in Ohm (Ω);

- la tensione, che si misura in Volt (V) ed è legata alla resistenza e all'intensità di corrente dalla

legge di Ohm: $CORRENTE = TENSIONE / RESISTENZA$

Si può notare che a parità di tensione la corrente è tanto più elevata quanto più è bassa la resistenza. In caso di infortunio elettrico i danni saranno tanto maggiori quanto più è alta la corrente che circola attraverso il corpo umano. Questa corrente, in base alla legge di Ohm, è legata alla tensione con cui si viene a contatto e alla resistenza che il corpo umano offre al passaggio di corrente. Questa resistenza non è costante e dipende da numerosi fattori quali: superficie e pressione di contatto, umidità della pelle e del terreno, scarpe indossate (isolanti o meno). Le conseguenze del passaggio della corrente elettrica attraverso il corpo umano dipendono, oltre che dalla sua intensità, dalla durata dello shock elettrico e dal suo percorso.

Le conseguenze più gravi si hanno quando la corrente elettrica attraversa la testa e il torace.

I principali effetti del passaggio di corrente elettrica attraverso il corpo umano sono:

Valori di corrente	Definizione	Effetti
1-3 mA	SOGLIA DI PERCEZIONE	Non si hanno rischi o pericoli per la salute
3-10 mA	ELETTRIFICAZIONE	Produce una sensazione di formicolio più o meno forte e può provocare movimenti riflessi.
10 mA	TETANIZZAZIONE	Si hanno contrazioni muscolari. Se la parte in tensione è stata afferrata con la mano si può avere paralisi dei muscoli, rendendo difficile il distacco.
25 mA	DIFFICOLTÀ RESPIRATORIE	Si hanno a causa della contrazione di muscoli addetti alla respirazione e del passaggio di corrente per i centri nervosi che sovrintendono alla funzione respiratoria.
25-30 mA	ASFISSIA	La tetanizzazione dei muscoli della respirazione può essere tale da provocare la morte per asfissia.
60-75 mA	FIBRILLAZIONE	Se la corrente attraversa il cuore può alterarne il regolare funzionamento, provocando una contrazione irregolare e disordinata delle fibre cardiache che può portare alla morte.

Inoltre il passaggio di corrente attraverso i tessuti provoca un aumento di temperatura. Valori di corrente di alcuni mA/mm² per qualche secondo possono già provocare ustioni.

Valori dell'ordine di 50 mA/mm² provocano la carbonizzazione della pelle e anche dei tessuti più interni in pochi secondi.

Altri effetti indiretti dello shock elettrico possono essere colpi contro oggetti e cadute dall'alto.

Gli infortuni dovuti ad elettrocuzione si hanno quando una persona entra in contatto con la corrente elettrica.

Il contatto diretto si ha quando si viene a contatto con una parte dell'impianto normalmente in tensione

Si parla invece di contatto indiretto quando si viene a contatto con una parte dell'impianto elettrico normalmente non in tensione che accidentalmente ha assunto una tensione pericolosa a causa di un guasto.

In genere in un contatto indiretto solo una parte della corrente di guasto circola attraverso il corpo umano, il resto della corrente passa attraverso i contatti a terra della massa metallica.

Nonostante ciò, non bisogna pensare che i contatti indiretti siano meno pericolosi di quelli diretti proprio perché possono portare all'infortunio elettrico durante il normale uso di attrezzi e utensili elettrici.

Errori umani accidentali o guasti dell'impianto elettrico (in particolare cortocircuiti) o scariche elettrostatiche (fenomeni di elettricità statica si producono frequentemente per strofinio tra materiali isolanti) possono essere causa di incendi ed esplosioni, particolarmente gravi se si è in presenza di sostanze facilmente infiammabili o esplosive.

Prescrizioni generali da seguire:

Disposizioni per i lavoratori che utilizzano apparecchi elettrici.

Utilizzazione dei cavi di alimentazione. Prima di utilizzare un'apparecchiatura elettrica, bisognerà controllare che i cavi di alimentazione della stessa e quelli usati per derivazioni provvisorie non presentino parti logore nell'isolamento.

Qualora il cavo apparisse deteriorato, esso non deve essere riparato con nastri isolanti adesivi, ma va subito sostituito con uno di caratteristiche identiche ad opera di personale specializzato. L'uso dei cavi deteriorati è tassativamente vietato.

Il cavo elettrico, i suoi attacchi e l'interruttore devono essere protetti adeguatamente e si dovrà sempre evitare di toccarli con le mani bagnate o stando con i piedi sul bagnato.

Dopo l'utilizzazione i cavi di alimentazione (dell'apparecchiatura e/o quelli usati per le derivazioni provvisorie) devono essere accuratamente ripuliti e riposti, in quanto gli isolamenti in plastica ed in gomma si deteriorano rapidamente a contatto con oli e grassi.

Collegamenti volanti. I collegamenti volanti devono essere evitati.

Ove indispensabili, i collegamenti a presa e spina dovranno essere realizzati con prese e spine aventi almeno protezione IP 67 e dovranno essere posizionati fuori dai tratti interrati.

Temperature di esposizione. La temperatura sulla superficie esterna della guaina dei cavi non deve superare la temperatura di 50°C per cavi flessibili in posa mobile e di 70°C per quelli flessibili in posa fissa, né scendere al di sotto dei -25°C.

Pressacavo. Il pressacavo svolge la duplice funzione di protezione contro la penetrazione, all'interno del corpo della spina e della presa (fissa o mobile), di polvere e liquidi e contro la eventuale sconnessione tra i cavi ed i morsetti degli spinotti causata da una tensione eccessiva accidentalmente esercitata sul cavo. Deve, pertanto, essere prestata la massima attenzione allo stato dei pressacavi presenti sia sulle spine che sulle prese.

Quadri elettrici: arresto automatico. Qualora un dispositivo di protezione (interruttore) sia intervenuto aprendo il circuito, prima di ridare tensione all'impianto occorrerà individuare e riparare il guasto che lo ha provocato e mai dare di nuovo tensione escludendo dal circuito l'interruttore che ne impedisce la chiusura. E' assolutamente vietato mettere fuori uso i dispositivi di sicurezza, togliendo, bloccando, sostituendo valvole, interruttori automatici, molle, ecc. con altri di diversa taratura o peggio ancora utilizzando sistemi di fortuna.

Manutenzione di prese e spine: verifiche e controlli. Gli spinotti delle spine, così come gli alveoli delle prese, vanno tenuti puliti e asciutti.

Prima di eseguire i controlli e la eventuale manutenzione, provvedere a togliere la tensione all'impianto. Le prese e le spine che avessero subito forti urti, andranno accuratamente controllate, anche se non presentano danni apparenti.

Tutte quelle che mostreranno segni anche lievi di bruciature o danneggiamenti, dovranno essere sostituite facendo ricorso a personale qualificato.

Allaccio apparecchiature elettriche. Non devono mai essere inserite o disinserite macchine o utensili su prese in tensione. In particolare, prima di effettuare un allacciamento, si dovrà accertare che: -

- l'interruttore di avvio della macchina o utensile sia "aperto" (motore elettrico fermo);

- l'interruttore posto a monte della presa sia "aperto" (assenza di tensione alla presa).

Sospensione temporanea delle lavorazioni. Durante le interruzioni di lavoro deve essere tolta l'alimentazione all'apparecchiatura elettrica.

Collegamento e disinnesto di una spina. Per disconnettere una spina da una presa di corrente si deve sempre evitare di tendere il cavo; occorre, invece, disconnettere la spina mediante l'impugnatura della spina stessa.

Per eseguire una connessione, non si devono mai collegare direttamente i cavi agli spinotti e dovranno usarsi, invece, sempre spine e prese normalizzate.

Dispositivi di sicurezza: by-pass. Evitare di by-passare i dispositivi di sicurezza se non espressamente autorizzati dal superiore preposto, esperto di sicurezza elettrica.

Verifiche prima dell'uso di apparecchiature elettriche. Prima di mettere in funzione qualsiasi macchina o apparecchiatura elettrica, devono essere controllate tutte le parti elettriche visibili, in particolare:

- il punto dove il cavo di alimentazione si collega alla macchina (in quanto in questa zona il conduttore è soggetto ad usura e a sollecitazioni meccaniche con possibilità di rottura dell'isolamento);
- la perfetta connessione della macchina ai conduttori di protezione ed il collegamento di questo all'impianto di terra.

Chiusura giornaliera dell'impianto. Al termine della giornata di lavoro occorre disinserire tutti gli interruttori e chiudere i quadri elettrici a chiave.

Disposizioni per l'impianto di messa a terra

Impianto di messa a terra: generalità. L'impianto di terra deve essere realizzato in modo da garantire la protezione contro i contatti indiretti: a tale scopo la forma di protezione che offre il maggior grado di sicurezza, è il coordinamento fra l'impianto di terra stesso e le protezioni attive (interruttori o dispositivi differenziali).

La sicurezza verrà garantita se la resistenza di terra (RT) del dispersore e la corrente nominale (I_n) differenziale del dispositivo di protezione saranno coordinate secondo la relazione $RT \times I_n \leq 25 V$, nel caso di corrente alternata. Nel caso di corrente continua il valore della tensione di contatto non dovrà essere superiore a 60 V.

Impianto di terra: componenti. L'impianto di messa a terra è composto dagli elementi di dispersione, dai conduttori di terra, dai conduttori di protezione e dai conduttori equipotenziali, destinati, questi ultimi, alla messa a terra delle masse e delle eventuali masse estranee.

Unicità impianto. L'impianto di messa a terra dovrà essere unico per l'intero cantiere e dovrà essere collegato al dispersore delle cariche atmosferiche se esiste.

Realizzazione ad anello dell'impianto di terra. L'impianto di messa a terra dovrà essere realizzato ad anello chiuso, per conservare l'equipotenzialità delle masse, anche in caso di taglio accidentale di un conduttore di terra.

Caratteristiche e dimensioni degli elementi dispersori. Il dispersore per la presa di terra deve essere, per materiale di costruzione, forma, dimensione e collocazione, appropriato alla natura ed alle condizioni del terreno, in modo da garantire, per il complesso delle derivazioni a terra, una resistenza non superiore a 20 Ohm per gli impianti utilizzatori a tensione sino a 1000 Volt.

Per tensioni superiori e per le cabine ed officine elettriche il dispersore deve presentare quella minor resistenza di sicurezza adeguata alle caratteristiche e alle particolarità degli impianti.

Gli elementi dispersori intenzionali interrati, dovranno essere realizzati con materiale il più possibile resistente alla corrosione (rame o ferro zincato) ed andranno posizionati ad una profondità maggiore di 70 cm, profondità alla quale non risentiranno dei fenomeni di essiccamento o congelamento del terreno.

E' vietato utilizzare come dispersore per le prese di terra le tubazioni di gas, di aria compressa e simili.

I ferri di armatura del calcestruzzo interrato devono essere considerati ottimi elementi di dispersione, in quanto la loro velocità di corrosione è notevolmente inferiore a quella che si avrebbe sullo stesso materiale se fosse direttamente a contatto con il terreno. Il calcestruzzo, inoltre, grazie alla sua composizione alcalina ed alla sua natura fortemente igroscopica è un buon conduttore di corrente, e tende a drenare ed a trattenere l'umidità del terreno, mantenendo la sua conducibilità anche in zone molto asciutte.

Dimensioni minime dei conduttori utilizzabili come dispersori, in funzione della loro morfologia e del materiale con cui sono realizzati:

- per la tipologia a piastra, la dimensione minima consentita è di 3 mm, sia se si realizzi in acciaio zincato che in rame;
- per la tipologia a nastro la dimensione e la sezione minima devono essere rispettivamente di 3 mm e 100 mm², se realizzato in acciaio zincato, e di 3 mm e 50 mm² se in rame.
- se si utilizza un tondino o conduttore massicci, la sezione minima consentita sarà di 50 mm², se realizzato in acciaio zincato, o di 35 mm² se in rame.
- se si utilizza un conduttore cordato, il diametro dei fili dovrà risultare non minore di 1.8 mm, sia che sia realizzato in acciaio zincato che in rame, ma la sua sezione dovrà essere non inferiore a 50 mm² nel primo caso, o a 35 mm² nel secondo;
- qualora si adoperi un picchetto a tubo, il suo diametro esterno ed il suo spessore dovrà essere di 40 mm e 2 mm², se costituito di acciaio zincato, oppure di 30 mm e 3 mm² se costituito in rame;
- se si utilizza un picchetto massiccio, il diametro esterno dovrà essere non inferiore a 20 mm, se realizzato in acciaio zincato, o 15 mm se in rame;
- infine, se si decide di utilizzare un picchetto in profilato, lo spessore ed il diametro trasversale dovranno risultare, rispettivamente, di 5 mm e 50 mm, sia se costituito di acciaio zincato che in rame. In tutti i casi

suddetti, può utilizzarsi anche acciaio privo di rivestimento protettivo, purché con spessore aumentato del 50 % e con sezione minima 100 mm².

Impianto di terra: conduttori. Il nodo principale dell'impianto di messa a terra dovrà essere realizzato mediante un morsetto od una sbarra, cui andranno collegati i conduttori di terra, quelli equipotenziali e quelli di protezione, che uniscono all'impianto di terra le masse dei quadri e degli utilizzatori elettrici.

Gli alveoli di terra delle prese, così come le masse dei quadri metallici, andranno collegati al nodo principale per mezzo di un conduttore di protezione di sezione pari a quello del conduttore di fase, con un minimo di 2,5 mm² (oppure 4 mm² nel caso non fosse prevista alcuna protezione meccanica del conduttore).

Le strutture metalliche quali ponteggi, cancellate, travature, canali, ecc. e tutte quelle interessate dal passaggio di cavi elettrici, dovranno essere dotate di messa a terra mediante conduttori equipotenziali di sezione non inferiore a metà di quella del conduttore principale dell'impianto, con un minimo di 6 mm² al fine di garantire alla connessione una sufficiente tenuta

alle sollecitazioni meccaniche. Se il conduttore equipotenziale è in rame la sua sezione può essere anche inferiore a 25 mm².

I conduttori elettrici dell'impianto di messa a terra devono rispettare la codifica dei colori (giallo-verde per i conduttori di terra, di protezione e equipotenziali, mentre nel caso che il cavo sia nudo deve portare fascette giallo verdi con il simbolo della terra).

I morsetti destinati al collegamento di conduttori di terra, equipotenziali e di protezione, devono essere contraddistinti con lo stesso segno grafico.

I conduttori di protezione e di terra collegati ai picchetti devono essere di sezioni adeguate e comunque non inferiore a quelle di seguito riportate:

- per conduttori di fase dell'impianto di sezione $S \geq 16$ mm², la sezione del conduttore di protezione dovrà essere $S_p = S$;
- per conduttori di fase dell'impianto di sezione S compresa tra 16 e 35 mm², la sezione del conduttore di protezione dovrà essere $S_p = 16$ mm²;
- per conduttori di fase dell'impianto di sezione $S \geq 35$ mm², la sezione del conduttore di protezione dovrà essere $S_p = S/2$ mm².

Impianto di terra: verifiche periodiche. Gli impianti di messa a terra devono essere verificati periodicamente ad intervalli non superiori a due anni, allo scopo di accertarne lo stato di efficienza, da parte dell'ASL competente per territorio. I relativi verbali, rilasciati dai tecnici dell'ASL, dovranno essere tenuti sul cantiere a disposizione degli organi di vigilanza.

Impianto di terra: collegamenti a macchine e apparecchiature.

Tutte le apparecchiature elettriche di classe I e le grandi masse metalliche devono essere collegate all'impianto di terra: questi collegamenti dovranno essere effettuati in corrispondenza delle masse elettriche, cioè di quelle parti che possono andare in tensione per cedimento dell'isolamento funzionale. Il cavo di protezione delle utenze elettriche deve essere compreso nel cavo di alimentazione: si evita, in questo modo, l'alimentazione di utenze non collegate a terra.

Le apparecchiature di classe II non vanno collegate a terra.

Impianto di terra: denuncia ISPESL. Entro 30 giorni dalla data di inizio dei lavori deve essere presentata la denuncia (in duplice copia) dell'impianto di messa a terra al Dipartimento ISPESL competente per territorio.

Una volta esaminata tutta la documentazione, l'ISPESL invierà un tecnico per verificare la rispondenza dell'impianto alla documentazione.

I verbali di verifica dovranno essere sempre conservati in cantiere.

Prima di iniziare le attività, deve essere effettuata una ricognizione dei luoghi dei lavori al fine di individuare la eventuale esistenza di linee elettriche aeree o interrate e stabilire le idonee precauzioni per evitare possibili contatti diretti o indiretti con elementi in tensione.

In prossimità di linee elettriche, devono essere formulate apposite e dettagliate istruzioni scritte per i preposti e per gli addetti ai lavori. La scelta degli impianti e delle attrezzature elettriche per le attività edili deve essere effettuata in funzione dello specifico ambiente di lavoro, verificandone la conformità alle norme di Legge e di buona tecnica.

Nessuna lavorazione di modifica all'impianto elettrico degli edifici patrimoniali potrà essere intrapresa; la manutenzione e la riparazione degli stessi spetta esclusivamente alla Società Iride che farà intervenire personale qualificato.

Prima di iniziare le attività deve essere verificata la rispondenza degli allacciamenti elettrici delle macchine, attrezzature e utensili alle norme di sicurezza, al fine di evitare possibili contatti diretti o indiretti con elementi in tensione.

I percorsi dei conduttori elettrici di alimentazione devono essere disposti in modo da non intralciare i passaggi o essere danneggiati.

Disposizioni per i lavoratori: Solo il personale autorizzato può intervenire su macchine, impianti e apparecchi elettrici. Il rimanente personale deve assolutamente astenersi dal compiere qualsiasi tipo di intervento sugli impianti elettrici.

Non bisogna mai usare acqua per spegnere incendi in prossimità di parti in tensione, in particolare cabine elettriche. Bisogna usare solo gli appositi estintori.

In caso di interventi di manutenzione o riparazione su macchine elettriche o su parti dell'impianto elettrico, bisogna sempre seguire le apposite istruzioni e usare gli attrezzi e i mezzi di protezione appropriati al tipo di intervento. Tali dispositivi devono essere in buono stato e conformi alle normative di sicurezza.

Prima di sostituire lampade o fusibili, non basta intervenire sull'interruttore a monte, ma bisogna sempre togliere la tensione dal quadro Elettrico.(vedi pag.31)

Si deve sempre fare attenzione a non danneggiare apparecchi o condutture elettriche, e se ciò succede si deve immediatamente avvertire il diretto superiore.

Una attenzione particolare è richiesta nei cantieri edili, dove maggiore è il rischio di cortocircuiti (ad es. a causa di spruzzi o presenza di acqua) e di danneggiamenti accidentali di conduttori e apparecchi elettrici. In particolare non si devono movimentare oggetti di grandi dimensioni (quali gru, scale, tubi, ecc.) nelle vicinanze di linee elettriche aeree esterne e prima di iniziare qualsiasi scavo è necessario accertarsi che non vi siano condutture elettriche interrate.

R9. RADIAZIONI NON IONIZZANTI

Prescrizioni generali da seguire:

I posti di lavoro in cui si effettuano lavori di saldatura, taglio termico e altre attività che comportano l'emissione di radiazioni e/o calore devono essere opportunamente protetti, delimitati e segnalati.

I lavoratori presenti nelle aree di lavoro devono essere informati sui rischi in modo tale da evitare l'esposizione accidentale alle radiazioni suddette. Gli addetti devono essere adeguatamente informati/formati, devono utilizzare gli idonei DPI ed essere sottoposti a sorveglianza sanitaria.

R10. RISCHIO RUMORE

Le imprese che interverranno in cantiere dovranno essere in possesso del documento di valutazione del rischio rumore secondo quanto previsto dal D.Lgs. 81/2008. Il documento dovrà prevedere la valutazione del rumore per lavorazioni simili a quelle da svolgere in cantiere. Copia del documento di valutazione del rumore dovrà, a richiesta, essere consegnata al CSE dell'opera.

La valutazione del rumore dovrà essere compresa nella documentazione di cantiere ed essere ripetuta ad opportuni intervalli e ad ogni modifica significativa del rischio (introduzione di nuove macchine ecc.).

In generale vanno adottate tutte le attenzioni e i comportamenti che limitano la produzione di rumori dannosi.

Quando il rumore di una lavorazione o di una attrezzatura non può essere eliminato o ridotto, si devono porre in essere protezioni collettive quali la delimitazione dell'area interessata e/o la posa in opera di schermature supplementari della fonte di Rumore. Se la rumorosità non è diversamente abbattibile, è necessario adottare i dispositivi di protezione individuali conformi a quanto indicato nel rapporto di valutazione del rumore e prevedere la rotazione degli addetti alle mansioni rumorose.

Nell'introduzione delle macchine e delle attrezzature in cantiere si dovrà valutare anche la loro emissione sonora (es. i motori a scoppio, sia quelli montati su macchine tipo "dumpers" che quelli azionanti gruppi elettrogeni, compressori, betoniere, ecc., dovranno essere forniti di marmitta silenziatrici ecc.). In ogni caso si dovrà richiedere la dichiarazione di conformità CEE del costruttore.

Macchine non marchiate CE non saranno ammesse nei cantieri.

Rumore per "Operaio polivalente"

Descrizione del Rischio:

Analisi dei livelli di esposizione al rumore con riferimento alla Scheda di Gruppo Omogeneo n. 49.1 del C.P.T. Torino (Costruzioni edili in genere - Nuove costruzioni).

Fascia di appartenenza:

Sulla settimana di maggiore esposizione è "Compresa tra 80 e 85 dB(A)"; sull'attività di tutto il cantiere è "Compresa tra 80 e 85 dB(A)".

MISURE PREVENTIVE e PROTETTIVE:

- a) **Nelle lavorazioni: Allestimento di cantiere temporaneo su strada; Realizzazione della viabilità del cantiere; Realizzazione della recinzione e degli accessi al cantiere; Allestimento di servizi igienico-assistenziali e sanitari del cantiere; Allestimento di depositi, zone per lo stoccaggio dei materiali e per gli impianti fissi; Smobilizzo del cantiere;**

Sorveglianza Sanitaria:

Sorveglianza sanitaria per i lavoratori. La sorveglianza sanitaria e' estesa ai lavoratori esposti a livelli superiori ai valori inferiori di azione (Lex maggiori di 80 dB(A) e minore o uguale di 85 dB(A)), su loro richiesta o qualora il medico competente ne conferma l'opportunità. La sorveglianza e' effettuata dal medico competente e comprende: a) accertamenti preventivi intesi a constatare l'assenza di controindicazioni al lavoro cui i lavoratori sono destinati, ai fini della valutazione della loro idoneità alla mansione specifica; b) accertamenti periodici per controllare lo stato di salute dei lavoratori ed esprimere il giudizio di idoneità alla mansione specifica.

Informazione e Formazione:

Informazione e Formazione dei lavoratori. Nell'ambito degli obblighi di legge, i lavoratori esposti a valori uguali o superiori ai valori inferiori di azione sono informati e formati in relazione ai rischi provenienti dall'esposizione al rumore, con particolare riferimento: a) alla natura di detti rischi; b) alle misure adottate in applicazione del presente titolo volte a eliminare o ridurre al minimo il rischio derivante dal rumore, incluse le circostanze in cui si applicano dette misure; c) ai valori limite di esposizione e ai valori di azione; d) ai risultati delle valutazioni e misurazioni del rumore effettuate insieme a una spiegazione del loro significato e dei rischi potenziali; e) all'uso corretto dei dispositivi di protezione individuale dell'udito; f) all'utilità e ai mezzi impiegati per individuare e segnalare sintomi di danni all'udito; g) alle circostanze nelle quali i lavoratori hanno diritto a una sorveglianza sanitaria e all'obiettivo della stessa; h) alle procedure di lavoro sicure per ridurre al minimo l'esposizione al rumore.

Misure tecniche e organizzative:

Misure di prevenzione e protezione. Al fine di eliminare i rischi alla fonte o di ridurli al minimo e, in ogni caso, a livelli non superiori ai valori limite di esposizione le misure di prevenzione e protezione riguardano: a) adozione di metodi di lavoro che implicano una minore esposizione al rumore; b) scelta di attrezzature di lavoro adeguate, tenuto conto del lavoro da svolgere, che emettano il minor rumore possibile, inclusa l'eventualità di rendere disponibili ai lavoratori attrezzature di lavoro conformi ai requisiti di legge, il cui obiettivo o effetto è di limitare l'esposizione al rumore; c) progettazione della struttura dei luoghi e dei posti di lavoro; d) adeguata informazione e formazione sull'uso corretto delle attrezzature di lavoro in modo da ridurre al minimo l'esposizione al rumore dei lavoratori; e) adozione di misure tecniche per il contenimento del rumore trasmesso per via aerea, quali schermature, involucri o rivestimenti realizzati con materiali fonoassorbenti e/o adozione di misure tecniche per il contenimento del rumore strutturale, quali sistemi di smorzamento o di isolamento; f) opportuni programmi di manutenzione delle attrezzature e macchine di lavoro, del luogo di lavoro e dei sistemi sul posto di lavoro; g) riduzione del rumore mediante una migliore organizzazione del lavoro attraverso la limitazione e della durata e dell'intensità dell'esposizione e l'adozione di orari di lavoro appropriati, con sufficienti periodi di riposo.

Locali di riposo. Nel caso in cui, data la natura dell'attività, il lavoratore benefici dell'utilizzo di locali di riposo messa a disposizione dal datore di lavoro, il rumore in questi locali e' ridotto a un livello compatibile con il loro scopo e le loro condizioni di utilizzo.

Dispositivi di protezione individuale:

Uso dei Dispositivi di protezione individuale. Durante le seguenti attività e con le rispettive indicazioni in merito alla protezione dell'udito i lavoratori sono forniti di specifici DPI dell'udito:

1) Posa manufatti (serramenti, ringhiere, sanitari, corpi radianti) (A33), protezione dell'udito Facoltativa, DPI dell'udito Generico (cuffie o inserti) (valore di attenuazione 12 dB(A)).

Si prevede per i lavoratori adeguato addestramento sull'uso dei dispositivi dell'udito.

Rumore per "Ponteggiatore"

Descrizione del Rischio:

Analisi dei livelli di esposizione al rumore con riferimento alla Scheda di Gruppo Omogeneo n. 31 del C.P.T. Torino (Costruzioni edili in genere - Nuove costruzioni).

Fascia di appartenenza:

Sulla settimana di maggiore esposizione è "Inferiore a 80 dB(A)"; sull'attività di tutto il cantiere è "Inferiore a 80 dB(A)".

MISURE PREVENTIVE e PROTETTIVE:

- a) **Nelle lavorazioni: Montaggio e smontaggio del ponteggio metallico fisso;**

Misure tecniche e organizzative:

Misure di prevenzione e protezione. Al fine di eliminare i rischi alla fonte o di ridurli al minimo e, in ogni caso, a livelli non superiori ai valori limite di esposizione le misure di prevenzione e protezione riguardano: a) adozione di metodi di lavoro che implicano una minore esposizione al rumore; b) scelta di attrezzature di lavoro adeguate, tenuto

conto del lavoro da svolgere, che emettano il minor rumore possibile, inclusa l'eventualità di rendere disponibili ai lavoratori attrezzature di lavoro conformi ai requisiti di legge, il cui obiettivo o effetto è di limitare l'esposizione al rumore; c) progettazione della struttura dei luoghi e dei posti di lavoro; d) adeguata informazione e formazione sull'uso corretto delle attrezzature di lavoro in modo da ridurre al minimo l'esposizione al rumore dei lavoratori; e) adozione di misure tecniche per il contenimento del rumore trasmesso per via aerea, quali schermature, involucri o rivestimenti realizzati con materiali fonoassorbenti e/o adozione di misure tecniche per il contenimento del rumore strutturale, quali sistemi di smorzamento o di isolamento; f) opportuni programmi di manutenzione delle attrezzature e macchine di lavoro, del luogo di lavoro e dei sistemi sul posto di lavoro; g) riduzione del rumore mediante una migliore organizzazione del lavoro attraverso la limitazione e della durata e dell'intensità dell'esposizione e l'adozione di orari di lavoro appropriati, con sufficienti periodi di riposo.

Locali di riposo. Nel caso in cui, data la natura dell'attività, il lavoratore benefici dell'utilizzo di locali di riposo messa a disposizione dal datore di lavoro, il rumore in questi locali è ridotto a un livello compatibile con il loro scopo e le loro condizioni di utilizzo.

Istruzioni per gli addetti.

- 1) Evitare urti o impatti tra materiali metallici.

Rumore per "Operaio comune (addetto alle demolizioni)"

Descrizione del Rischio:

Analisi dei livelli di esposizione al rumore con riferimento alla Scheda di Gruppo Omogeneo n. 96 del C.P.T. Torino (Costruzioni edili in genere - Ristrutturazioni).

Fascia di appartenenza:

Sulla settimana di maggiore esposizione è "Superiore a 85 dB(A)"; sull'attività di tutto il cantiere è "Superiore a 85 dB(A)".

MISURE PREVENTIVE e PROTETTIVE:

- a) **Nelle lavorazioni: Rimozione di impianti, parti metalliche, lattoneria; Rimozione di pavimenti interni; Rimozione di massetto; Rimozione di controsoffittature, intonaci e rivestimenti interni; Rimozione di intonaci e rivestimenti esterni; Rimozione di cls ammalorato di pilastri, travi, pareti; Realizzazione di fori nel solaio;**

Sorveglianza Sanitaria:

Sorveglianza sanitaria per i lavoratori. I lavoratori la cui esposizione al rumore eccede i valori superiori di azione (Lex > 85 dB(A)) sono sottoposti alla sorveglianza sanitaria. La sorveglianza è effettuata dal medico competente e comprende: a) accertamenti preventivi intesi a constatare l'assenza di controindicazioni al lavoro cui i lavoratori sono destinati, ai fini della valutazione della loro idoneità alla mansione specifica; b) accertamenti periodici per controllare lo stato di salute dei lavoratori ed esprimere il giudizio di idoneità alla mansione specifica.

Informazione e Formazione:

Informazione e Formazione dei lavoratori. Nell'ambito degli obblighi di legge, i lavoratori esposti a valori uguali o superiori ai valori inferiori di azione sono informati e formati in relazione ai rischi provenienti dall'esposizione al rumore, con particolare riferimento: a) alla natura di detti rischi; b) alle misure adottate in applicazione del presente titolo volte a eliminare o ridurre al minimo il rischio derivante dal rumore, incluse le circostanze in cui si applicano dette misure; c) ai valori limite di esposizione e ai valori di azione; d) ai risultati delle valutazioni e misurazioni del rumore effettuate, insieme a una spiegazione del loro significato e dei rischi potenziali; e) all'uso corretto dei dispositivi di protezione individuale dell'udito; f) all'utilità e ai mezzi impiegati per individuare e segnalare sintomi di danni all'udito; g) alle circostanze nelle quali i lavoratori hanno diritto a una sorveglianza sanitaria e all'obiettivo della stessa; h) alle procedure di lavoro sicure per ridurre al minimo l'esposizione al rumore.

Misure tecniche e organizzative:

Misure di prevenzione e protezione. Al fine di eliminare i rischi alla fonte o di ridurli al minimo e, in ogni caso, a livelli non superiori ai valori limite di esposizione le misure di prevenzione e protezione riguardano: a) adozione di metodi di lavoro che implicano una minore esposizione al rumore; b) scelta di attrezzature di lavoro adeguate, tenuto conto del lavoro da svolgere, che emettano il minor rumore possibile, inclusa l'eventualità di rendere disponibili ai lavoratori attrezzature di lavoro conformi ai requisiti di legge, il cui obiettivo o effetto è di limitare l'esposizione al rumore; c) progettazione della struttura dei luoghi e dei posti di lavoro; d) adeguata informazione e formazione sull'uso corretto delle attrezzature di lavoro in modo da ridurre al minimo l'esposizione al rumore dei lavoratori; e) adozione di misure tecniche per il contenimento del rumore trasmesso per via aerea, quali schermature, involucri o rivestimenti realizzati con materiali fonoassorbenti e/o adozione di misure tecniche per il contenimento del rumore strutturale, quali sistemi di smorzamento o di isolamento; f) opportuni programmi di manutenzione delle attrezzature e macchine di lavoro, del luogo di lavoro e dei sistemi sul posto di lavoro; g) riduzione del rumore mediante una migliore organizzazione del lavoro attraverso la limitazione e della durata e dell'intensità dell'esposizione e l'adozione di orari di lavoro appropriati, con sufficienti periodi di riposo.

Locali di riposo. Nel caso in cui, data la natura dell'attività, il lavoratore benefici dell'utilizzo di locali di riposo messa a disposizione dal datore di lavoro, il rumore in questi locali è ridotto a un livello compatibile con il loro scopo e le loro condizioni di utilizzo.

Segnalazione e delimitazione zone ad elevata rumorosità. I luoghi di lavoro dove i lavoratori sono esposti ad un rumore al di sopra dei valori superiori di azione sono indicati da appositi segnali. Dette aree sono inoltre delimitate e l'accesso alle stesse è limitato, ove ciò sia tecnicamente possibile e giustificato dal rischio di esposizione.

Programma di misure tecniche e organizzative. Elaborazione ed applicazione di un programma di misure tecniche e organizzative volte a ridurre l'esposizione al rumore, considerando in particolare le misure di prevenzione e protezione sopra elencate.

Istruzioni per gli addetti.

1) Durante le fasi di lavoro che eccedono gli 85 dB(A), non devono essere svolte altre lavorazioni nelle immediate vicinanze. Se necessario queste devono risultare opportunamente distanziate.

Dispositivi di protezione individuale:

Uso dei Dispositivi di protezione individuale. Durante le seguenti attività e con le rispettive indicazioni in merito alla protezione dell'udito i lavoratori sono forniti di specifici DPI dell'udito:

1) Utilizzo martello pneumatico (B368), protezione dell'udito Obbligatoria, DPI dell'udito Generico (cuffie o inserti) (valore di attenuazione 20 dB(A)).

2) Movimentazione e scarico macerie (A49), protezione dell'udito Obbligatoria, DPI dell'udito Generico (cuffie o inserti) (valore di attenuazione 12 dB(A)).

Si prevede per i lavoratori adeguato addestramento sull'uso dei dispositivi dell'udito.

Rumore per "Operaio comune (murature)"

Descrizione del Rischio:

Analisi dei livelli di esposizione al rumore con riferimento alla Scheda di Gruppo Omogeneo n. 43 del C.P.T. Torino (Costruzioni edili in genere - Nuove costruzioni).

Fascia di appartenenza:

Sulla settimana di maggiore esposizione è "Superiore a 85 dB(A)"; sull'attività di tutto il cantiere è "Superiore a 85 dB(A)".

MISURE PREVENTIVE e PROTETTIVE:

- a) **Nelle lavorazioni: Realizzazione di divisori interni; Applicazione interna di pannelli isolanti su superfici interne; Realizzazione di contropareti e controsoffitti; Realizzazione di tamponature; Applicazione esterna di pannelli isolanti su superfici orizzontali e inclinate; Realizzazione di canna fumaria; Realizzazione di comignolo;**

Sorveglianza Sanitaria:

Sorveglianza sanitaria per i lavoratori. I lavoratori la cui esposizione al rumore eccede i valori superiori di azione (Lex > 85 dB(A)) sono sottoposti alla sorveglianza sanitaria. La sorveglianza è effettuata dal medico competente e comprende: a) accertamenti preventivi intesi a constatare l'assenza di controindicazioni al lavoro cui i lavoratori sono destinati, ai fini della valutazione della loro idoneità alla mansione specifica; b) accertamenti periodici per controllare lo stato di salute dei lavoratori ed esprimere il giudizio di idoneità alla mansione specifica.

Informazione e Formazione:

Informazione e Formazione dei lavoratori. Nell'ambito degli obblighi di legge, i lavoratori esposti a valori uguali o superiori ai valori inferiori di azione sono informati e formati in relazione ai rischi provenienti dall'esposizione al rumore, con particolare riferimento: a) alla natura di detti rischi; b) alle misure adottate in applicazione del presente titolo volte a eliminare o ridurre al minimo il rischio derivante dal rumore, incluse le circostanze in cui si applicano dette misure; c) ai valori limite di esposizione e ai valori di azione; d) ai risultati delle valutazioni e misurazioni del rumore effettuate, insieme a una spiegazione del loro significato e dei rischi potenziali; e) all'uso corretto dei dispositivi di protezione individuale dell'udito; f) all'utilità e ai mezzi impiegati per individuare e segnalare sintomi di danni all'udito; g) alle circostanze nelle quali i lavoratori hanno diritto a una sorveglianza sanitaria e all'obiettivo della stessa; h) alle procedure di lavoro sicure per ridurre al minimo l'esposizione al rumore.

Misure tecniche e organizzative:

Misure di prevenzione e protezione. Al fine di eliminare i rischi alla fonte o di ridurli al minimo e, in ogni caso, a livelli non superiori ai valori limite di esposizione le misure di prevenzione e protezione riguardano: a) adozione di metodi di lavoro che implicano una minore esposizione al rumore; b) scelta di attrezzature di lavoro adeguate, tenuto conto del lavoro da svolgere, che emettano il minor rumore possibile, inclusa l'eventualità di rendere disponibili ai lavoratori attrezzature di lavoro conformi ai requisiti di legge, il cui obiettivo o effetto è di limitare l'esposizione al rumore; c) progettazione della struttura dei luoghi e dei posti di lavoro; d) adeguata informazione e formazione sull'uso corretto delle attrezzature di lavoro in modo da ridurre al minimo l'esposizione al rumore dei lavoratori; e) adozione di misure tecniche per il contenimento del rumore trasmesso per via aerea, quali schermature, involucri o rivestimenti realizzati con materiali fonoassorbenti e/o adozione di misure tecniche per il contenimento del rumore strutturale, quali sistemi di smorzamento o di isolamento; f) opportuni programmi di manutenzione delle attrezzature e macchine di lavoro, del luogo di lavoro e dei sistemi sul posto di lavoro; g) riduzione del rumore mediante una migliore organizzazione del lavoro attraverso la limitazione e della durata e dell'intensità dell'esposizione e l'adozione di orari di lavoro appropriati, con sufficienti periodi di riposo.

Locali di riposo. Nel caso in cui, data la natura dell'attività, il lavoratore benefici dell'utilizzo di locali di riposo messa a disposizione dal datore di lavoro, il rumore in questi locali è ridotto a un livello compatibile con il loro scopo e le loro condizioni di utilizzo.

Segnalazione e delimitazione zone ad elevata rumorosità. I luoghi di lavoro dove i lavoratori sono esposti ad un rumore al di sopra dei valori superiori di azione sono indicati da appositi segnali. Dette aree sono inoltre delimitate e l'accesso alle stesse è limitato, ove ciò sia tecnicamente possibile e giustificato dal rischio di esposizione.

Programma di misure tecniche e organizzative. Elaborazione ed applicazione di un programma di misure tecniche e organizzative volte a ridurre l'esposizione al rumore, considerando in particolare le misure di prevenzione e protezione sopra elencate.

Istruzioni per gli addetti.

- 1) Evitare di installare le sorgenti rumorose nelle immediate vicinanze della zona di lavorazione.

2) Stabilizzare la macchina in modo da evitare vibrazioni inutili.

Dispositivi di protezione individuale:

Uso dei Dispositivi di protezione individuale. Durante le seguenti attività e con le rispettive indicazioni in merito alla protezione dell'udito i lavoratori sono forniti di specifici DPI dell'udito:

1) Utilizzo sega circolare per laterizi (B595), protezione dell'udito Obbligatoria, DPI dell'udito Generico (cuffie o inserti) (valore di attenuazione 25 dB(A)).

Si prevede per i lavoratori adeguato addestramento sull'uso dei dispositivi dell'udito.

Rumore per "Muratore"

Descrizione del Rischio:

Analisi dei livelli di esposizione al rumore con riferimento alla Scheda di Gruppo Omogeneo n. 124 del C.P.T. Torino (Costruzioni edili in genere - Manutenzioni).

Fascia di appartenenza:

Sulla settimana di maggiore esposizione è "Uguale a 80 dB(A)"; sull'attività di tutto il cantiere è "Uguale a 80 dB(A)".

MISURE PREVENTIVE e PROTETTIVE:

- a) **Nelle lavorazioni:** : **Realizzazione di divisori interni; Applicazione interna di pannelli isolanti su superfici interne; Realizzazione di contropareti e controsoffitti; Realizzazione di tamponature**

Misure tecniche e organizzative:

Misure di prevenzione e protezione. Al fine di eliminare i rischi alla fonte o di ridurli al minimo e, in ogni caso, a livelli non superiori ai valori limite di esposizione le misure di prevenzione e protezione riguardano: a) adozione di metodi di lavoro che implicano una minore esposizione al rumore; b) scelta di attrezzature di lavoro adeguate, tenuto conto del lavoro da svolgere, che emettano il minor rumore possibile, inclusa l'eventualità di rendere disponibili ai lavoratori attrezzature di lavoro conformi ai requisiti di legge, il cui obiettivo o effetto è di limitare l'esposizione al rumore; c) progettazione della struttura dei luoghi e dei posti di lavoro; d) adeguata informazione e formazione sull'uso corretto delle attrezzature di lavoro in modo da ridurre al minimo l'esposizione al rumore dei lavoratori; e) adozione di misure tecniche per il contenimento del rumore trasmesso per via aerea, quali schermature, involucri o rivestimenti realizzati con materiali fonoassorbenti e/o adozione di misure tecniche per il contenimento del rumore strutturale, quali sistemi di smorzamento o di isolamento; f) opportuni programmi di manutenzione delle attrezzature e macchine di lavoro, del luogo di lavoro e dei sistemi sul posto di lavoro; g) riduzione del rumore mediante una migliore organizzazione del lavoro attraverso la limitazione e della durata e dell'intensità dell'esposizione e l'adozione di orari di lavoro appropriati, con sufficienti periodi di riposo.

Locali di riposo. Nel caso in cui, data la natura dell'attività, il lavoratore benefici dell'utilizzo di locali di riposo messa a disposizione dal datore di lavoro, il rumore in questi locali è ridotto a un livello compatibile con il loro scopo e le loro condizioni di utilizzo.

Rumore per "Carpentiere"

Descrizione del Rischio:

Analisi dei livelli di esposizione al rumore con riferimento alla Scheda di Gruppo Omogeneo n. 81 del C.P.T. Torino (Costruzioni edili in genere - Ristrutturazioni).

Fascia di appartenenza:

Sulla settimana di maggiore esposizione è "Superiore a 85 dB(A)"; sull'attività di tutto il cantiere è "Superiore a 85 dB(A)".

MISURE PREVENTIVE e PROTETTIVE:

- a) **Nelle lavorazioni:** **Realizzazione della carpenteria per opere in c.a.; Getto di calcestruzzo per opere in c.a.**

Sorveglianza Sanitaria:

Sorveglianza sanitaria per i lavoratori. I lavoratori la cui esposizione al rumore eccede i valori superiori di azione (Lex > 85 dB(A)) sono sottoposti alla sorveglianza sanitaria. La sorveglianza è effettuata dal medico competente e comprende: a) accertamenti preventivi intesi a constatare l'assenza di controindicazioni al lavoro cui i lavoratori sono destinati, ai fini della valutazione della loro idoneità alla mansione specifica; b) accertamenti periodici per controllare lo stato di salute dei lavoratori ed esprimere il giudizio di idoneità alla mansione specifica.

Informazione e Formazione:

Informazione e Formazione dei lavoratori. Nell'ambito degli obblighi di legge, i lavoratori esposti a valori uguali o superiori ai valori inferiori di azione sono informati e formati in relazione ai rischi provenienti dall'esposizione al rumore, con particolare riferimento: a) alla natura di detti rischi; b) alle misure adottate in applicazione del presente titolo volte a eliminare o ridurre al minimo il rischio derivante dal rumore, incluse le circostanze in cui si applicano dette misure; c) ai valori limite di esposizione e ai valori di azione; d) ai risultati delle valutazioni e misurazioni del rumore effettuate, insieme a una spiegazione del loro significato e dei rischi potenziali; e) all'uso corretto dei dispositivi di protezione individuale dell'udito; f) all'utilità e ai mezzi impiegati per individuare e segnalare sintomi di danni all'udito; g) alle circostanze nelle quali i lavoratori hanno diritto a una sorveglianza sanitaria e all'obiettivo della stessa; h) alle procedure di lavoro sicure per ridurre al minimo l'esposizione al rumore.

Misure tecniche e organizzative:

Misure di prevenzione e protezione. Al fine di eliminare i rischi alla fonte o di ridurli al minimo e, in ogni caso, a livelli non superiori ai valori limite di esposizione le misure di prevenzione e protezione riguardano: a) adozione di metodi di lavoro che implicano una minore esposizione al rumore; b) scelta di attrezzature di lavoro adeguate, tenuto

conto del lavoro da svolgere, che emettano il minor rumore possibile, inclusa l'eventualità di rendere disponibili ai lavoratori attrezzature di lavoro conformi ai requisiti di legge, il cui obiettivo o effetto è di limitare l'esposizione al rumore; c) progettazione della struttura dei luoghi e dei posti di lavoro; d) adeguata informazione e formazione sull'uso corretto delle attrezzature di lavoro in modo da ridurre al minimo l'esposizione al rumore dei lavoratori; e) adozione di misure tecniche per il contenimento del rumore trasmesso per via aerea, quali schermature, involucri o rivestimenti realizzati con materiali fonoassorbenti e/o adozione di misure tecniche per il contenimento del rumore strutturale, quali sistemi di smorzamento o di isolamento; f) opportuni programmi di manutenzione delle attrezzature e macchine di lavoro, del luogo di lavoro e dei sistemi sul posto di lavoro; g) riduzione del rumore mediante una migliore organizzazione del lavoro attraverso la limitazione e della durata e dell'intensità dell'esposizione e l'adozione di orari di lavoro appropriati, con sufficienti periodi di riposo.

Locali di riposo. Nel caso in cui, data la natura dell'attività, il lavoratore benefici dell'utilizzo di locali di riposo messa a disposizione dal datore di lavoro, il rumore in questi locali è ridotto a un livello compatibile con il loro scopo e le loro condizioni di utilizzo.

Segnalazione e delimitazione zone ad elevata rumorosità. I luoghi di lavoro dove i lavoratori sono esposti ad un rumore al di sopra dei valori superiori di azione sono indicati da appositi segnali. Dette aree sono inoltre delimitate e l'accesso alle stesse è limitato, ove ciò sia tecnicamente possibile e giustificato dal rischio di esposizione.

Programma di misure tecniche e organizzative. Elaborazione ed applicazione di un programma di misure tecniche e organizzative volte a ridurre l'esposizione al rumore, considerando in particolare le misure di prevenzione e protezione sopra elencate.

Dispositivi di protezione individuale:

Uso dei Dispositivi di protezione individuale. Durante le seguenti attività e con le rispettive indicazioni in merito alla protezione dell'udito i lavoratori sono forniti di specifici DPI dell'udito:

1) Casserature (A51), protezione dell'udito Obbligatoria, DPI dell'udito Generico (cuffie o inserti) (valore di attenuazione 12 dB(A)).

2) Utilizzo sega circolare (B591), protezione dell'udito Obbligatoria, DPI dell'udito Generico (cuffie o inserti) (valore di attenuazione 12 dB(A)).

Si prevede per i lavoratori adeguato addestramento sull'uso dei dispositivi dell'udito.

Rumore per "Ferraiolo o aiuto ferraiolo"

Descrizione del Rischio:

Analisi dei livelli di esposizione al rumore con riferimento alla Scheda di Gruppo Omogeneo n. 150 del C.P.T. Torino (Costruzioni stradali in genere - Nuove costruzioni (Opere d'arte)).

Fascia di appartenenza:

Sulla settimana di maggiore esposizione è "Uguale a 80 dB(A)"; sull'attività di tutto il cantiere è "Uguale a 80 dB(A)".

MISURE PREVENTIVE e PROTETTIVE:

a) Nelle lavorazioni: Lavorazione e posa ferri di armatura per opere in c.a.

Misure tecniche e organizzative:

Misure di prevenzione e protezione. Al fine di eliminare i rischi alla fonte o di ridurli al minimo e, in ogni caso, a livelli non superiori ai valori limite di esposizione le misure di prevenzione e protezione riguardano: a) adozione di metodi di lavoro che implicano una minore esposizione al rumore; b) scelta di attrezzature di lavoro adeguate, tenuto conto del lavoro da svolgere, che emettano il minor rumore possibile, inclusa l'eventualità di rendere disponibili ai lavoratori attrezzature di lavoro conformi ai requisiti di legge, il cui obiettivo o effetto è di limitare l'esposizione al rumore; c) progettazione della struttura dei luoghi e dei posti di lavoro; d) adeguata informazione e formazione sull'uso corretto delle attrezzature di lavoro in modo da ridurre al minimo l'esposizione al rumore dei lavoratori; e) adozione di misure tecniche per il contenimento del rumore trasmesso per via aerea, quali schermature, involucri o rivestimenti realizzati con materiali fonoassorbenti e/o adozione di misure tecniche per il contenimento del rumore strutturale, quali sistemi di smorzamento o di isolamento; f) opportuni programmi di manutenzione delle attrezzature e macchine di lavoro, del luogo di lavoro e dei sistemi sul posto di lavoro; g) riduzione del rumore mediante una migliore organizzazione del lavoro attraverso la limitazione e della durata e dell'intensità dell'esposizione e l'adozione di orari di lavoro appropriati, con sufficienti periodi di riposo.

Locali di riposo. Nel caso in cui, data la natura dell'attività, il lavoratore benefici dell'utilizzo di locali di riposo messa a disposizione dal datore di lavoro, il rumore in questi locali è ridotto a un livello compatibile con il loro scopo e le loro condizioni di utilizzo.

Rumore per "Fabbro"

Descrizione del Rischio:

Analisi dei livelli di esposizione al rumore con riferimento alla Scheda di Gruppo Omogeneo n. 90 del C.P.T. Torino (Costruzioni edili in genere - Ristrutturazioni).

Fascia di appartenenza:

Sulla settimana di maggiore esposizione è "Superiore a 85 dB(A)"; sull'attività di tutto il cantiere è "Superiore a 85 dB(A)".

MISURE PREVENTIVE e PROTETTIVE:

a) Nelle lavorazioni: Posa di ringhiere e parapetti; Posa di recinzioni e cancellate;

Sorveglianza Sanitaria:

Sorveglianza sanitaria per i lavoratori. I lavoratori la cui esposizione al rumore eccede i valori superiori di azione (Lex > 85 dB(A)) sono sottoposti alla sorveglianza sanitaria. La sorveglianza è effettuata dal medico competente e comprende: a) accertamenti preventivi intesi a constatare l'assenza di controindicazioni al lavoro cui i lavoratori sono destinati, ai fini della valutazione della loro idoneità alla mansione specifica; b) accertamenti periodici per controllare lo stato di salute dei lavoratori ed esprimere il giudizio di idoneità alla mansione specifica.

Informazione e Formazione:

Informazione e Formazione dei lavoratori. Nell'ambito degli obblighi di legge, i lavoratori esposti a valori uguali o superiori ai valori inferiori di azione sono informati e formati in relazione ai rischi provenienti dall'esposizione al rumore, con particolare riferimento: a) alla natura di detti rischi; b) alle misure adottate in applicazione del presente titolo volte a eliminare o ridurre al minimo il rischio derivante dal rumore, incluse le circostanze in cui si applicano dette misure; c) ai valori limite di esposizione e ai valori di azione; d) ai risultati delle valutazioni e misurazioni del rumore effettuate, insieme a una spiegazione del loro significato e dei rischi potenziali; e) all'uso corretto dei dispositivi di protezione individuale dell'udito; f) all'utilità e ai mezzi impiegati per individuare e segnalare sintomi di danni all'udito; g) alle circostanze nelle quali i lavoratori hanno diritto a una sorveglianza sanitaria e all'obiettivo della stessa; h) alle procedure di lavoro sicure per ridurre al minimo l'esposizione al rumore.

Misure tecniche e organizzative:

Misure di prevenzione e protezione. Al fine di eliminare i rischi alla fonte o di ridurli al minimo e, in ogni caso, a livelli non superiori ai valori limite di esposizione le misure di prevenzione e protezione riguardano: a) adozione di metodi di lavoro che implicano una minore esposizione al rumore; b) scelta di attrezzature di lavoro adeguate, tenuto conto del lavoro da svolgere, che emettano il minor rumore possibile, inclusa l'eventualità di rendere disponibili ai lavoratori attrezzature di lavoro conformi ai requisiti di legge, il cui obiettivo o effetto è di limitare l'esposizione al rumore; c) progettazione della struttura dei luoghi e dei posti di lavoro; d) adeguata informazione e formazione sull'uso corretto delle attrezzature di lavoro in modo da ridurre al minimo l'esposizione al rumore dei lavoratori; e) adozione di misure tecniche per il contenimento del rumore trasmesso per via aerea, quali schermature, involucri o rivestimenti realizzati con materiali fonoassorbenti e/o adozione di misure tecniche per il contenimento del rumore strutturale, quali sistemi di smorzamento o di isolamento; f) opportuni programmi di manutenzione delle attrezzature e macchine di lavoro, del luogo di lavoro e dei sistemi sul posto di lavoro; g) riduzione del rumore mediante una migliore organizzazione del lavoro attraverso la limitazione e della durata e dell'intensità dell'esposizione e l'adozione di orari di lavoro appropriati, con sufficienti periodi di riposo.

Locali di riposo. Nel caso in cui, data la natura dell'attività, il lavoratore benefici dell'utilizzo di locali di riposo messi a disposizione dal datore di lavoro, il rumore in questi locali è ridotto a un livello compatibile con il loro scopo e le loro condizioni di utilizzo.

Segnalazione e delimitazione zone ad elevata rumorosità. I luoghi di lavoro dove i lavoratori sono esposti ad un rumore al di sopra dei valori superiori di azione sono indicati da appositi segnali. Dette aree sono inoltre delimitate e l'accesso alle stesse è limitato, ove ciò sia tecnicamente possibile e giustificato dal rischio di esposizione.

Programma di misure tecniche e organizzative. Elaborazione ed applicazione di un programma di misure tecniche e organizzative volte a ridurre l'esposizione al rumore, considerando in particolare le misure di prevenzione e protezione sopra elencate.

Dispositivi di protezione individuale:

Uso dei Dispositivi di protezione individuale. Durante le seguenti attività e con le rispettive indicazioni in merito alla protezione dell'udito i lavoratori sono forniti di specifici DPI dell'udito:

1) Posa ringhiere (generico) (A74), protezione dell'udito Obbligatoria, DPI dell'udito Generico (cuffie o inserti) (valore di attenuazione 12 dB(A)).

Si prevede per i lavoratori adeguato addestramento sull'uso dei dispositivi dell'udito.

Rumore per "Idraulico"

Descrizione del Rischio:

Analisi dei livelli di esposizione al rumore con riferimento alla Scheda di Gruppo Omogeneo n. 91 del C.P.T. Torino (Costruzioni edili in genere - Ristrutturazioni).

Fascia di appartenenza:

Sulla settimana di maggiore esposizione è "Uguale a 80 dB(A)"; sull'attività di tutto il cantiere è "Inferiore a 80 dB(A)".

MISURE PREVENTIVE e PROTETTIVE:

- a) **Nelle lavorazioni: Realizzazione di impianto idrico dei servizi igienico-assistenziali e sanitari del cantiere; Realizzazione di impianto idrico-sanitario; Realizzazione della rete idrica e degli attacchi per impianto antincendio; Posa di tubo fognario prefabbricato; Pozzetti di ispezione e opere d'arte; Posa di conduttura idrica**

Misure tecniche e organizzative:

Misure di prevenzione e protezione. Al fine di eliminare i rischi alla fonte o di ridurli al minimo e, in ogni caso, a livelli non superiori ai valori limite di esposizione le misure di prevenzione e protezione riguardano: a) adozione di metodi di lavoro che implicano una minore esposizione al rumore; b) scelta di attrezzature di lavoro adeguate, tenuto conto del lavoro da svolgere, che emettano il minor rumore possibile, inclusa l'eventualità di rendere disponibili ai lavoratori attrezzature di lavoro conformi ai requisiti di legge, il cui obiettivo o effetto è di limitare l'esposizione al rumore; c) progettazione della struttura dei luoghi e dei posti di lavoro; d) adeguata informazione e formazione sull'uso corretto delle attrezzature di lavoro in modo da ridurre al minimo l'esposizione al rumore dei lavoratori; e) adozione di misure tecniche per il contenimento del rumore trasmesso per via aerea, quali schermature, involucri o rivestimenti realizzati con materiali fonoassorbenti e/o adozione di misure tecniche per il contenimento del rumore

strutturale, quali sistemi di smorzamento o di isolamento; f) opportuni programmi di manutenzione delle attrezzature e macchine di lavoro, del luogo di lavoro e dei sistemi sul posto di lavoro; g) riduzione del rumore mediante una migliore organizzazione del lavoro attraverso la limitazione e della durata e dell'intensità dell'esposizione e l'adozione di orari di lavoro appropriati, con sufficienti periodi di riposo.

Locali di riposo. Nel caso in cui, data la natura dell'attività, il lavoratore benefici dell'utilizzo di locali di riposo messa a disposizione dal datore di lavoro, il rumore in questi locali è ridotto a un livello compatibile con il loro scopo e le loro condizioni di utilizzo.

Rumore per "Impermeabilizzatore"

Descrizione del Rischio:

Analisi dei livelli di esposizione al rumore con riferimento alla Scheda di Gruppo Omogeneo n. 289 del C.P.T. Torino (Impermeabilizzazioni - Impermeabilizzazioni (Guaine)).

Fascia di appartenenza:

Sulla settimana di maggiore esposizione è "Superiore a 85 dB(A)"; sull'attività di tutto il cantiere è "Superiore a 85 dB(A)".

MISURE PREVENTIVE e PROTETTIVE:

a) Nelle lavorazioni: Impermeabilizzazione di coperture;

Sorveglianza Sanitaria:

Sorveglianza sanitaria per i lavoratori. I lavoratori la cui esposizione al rumore eccede i valori superiori di azione (Lex > 85 dB(A)) sono sottoposti alla sorveglianza sanitaria. La sorveglianza è effettuata dal medico competente e comprende: a) accertamenti preventivi intesi a constatare l'assenza di controindicazioni al lavoro cui i lavoratori sono destinati, ai fini della valutazione della loro idoneità alla mansione specifica; b) accertamenti periodici per controllare lo stato di salute dei lavoratori ed esprimere il giudizio di idoneità alla mansione specifica.

Informazione e Formazione:

Informazione e Formazione dei lavoratori. Nell'ambito degli obblighi di legge, i lavoratori esposti a valori uguali o superiori ai valori inferiori di azione sono informati e formati in relazione ai rischi provenienti dall'esposizione al rumore, con particolare riferimento: a) alla natura di detti rischi; b) alle misure adottate in applicazione del presente titolo volte a eliminare o ridurre al minimo il rischio derivante dal rumore, incluse le circostanze in cui si applicano dette misure; c) ai valori limite di esposizione e ai valori di azione; d) ai risultati delle valutazioni e misurazioni del rumore effettuate, insieme a una spiegazione del loro significato e dei rischi potenziali; e) all'uso corretto dei dispositivi di protezione individuale dell'udito; f) all'utilità e ai mezzi impiegati per individuare e segnalare sintomi di danni all'udito; g) alle circostanze nelle quali i lavoratori hanno diritto a una sorveglianza sanitaria e all'obiettivo della stessa; h) alle procedure di lavoro sicure per ridurre al minimo l'esposizione al rumore.

Misure tecniche e organizzative:

Misure di prevenzione e protezione. Al fine di eliminare i rischi alla fonte o di ridurli al minimo e, in ogni caso, a livelli non superiori ai valori limite di esposizione le misure di prevenzione e protezione riguardano: a) adozione di metodi di lavoro che implicano una minore esposizione al rumore; b) scelta di attrezzature di lavoro adeguate, tenuto conto del lavoro da svolgere, che emettano il minor rumore possibile, inclusa l'eventualità di rendere disponibili ai lavoratori attrezzature di lavoro conformi ai requisiti di legge, il cui obiettivo o effetto è di limitare l'esposizione al rumore; c) progettazione della struttura dei luoghi e dei posti di lavoro; d) adeguata informazione e formazione sull'uso corretto delle attrezzature di lavoro in modo da ridurre al minimo l'esposizione al rumore dei lavoratori; e) adozione di misure tecniche per il contenimento del rumore trasmesso per via aerea, quali schermature, involucri o rivestimenti realizzati con materiali fonoassorbenti e/o adozione di misure tecniche per il contenimento del rumore strutturale, quali sistemi di smorzamento o di isolamento; f) opportuni programmi di manutenzione delle attrezzature e macchine di lavoro, del luogo di lavoro e dei sistemi sul posto di lavoro; g) riduzione del rumore mediante una migliore organizzazione del lavoro attraverso la limitazione e della durata e dell'intensità dell'esposizione e l'adozione di orari di lavoro appropriati, con sufficienti periodi di riposo.

Locali di riposo. Nel caso in cui, data la natura dell'attività, il lavoratore benefici dell'utilizzo di locali di riposo messa a disposizione dal datore di lavoro, il rumore in questi locali è ridotto a un livello compatibile con il loro scopo e le loro condizioni di utilizzo.

Segnalazione e delimitazione zone ad elevata rumorosità. I luoghi di lavoro dove i lavoratori sono esposti ad un rumore al di sopra dei valori superiori di azione sono indicati da appositi segnali. Dette aree sono inoltre delimitate e l'accesso alle stesse è limitato, ove ciò sia tecnicamente possibile e giustificato dal rischio di esposizione.

Programma di misure tecniche e organizzative. Elaborazione ed applicazione di un programma di misure tecniche e organizzative volte a ridurre l'esposizione al rumore, considerando in particolare le misure di prevenzione e protezione sopra elencate.

Dispositivi di protezione individuale:

Uso dei Dispositivi di protezione individuale. Durante le seguenti attività e con le rispettive indicazioni in merito alla protezione dell'udito i lavoratori sono forniti di specifici DPI dell'udito:

1) Posa guaine (utilizzo cannello) (B176), protezione dell'udito Obbligatoria, DPI dell'udito Generico (cuffie o inserti) (valore di attenuazione 12 dB(A)).

Si prevede per i lavoratori adeguato addestramento sull'uso dei dispositivi dell'udito.

Rumore per "Lattoniere (tetto)"

Descrizione del Rischio:

Analisi dei livelli di esposizione al rumore con riferimento alla Scheda di Gruppo Omogeneo n. 126 del C.P.T. Torino (Costruzioni edili in genere - Manutenzioni).

Fascia di appartenenza:

Sulla settimana di maggiore esposizione è "Uguale a 80 dB(A)"; sull'attività di tutto il cantiere è "Uguale a 80 dB(A)".

MISURE PREVENTIVE e PROTETTIVE:

a) Nelle lavorazioni: Realizzazione di opere di lattoneria

Misure tecniche e organizzative:

Misure di prevenzione e protezione. Al fine di eliminare i rischi alla fonte o di ridurli al minimo e, in ogni caso, a livelli non superiori ai valori limite di esposizione le misure di prevenzione e protezione riguardano: a) adozione di metodi di lavoro che implicano una minore esposizione al rumore; b) scelta di attrezzature di lavoro adeguate, tenuto conto del lavoro da svolgere, che emettano il minor rumore possibile, inclusa l'eventualità di rendere disponibili ai lavoratori attrezzature di lavoro conformi ai requisiti di legge, il cui obiettivo o effetto è di limitare l'esposizione al rumore; c) progettazione della struttura dei luoghi e dei posti di lavoro; d) adeguata informazione e formazione sull'uso corretto delle attrezzature di lavoro in modo da ridurre al minimo l'esposizione al rumore dei lavoratori; e) adozione di misure tecniche per il contenimento del rumore trasmesso per via aerea, quali schermature, involucri o rivestimenti realizzati con materiali fonoassorbenti e/o adozione di misure tecniche per il contenimento del rumore strutturale, quali sistemi di smorzamento o di isolamento; f) opportuni programmi di manutenzione delle attrezzature e macchine di lavoro, del luogo di lavoro e dei sistemi sul posto di lavoro; g) riduzione del rumore mediante una migliore organizzazione del lavoro attraverso la limitazione e della durata e dell'intensità dell'esposizione e l'adozione di orari di lavoro appropriati, con sufficienti periodi di riposo.

Locali di riposo. Nel caso in cui, data la natura dell'attività, il lavoratore benefici dell'utilizzo di locali di riposo messa a disposizione dal datore di lavoro, il rumore in questi locali è ridotto a un livello compatibile con il loro scopo e le loro condizioni di utilizzo.

Rumore per "Pavimentista preparatore fondo"

Descrizione del Rischio:

Analisi dei livelli di esposizione al rumore con riferimento alla Scheda di Gruppo Omogeneo n. 37 del C.P.T. Torino (Costruzioni edili in genere - Nuove costruzioni).

Fascia di appartenenza:

Sulla settimana di maggiore esposizione è "Inferiore a 80 dB(A)"; sull'attività di tutto il cantiere è "Inferiore a 80 dB(A)".

MISURE PREVENTIVE e PROTETTIVE:

a) Nelle lavorazioni: Formazione di massetto per pavimenti interni; Formazione di massetto per coperture; Formazione di massetto per esterni

Misure tecniche e organizzative:

Misure di prevenzione e protezione. Al fine di eliminare i rischi alla fonte o di ridurli al minimo e, in ogni caso, a livelli non superiori ai valori limite di esposizione le misure di prevenzione e protezione riguardano: a) adozione di metodi di lavoro che implicano una minore esposizione al rumore; b) scelta di attrezzature di lavoro adeguate, tenuto conto del lavoro da svolgere, che emettano il minor rumore possibile, inclusa l'eventualità di rendere disponibili ai lavoratori attrezzature di lavoro conformi ai requisiti di legge, il cui obiettivo o effetto è di limitare l'esposizione al rumore; c) progettazione della struttura dei luoghi e dei posti di lavoro; d) adeguata informazione e formazione sull'uso corretto delle attrezzature di lavoro in modo da ridurre al minimo l'esposizione al rumore dei lavoratori; e) adozione di misure tecniche per il contenimento del rumore trasmesso per via aerea, quali schermature, involucri o rivestimenti realizzati con materiali fonoassorbenti e/o adozione di misure tecniche per il contenimento del rumore del rumore strutturale, quali sistemi di smorzamento o di isolamento; f) opportuni programmi di manutenzione delle attrezzature e macchine di lavoro, del luogo di lavoro e dei sistemi sul posto di lavoro; g) riduzione del rumore mediante una migliore organizzazione del lavoro attraverso la limitazione e della durata e dell'intensità dell'esposizione e l'adozione di orari di lavoro appropriati, con sufficienti periodi di riposo.

Locali di riposo. Nel caso in cui, data la natura dell'attività, il lavoratore benefici dell'utilizzo di locali di riposo messa a disposizione dal datore di lavoro, il rumore in questi locali è ridotto a un livello compatibile con il loro scopo e le loro condizioni di utilizzo.

Rumore per "Posatore pavimenti e rivestimenti"

Descrizione del Rischio:

Analisi dei livelli di esposizione al rumore con riferimento alla Scheda di Gruppo Omogeneo n. 38 del C.P.T. Torino (Costruzioni edili in genere - Nuove costruzioni).

Fascia di appartenenza:

Sulla settimana di maggiore esposizione è "Compresa tra 80 e 85 dB(A)"; sull'attività di tutto il cantiere è "Compresa tra 80 e 85 dB(A)".

MISURE PREVENTIVE e PROTETTIVE:

a) Nelle lavorazioni: Posa di pavimenti per interni; Posa di rivestimenti interni; Posa di rivestimenti esterni, zoccolature e materiali lapidei (davanzali); Posa di pavimenti per esterni;

Sorveglianza Sanitaria:

Sorveglianza sanitaria per i lavoratori. La sorveglianza sanitaria e' estesa ai lavoratori esposti a livelli superiori ai valori inferiori di azione (Lex maggiori di 80 dB(A) e minore o uguale di 85 dB(A)), su loro richiesta o qualora il medico competente ne conferma l'opportunità. La sorveglianza e' effettuata dal medico competente e comprende: a) accertamenti preventivi intesi a constatare l'assenza di controindicazioni al lavoro cui i lavoratori sono destinati, ai fini della valutazione della loro idoneità alla mansione specifica; b) accertamenti periodici per controllare lo stato di salute dei lavoratori ed esprimere il giudizio di idoneità alla mansione specifica.

Informazione e Formazione:

Informazione e Formazione dei lavoratori. Nell'ambito degli obblighi di legge, i lavoratori esposti a valori uguali o superiori ai valori inferiori di azione sono informati e formati in relazione ai rischi provenienti dall'esposizione al rumore, con particolare riferimento: a) alla natura di detti rischi; b) alle misure adottate in applicazione del presente titolo volte a eliminare o ridurre al minimo il rischio derivante dal rumore, incluse le circostanze in cui si applicano dette misure; c) ai valori limite di esposizione e ai valori di azione; d) ai risultati delle valutazioni e misurazioni del rumore effettuate, insieme a una spiegazione del loro significato e dei rischi potenziali; e) all'uso corretto dei dispositivi di protezione individuale dell'udito; f) all'utilità e ai mezzi impiegati per individuare e segnalare sintomi di danni all'udito; g) alle circostanze nelle quali i lavoratori hanno diritto a una sorveglianza sanitaria e all'obiettivo della stessa; h) alle procedure di lavoro sicure per ridurre al minimo l'esposizione al rumore.

Misure tecniche e organizzative:

Misure di prevenzione e protezione. Al fine di eliminare i rischi alla fonte o di ridurli al minimo e, in ogni caso, a livelli non superiori ai valori limite di esposizione le misure di prevenzione e protezione riguardano: a) adozione di metodi di lavoro che implicano una minore esposizione al rumore; b) scelta di attrezzature di lavoro adeguate, tenuto conto del lavoro da svolgere, che emettano il minor rumore possibile, inclusa l'eventualità di rendere disponibili ai lavoratori attrezzature di lavoro conformi ai requisiti di legge, il cui obiettivo o effetto è di limitare l'esposizione al rumore; c) progettazione della struttura dei luoghi e dei posti di lavoro; d) adeguata informazione e formazione sull'uso corretto delle attrezzature di lavoro in modo da ridurre al minimo l'esposizione al rumore dei lavoratori; e) adozione di misure tecniche per il contenimento del rumore trasmesso per via aerea, quali schermature, involucri o rivestimenti realizzati con materiali fonoassorbenti e/o adozione di misure tecniche per il contenimento del rumore strutturale, quali sistemi di smorzamento o di isolamento; f) opportuni programmi di manutenzione delle attrezzature e macchine di lavoro, del luogo di lavoro e dei sistemi sul posto di lavoro; g) riduzione del rumore mediante una migliore organizzazione del lavoro attraverso la limitazione e della durata e dell'intensità dell'esposizione e l'adozione di orari di lavoro appropriati, con sufficienti periodi di riposo.

Locali di riposo. Nel caso in cui, data la natura dell'attività, il lavoratore benefici dell'utilizzo di locali di riposo messa a disposizione dal datore di lavoro, il rumore in questi locali e' ridotto a un livello compatibile con il loro scopo e le loro condizioni di utilizzo.

Istruzioni per gli addetti.

1) Durante le fasi di lavoro che eccedono gli 85 dB(A), non devono essere svolte altre lavorazioni nelle immediate vicinanze. Se necessario queste devono risultare opportunamente distanziate.

Dispositivi di protezione individuale:

Uso dei Dispositivi di protezione individuale. Durante le seguenti attività e con le rispettive indicazioni in merito alla protezione dell'udito i lavoratori sono forniti di specifici DPI dell'udito:

1) Posa piastrelle (A30), protezione dell'udito Facoltativa, DPI dell'udito Generico (cuffie o inserti) (valore di attenuazione 12 dB(A)).

2) Battitura pavimento (utilizzo battipiastrille) (B138), protezione dell'udito Facoltativa, DPI dell'udito Generico (cuffie o inserti) (valore di attenuazione 12 dB(A)).

Si prevede per i lavoratori adeguato addestramento sull'uso dei dispositivi dell'udito.

Rumore per "Riquadratore (intonaci tradizionali)"**Descrizione del Rischio:**

Analisi dei livelli di esposizione al rumore con riferimento alla Scheda di Gruppo Omogeneo n. 35 del C.P.T. Torino (Costruzioni edili in genere - Nuove costruzioni).

Fascia di appartenenza:

Sulla settimana di maggiore esposizione è "Inferiore a 80 dB(A)"; sull'attività di tutto il cantiere è "Inferiore a 80 dB(A)".

MISURE PREVENTIVE e PROTETTIVE:

a) **Nelle lavorazioni: Formazione intonaci interni; Formazione intonaci esterni;**

Misure tecniche e organizzative:

Misure di prevenzione e protezione. Al fine di eliminare i rischi alla fonte o di ridurli al minimo e, in ogni caso, a livelli non superiori ai valori limite di esposizione le misure di prevenzione e protezione riguardano: a) adozione di metodi di lavoro che implicano una minore esposizione al rumore; b) scelta di attrezzature di lavoro adeguate, tenuto conto del lavoro da svolgere, che emettano il minor rumore possibile, inclusa l'eventualità di rendere disponibili ai lavoratori attrezzature di lavoro conformi ai requisiti di legge, il cui obiettivo o effetto è di limitare l'esposizione al rumore; c) progettazione della struttura dei luoghi e dei posti di lavoro; d) adeguata informazione e formazione sull'uso corretto delle attrezzature di lavoro in modo da ridurre al minimo l'esposizione al rumore dei lavoratori; e) adozione di misure tecniche per il contenimento del rumore trasmesso per via aerea, quali schermature, involucri o rivestimenti realizzati con materiali fonoassorbenti e/o adozione di misure tecniche per il contenimento del rumore strutturale, quali sistemi di smorzamento o di isolamento; f) opportuni programmi di manutenzione delle attrezzature

e macchine di lavoro, del luogo di lavoro e dei sistemi sul posto di lavoro; g) riduzione del rumore mediante una migliore organizzazione del lavoro attraverso la limitazione e della durata e dell'intensità dell'esposizione e l'adozione di orari di lavoro appropriati, con sufficienti periodi di riposo.

Locali di riposo. Nel caso in cui, data la natura dell'attività, il lavoratore benefici dell'utilizzo di locali di riposo messa a disposizione dal datore di lavoro, il rumore in questi locali è ridotto a un livello compatibile con il loro scopo e le loro condizioni di utilizzo.

Rumore per "Serramentista"

Descrizione del Rischio:

Analisi dei livelli di esposizione al rumore con riferimento alla Scheda di Gruppo Omogeneo n. 89 del C.P.T. Torino (Costruzioni edili in genere - Ristrutturazioni).

Fascia di appartenenza:

Sulla settimana di maggiore esposizione è "Compresa tra 80 e 85 dB(A)"; sull'attività di tutto il cantiere è "Compresa tra 80 e 85 dB(A)".

MISURE PREVENTIVE e PROTETTIVE:

- a) **Nelle lavorazioni: Rimozione di serramenti interni; Rimozione di serramenti esterni; Posa di serramenti interni; Posa di serramenti esterni;**

Sorveglianza Sanitaria:

Sorveglianza sanitaria per i lavoratori. La sorveglianza sanitaria è estesa ai lavoratori esposti a livelli superiori ai valori inferiori di azione (Lex maggiori di 80 dB(A) e minore o uguale di 85 dB(A)), su loro richiesta o qualora il medico competente ne confermi l'opportunità. La sorveglianza è effettuata dal medico competente e comprende: a) accertamenti preventivi intesi a constatare l'assenza di controindicazioni al lavoro cui i lavoratori sono destinati, ai fini della valutazione della loro idoneità alla mansione specifica; b) accertamenti periodici per controllare lo stato di salute dei lavoratori ed esprimere il giudizio di idoneità alla mansione specifica.

Informazione e Formazione:

Informazione e Formazione dei lavoratori. Nell'ambito degli obblighi di legge, i lavoratori esposti a valori uguali o superiori ai valori inferiori di azione sono informati e formati in relazione ai rischi provenienti dall'esposizione al rumore, con particolare riferimento: a) alla natura di detti rischi; b) alle misure adottate in applicazione del presente titolo volte a eliminare o ridurre al minimo il rischio derivante dal rumore, incluse le circostanze in cui si applicano dette misure; c) ai valori limite di esposizione e ai valori di azione; d) ai risultati delle valutazioni e misurazioni del rumore effettuate, insieme a una spiegazione del loro significato e dei rischi potenziali; e) all'uso corretto dei dispositivi di protezione individuale dell'udito; f) all'utilità e ai mezzi impiegati per individuare e segnalare sintomi di danni all'udito; g) alle circostanze nelle quali i lavoratori hanno diritto a una sorveglianza sanitaria e all'obiettivo della stessa; h) alle procedure di lavoro sicure per ridurre al minimo l'esposizione al rumore.

Misure tecniche e organizzative:

Misure di prevenzione e protezione. Al fine di eliminare i rischi alla fonte o di ridurli al minimo e, in ogni caso, a livelli non superiori ai valori limite di esposizione le misure di prevenzione e protezione riguardano: a) adozione di metodi di lavoro che implicano una minore esposizione al rumore; b) scelta di attrezzature di lavoro adeguate, tenuto conto del lavoro da svolgere, che emettano il minor rumore possibile, inclusa l'eventualità di rendere disponibili ai lavoratori attrezzature di lavoro conformi ai requisiti di legge, il cui obiettivo o effetto è di limitare l'esposizione al rumore; c) progettazione della struttura dei luoghi e dei posti di lavoro; d) adeguata informazione e formazione sull'uso corretto delle attrezzature di lavoro in modo da ridurre al minimo l'esposizione al rumore dei lavoratori; e) adozione di misure tecniche per il contenimento del rumore trasmesso per via aerea, quali schermature, involucri o rivestimenti realizzati con materiali fonoassorbenti e/o adozione di misure tecniche per il contenimento del rumore strutturale, quali sistemi di smorzamento o di isolamento; f) opportuni programmi di manutenzione delle attrezzature e macchine di lavoro, del luogo di lavoro e dei sistemi sul posto di lavoro; g) riduzione del rumore mediante una migliore organizzazione del lavoro attraverso la limitazione e della durata e dell'intensità dell'esposizione e l'adozione di orari di lavoro appropriati, con sufficienti periodi di riposo.

Locali di riposo. Nel caso in cui, data la natura dell'attività, il lavoratore benefici dell'utilizzo di locali di riposo messa a disposizione dal datore di lavoro, il rumore in questi locali è ridotto a un livello compatibile con il loro scopo e le loro condizioni di utilizzo.

Dispositivi di protezione individuale:

Uso dei Dispositivi di protezione individuale. Durante le seguenti attività e con le rispettive indicazioni in merito alla protezione dell'udito i lavoratori sono forniti di specifici DPI dell'udito:

1) Posa serramenti (A73), protezione dell'udito Facoltativa, DPI dell'udito Generico (cuffie o inserti) (valore di attenuazione 12 dB(A)).

Si prevede per i lavoratori adeguato addestramento sull'uso dei dispositivi dell'udito.

Rumore per "Decoratore"

Descrizione del Rischio:

Analisi dei livelli di esposizione al rumore con riferimento alla Scheda di Gruppo Omogeneo n. 127 del C.P.T. Torino (Costruzioni edili in genere - Manutenzioni).

Fascia di appartenenza:

Sulla settimana di maggiore esposizione è "Inferiore a 80 dB(A)"; sull'attività di tutto il cantiere è "Inferiore a 80 dB(A)".

MISURE PREVENTIVE e PROTETTIVE:

a) Nelle lavorazioni: Tinteggiatura di superfici interne; Tinteggiatura di superfici esterne;

Misure tecniche e organizzative:

Misure di prevenzione e protezione. Al fine di eliminare i rischi alla fonte o di ridurli al minimo e, in ogni caso, a livelli non superiori ai valori limite di esposizione le misure di prevenzione e protezione riguardano: a) adozione di metodi di lavoro che implicano una minore esposizione al rumore; b) scelta di attrezzature di lavoro adeguate, tenuto conto del lavoro da svolgere, che emettano il minor rumore possibile, inclusa l'eventualità di rendere disponibili ai lavoratori attrezzature di lavoro conformi ai requisiti di legge, il cui obiettivo o effetto è di limitare l'esposizione al rumore; c) progettazione della struttura dei luoghi e dei posti di lavoro; d) adeguata informazione e formazione sull'uso corretto delle attrezzature di lavoro in modo da ridurre al minimo l'esposizione al rumore dei lavoratori; e) adozione di misure tecniche per il contenimento del rumore trasmesso per via aerea, quali schermature, involucri o rivestimenti realizzati con materiali fonoassorbenti e/o adozione di misure tecniche per il contenimento del rumore strutturale, quali sistemi di smorzamento o di isolamento; f) opportuni programmi di manutenzione delle attrezzature e macchine di lavoro, del luogo di lavoro e dei sistemi sul posto di lavoro; g) riduzione del rumore mediante una migliore organizzazione del lavoro attraverso la limitazione e della durata e dell'intensità dell'esposizione e l'adozione di orari di lavoro appropriati, con sufficienti periodi di riposo.

Locali di riposo. Nel caso in cui, data la natura dell'attività, il lavoratore benefici dell'utilizzo di locali di riposo messa a disposizione dal datore di lavoro, il rumore in questi locali è ridotto a un livello compatibile con il loro scopo e le loro condizioni di utilizzo.

R11. CESOIAMENTO – STRITOLAMENTO

Ferite e lesioni causate da contatti accidentali con attrezzi manuali, organi mobili di macchine od elementi fissi delle medesime o di opere, strutture provvisorie, collisioni con ostacoli o altri mezzi presenti nell'area del cantiere.

Prescrizioni generali da seguire:

Segregazione in modo stabile della zona pericolosa. Qualora ciò non risulti possibile, deve essere installata una segnaletica appropriata e devono essere osservate opportune distanze di rispetto.

Nel caso, devono essere disposti comandi di arresto automatico e/o emergenza in corrispondenza dei punti di potenziale pericolo.

Rimozione delle protezioni e dei dispositivi di sicurezza. Le protezioni ed i dispositivi di sicurezza di attrezzature, macchinari e mezzi d'opera non devono essere rimossi se non nei casi di assoluta necessità o per operazioni di manutenzione espressamente previste nelle istruzioni fornite dal produttore. Qualora debba provvedersi alla loro rimozione (previo permesso preventivo del preposto o del datore di lavoro), dovranno adottarsi contemporaneamente misure atte a mettere in evidenza e a ridurre al limite minimo possibile il pericolo che ne deriva. Il ricollocamento nella sede originaria delle protezioni o dei dispositivi di sicurezza rimossi, dovrà avvenire non appena siano cessate le ragioni che ne hanno reso necessaria la loro temporanea rimozione.

Manutenzione: divieto con la macchina in funzione. Non è consentito pulire, oliare o ingrassare gli organi mobili, né eseguire qualsiasi operazioni di registrazione o di riparazione di attrezzature, macchinari o mezzi d'opera qualora siano in funzione, salvo non risulti espressamente indicato (con le relative procedure esecutive) nelle istruzioni di manutenzione.

Disposizioni comuni ad utensili, attrezzi a motore o macchinari: un pezzo in lavorazione deve essere misurato soltanto con la macchina ferma.

Verifiche delle protezioni prima della lavorazione. Ogni qualvolta il lavoratore si accinga ad iniziare una lavorazione, dovrà preventivamente accertarsi del corretto posizionamento dei carter e di tutte le protezioni da organi mobili.

R12. CADUTA DI MATERIALE DALL'ALTO

Lesioni (schiacciamenti, impatti, tagli) causate dall'investimento di masse cadute dall'alto o a livello; materiali caduti durante il trasporto con gru, argani ecc., o da autocarri, dumper, piattaforme aeree, carrelli elevatori ecc., o da opere provvisorie o per ribaltamento delle stesse, di mezzi di sollevamento, di attrezzature, ecc.; materiali frantumati proiettati a distanza a seguito di demolizioni.

Prescrizioni generali da seguire:

Gli effetti dannosi conseguenti alla possibile caduta di masse materiali su persone o cose devono essere eliminati mediante dispositivi rigidi o elastici di arresto aventi robustezza, forme e dimensioni proporzionate alle caratteristiche dei corpi in caduta.

Quando i dispositivi di protezione, di trattenuta o di arresto risultino mancanti o insufficienti, deve essere impedito l'accesso involontario alle zone di prevedibile caduta, segnalando convenientemente la natura del pericolo. Tutti gli addetti devono comunque fare uso dell'elmetto di protezione personale.

Caduta di utensili da lavoro. Fornire ai lavoratori adeguati contenitori per riporre gli utensili di piccola taglia.

Attrezzi non utilizzati. Non abbandonare gli utensili nei passaggi ed assicurarli da una eventuale caduta dall'alto.

Contenitore per utensili. Utilizzare gli appositi contenitori per riporre gli utensili di piccola taglia.

Materiali imbragati. Addetti all'imbracatura: verifica imbraco. Gli addetti, prima di consentire l'inizio della manovra di sollevamento, devono verificare che il carico sia stato imbracato correttamente.

Addetti all'imbracatura: manovre di sollevamento del carico. Durante il sollevamento del carico, gli addetti devono accompagnarlo fuori dalla zona di interferenza con attrezzature, ostacoli o materiali eventualmente presenti, solo per lo stretto necessario.

Addetti all'imbracatura: allontanamento. Gli addetti all'imbracatura ed aggancio del carico, devono allontanarsi al più presto dalla sua traiettoria durante la fase di sollevamento.

Attesa del carico. è vietato sostare in attesa sotto la traiettoria del carico.

Conduzione del carico in arrivo. E' consentito avvicinarsi al carico in arrivo, per pilotarlo fuori dalla zona di interferenza con eventuali ostacoli presenti, solo quando questo è giunto quasi al suo piano di destinazione.

Addetti all'imbracatura: sgancio del carico. Prima di sganciare il carico dall'apparecchio di sollevamento, bisognerà accertarsi preventivamente della stabilità del carico stesso.

Addetti all'imbracatura: rilascio del gancio. Dopo aver comandato la manovra di richiamo del gancio da parte dell'apparecchio di sollevamento, esso non va semplicemente rilasciato, ma accompagnato fuori dalla zona impegnata da attrezzature o materiali, per evitare agganci accidentali.

R13. INVESTIMENTO, RIBALTAMENTO

Trattasi di un rischio spesso presente nei cantieri edili di una certa dimensione ma sicuramente da non trascurare nemmeno nell'ambito di cantieri di ridotte dimensioni come possono essere quelli di manutenzione straordinaria dei fabbricati. Genera lesioni di vario tipo (schiacciamenti, cesoiamenti, stritolamenti, impatti, tagli) ed è riferito particolarmente all'investimento ad opera del traffico veicolare e da parte di macchine operatrici, ribaltamento delle stesse, incidenti con altri veicoli.

Una condizione da non sottovalutare è quella relativa alla presenza in zona di ulteriori cantieri. La presenza di un cantiere attiguo potrebbe comportare infatti una modificazione della valutazione del rischio a causa dell'aumento del flusso veicolare presente sulla viabilità ordinaria contigua al cantiere, con l'amplificazione del rischio di incidenti e/o investimenti.

Prescrizioni generali da seguire:

Investimento da parte del traffico veicolare ambientale:

- la zona di lavoro deve essere delimitata
- le maestranze devono utilizzare indumenti ad alta visibilità
- il cantiere deve essere segnalato secondo le norme del codice della strada

Investimento nell'ambito del cantiere:

Per l'accesso al cantiere degli addetti ai lavori e dei mezzi di lavoro, devono essere predisposti percorsi sicuri. Deve essere sempre impedito l'accesso di estranei alle zone di lavoro.

All'interno del cantiere la circolazione degli automezzi e delle macchine operatrici deve essere regolata con norme il più possibile simili a quelle della circolazione sulle strade pubbliche e la velocità deve essere limitata a seconda delle caratteristiche e condizioni dei percorsi e dei mezzi.

Per l'accesso degli addetti ai rispettivi luoghi di lavoro devono essere approntati percorsi sicuri e, se possibile, separati da quelli dei mezzi meccanici.

Incidenti con altri veicoli

- la zona di intervento deve essere segnalata secondo quanto previsto dalla normativa;
- gli automezzi devono assolutamente essere dotati di girofaro funzionante;
- in situazioni di scarsa visibilità vengono attivate le segnalazioni luminose;
- appositi cartelli devono segnalare il transito a bassa velocità;

Investimento da parte del mezzo operante

- prima dell'utilizzo devono essere stati verificati i freni e il girofaro;
- un operatore a terra, ad adeguata distanza, deve guidare le operazioni di retromarcia;

- le zone di passaggio obbligato dell'automezzo devono avere un franco di almeno 70 cm;
- l'automezzo, in presenza di persone, deve obbligatoriamente procedere a passo d'uomo;
- nessuno deve transitare nella zona di manovra dell'automezzo;
- nessuna persona deve trovarsi nel raggio di azione del mezzo.

R14. MOVIMENTAZIONE MANUALE DEI CARICHI

Tutte le attività che comportano operazioni di trasporto di un carico ad opera di uno o più lavoratori, comprese le azioni del sollevare, deporre, spingere, tirare, portare o spostare un carico che, per le loro caratteristiche o in conseguenza delle condizioni ergonomiche sfavorevoli, comportano tra l'altro rischi di lesioni dorso lombari (lesioni a carico delle strutture osteomiotendinee e nerveovascolari a livello dorso lombare).

	Situazione Pericolosa	Probabilità	Magnitudo
1)	Alterazioni al rachide per sforzi eccessivi e ripetuti del lavoratore: manifestazioni di artrosi, lombalgie acute, discopatie.	probabile	grave
2)	Investimento da automezzo in cantiere causa la ridotta mobilità durante la movimentazione del carico.	possibile	grave

Prescrizioni generali da seguire:

La movimentazione manuale dei carichi deve essere ridotta al minimo e razionalizzata al fine di non richiedere un eccessivo impegno fisico del personale addetto.

La lavorazione deve essere organizzata al fine di ridurre al minimo la movimentazione manuale dei carichi. La movimentazione manuale di un carico può costituire rischio di danno dorso-lombare nei casi seguenti:

- il carico è troppo pesante (kg 30);
- è ingombrante o difficile da afferrare;
- è in equilibrio instabile o il suo contenuto rischia di spostarsi;
- è collocato in una posizione tale per cui deve essere tenuto o maneggiato ad una certa distanza dal tronco o con una torsione o inclinazione del tronco;
- può, a motivo della struttura esterna e/o della consistenza, comportare lesioni per il lavoratore, in particolare in caso di urto.

Probabilità e magnitudo del danno sono, in tali casi, sempre negativi e pericolosi.

In ogni caso è opportuno ricorrere ad accorgimenti quali la movimentazione ausiliata o la ripartizione del carico. Il carico da movimentare deve essere facilmente afferrabile e non deve presentare caratteristiche tali da provocare lesioni al corpo dell'operatore, anche in funzione della tipologia della lavorazione.

In relazione alle caratteristiche ed entità dei carichi, l'attività di movimentazione manuale deve essere preceduta e accompagnata da una adeguata azione di informazione e formazione, previo accertamento, per attività non sporadiche, delle condizioni di salute degli addetti.

Nel caso in cui la necessità di una movimentazione manuale di un carico ad opera del lavoratore non possa evitarsi, il datore di lavoro organizza i posti di lavoro in modo che detta movimentazione sia quanto più possibile sana e sicura.

Durante l'attività lavorativa, per il materiale che non può essere movimentato meccanicamente, occorre utilizzare strumenti (ad es. la carriola) per la movimentazione ausiliata, ricorrere ad accorgimenti esecutivi quali l'accumulo provvisorio nel punto accessibile più vicino e provvedere poi al carico su autocarro con mezzo meccanico (pala meccanica ecc.), coadiuvare lo sforzo manuale fra i diversi lavoratori al fine di diminuire lo sforzo individuale.

Rispettare le istruzioni ricevute per un'esatta e corretta posizione da assumere nella movimentazione dei carichi. Per carichi pesanti o ingombranti la massa va movimentata con l'intervento di più persone al fine di ripartire e diminuire lo sforzo.

R15. INALAZIONE POLVERI – FIBRE – GAS DI SCARICO

Danni all'apparato respiratorio ed in generale alla salute del lavoratore, derivanti dall'esposizione a

materiali in grana minuta, o rilascianti fibre minute, o che possono dar luogo a sviluppo di polveri, gas, vapori, nebbie, aerosol. Intossicazioni causate dall'inalazione dei gas di scarico di motori a combustione o di fumi o di ossidi (ossidi di zinco, di carbonio, di azoto, di piombo, ecc.) tossici originati durante la combustione o la saldatura o il taglio termico di materiali di varia natura, inalazione di polveri di cemento durante l'impasto, inalazione di polveri nell'uso del flessibile, della sega circolare, inalazioni di fumi nell'uso della piattaforma aerea, inalazioni di polveri durante la demolizione di strutture.

Prescrizioni generali da seguire:

Per l'adozione delle specifiche misure di sicurezza, è necessario conoscere la scheda tossicologica dei materiali o delle sostanze utilizzate.

Le materie prime non in corso di lavorazione, i prodotti ed i rifiuti, che abbiano proprietà tossiche o caustiche, specialmente se sono allo stato liquido o se sono facilmente solubili o volatili, devono essere custoditi in recipienti a tenuta e muniti di buona chiusura.

Tali recipienti devono portare una scritta che ne indichi il contenuto ed avere le indicazioni e i contrassegni previsti dalla normativa.

Le materie in corso di lavorazione che siano fermentabili o possano essere nocive alla salute o svolgere emanazioni sgradevoli, non devono essere accumulate nei locali di lavoro in quantità superiore a quella strettamente necessaria per la stessa lavorazione.

Gli apparecchi e i recipienti che servono alla lavorazione oppure al trasporto dei materiali putrescibili o suscettibili di dare emanazioni sgradevoli, devono essere lavati frequentemente e, ove occorra, disinfettati.

Visite mediche. I lavoratori esposti a specifici rischi di inalazioni pericolose di sostanze o agenti nocivi (gas, polveri o fumi) devono avere a disposizione idonei mezzi di protezione personale (maschere respiratorie, ecc.), ed essere sottoposti a visita medica periodica.

Durante lavorazioni che prevedono l'impiego di materiali in grana minuta, in polvere oppure fibrosi e nei lavori che comportano l'emissione di polveri o fibre, la produzione e successiva diffusione delle stesse deve essere ridotta al minimo utilizzando tecniche e attrezzature idonee.

Le polveri e le fibre captate e quelle depositatesi, se dannose, devono essere sollecitamente raccolte ed eliminate con i mezzi e gli accorgimenti richiesti dalla loro natura.

Qualora la quantità di polveri o fibre presenti superi i limiti tollerati e comunque nelle operazioni di raccolta ed allontanamento di quantità importanti delle stesse, devono essere forniti ed utilizzati indumenti di lavoro e DPI idonei alle attività ed eventualmente, ove richiesto, il personale interessato deve essere sottoposto a sorveglianza sanitaria.

Aerazione dei luoghi di lavoro chiusi. Nei luoghi di lavoro chiusi è necessario far sì che, tenendo conto dei metodi di lavoro e degli sforzi fisici ai quali sono sottoposti i lavoratori, essi dispongano di aria salubre in quantità sufficiente, da ottenersi anche mediante impianti di aerazione forzata.

Polvere: lavorazioni in ambienti piccoli. Qualora risulti necessario eseguire lavorazioni che comportino produzione di polveri (come taglio, smerigliatura, ecc.) in ambienti piccoli, si dovrà predisporre adeguata aspirazione nella zona di taglio, evitando attrezzi ad alta velocità di taglio. Nel caso che tali condizioni non possano essere soddisfatte, dovranno essere fornite maschere a filtro appropriate.

Sistemi di aspirazione delle polveri. Ove non sia possibile sostituire il materiale di lavoro polveroso, si devono adottare procedimenti lavorativi in apparecchi chiusi ovvero muniti di sistemi di aspirazione e di raccolta delle polveri, atti ad impedirne la dispersione.

L'aspirazione deve essere effettuata, per quanto è possibile, immediatamente vicino al luogo di produzione delle polveri.

Lavorazioni in ambienti piccoli. Qualora risulti necessario eseguire lavorazioni che comportino produzione di polveri (come taglio, smerigliatura, ecc.) in ambienti piccoli, si dovrà predisporre adeguata aspirazione nella zona di taglio, evitando attrezzi ad alta velocità di taglio. Nel caso che tali condizioni non possano essere soddisfatte, dovranno essere fornite maschere a filtro appropriate.

R16. GETTI E SCHIZZI

Viene considerata la possibilità che un lavoratore possa subire danni venendo a contatto con getti o schizzi di materiali freddi o caldi; il rischio deriva dall'uso di sostanze, preparati e materiali la cui lavorazione può dar luogo a tale rischio.

Infatti, nei lavori a freddo e a caldo, eseguiti a mano o con apparecchi, con materiali, sostanze e prodotti che danno luogo a getti e schizzi dannosi per la salute devono essere adottati provvedimenti atti a impedirne la propagazione nell'ambiente di lavoro, circoscrivendo la zona di intervento.

Le lesioni possono riguardare qualsiasi parte del corpo ed essere anche conseguenza della Proiezione di schegge e disturbi visivi durante lavorazioni eseguite direttamente o in postazioni di lavoro limitrofe. Gli automezzi possono anche dare luogo a getti e/o schizzi pericolosi per la salute, sia direttamente ai lavoratori vicini che in postazioni di lavoro limitrofe. Il rischio si può correre in diverse situazioni tra cui durante l'uso della intonacatrice.

Prescrizioni generali da seguire:

Verificare preventivamente e durante il lavoro gli impianti oleodinamici. Precisamente durante la lavorazione, devono essere frequentemente verificati i tubi e gli attacchi degli impianti oleodinamici. Interventi sugli impianti oleodinamici. Qualora fosse necessario intervenire su parti dell'impianto oleodinamico della macchina, bisognerà accertarsi preventivamente che la pressione sia nulla. Gli addetti devono indossare adeguati indumenti di lavoro e utilizzare i DPI necessari.

R17. INALAZIONE E/O INFILTRAZIONI DI GAS E VAPORI

Prescrizioni generali da seguire:

E' necessario il preventivo esame della scheda tossicologica delle sostanze utilizzate per l'adozione delle specifiche misure di sicurezza.

Sostanze tossiche o nocive: recipienti. Le materie prime non in corso di lavorazione, i prodotti ed i rifiuti, che abbiano proprietà tossiche o caustiche, specialmente se sono allo stato liquido o se sono facilmente solubili o volatili, devono essere custoditi in recipienti a tenuta e muniti di buona chiusura.

Tali recipienti devono portare una scritta che ne indichi il contenuto ed avere le indicazioni e i contrassegni richiesti per legge.

Le materie in corso di lavorazione che siano fermentabili o possano essere nocive alla salute o svolgere emanazioni sgradevoli, non devono essere accumulate nei locali di lavoro in quantità superiore a quella strettamente necessaria per la lavorazione.

Gli apparecchi e i recipienti che servono alla lavorazione oppure al trasporto dei materiali putrescibili o suscettibili di dare emanazioni sgradevoli, devono essere lavati frequentemente e, ove occorra, disinfettati.

Visite mediche. I lavoratori esposti a specifici rischi di inalazioni pericolose di sostanze o agenti nocivi (gas, polveri o fumi) devono avere a disposizione idonei mezzi di protezione personale (maschere respiratorie, ecc.), ed essere sottoposti a visita medica periodica.

Nei lavori a freddo o a caldo, eseguiti a mano o con apparecchi, con materiali, sostanze e prodotti che possono dar luogo, da soli o in combinazione, a sviluppo di gas, vapori, nebbie, aerosol e simili, dannosi alla salute, devono essere adottati provvedimenti atti ad impedire che la concentrazione di inquinanti nell'aria superi il valore massimo tollerato indicato nelle norme vigenti. La diminuzione della concentrazione può anche essere ottenuta con mezzi di ventilazione generale o con mezzi di aspirazione localizzata seguita da abbattimento.

In ambienti confinati deve essere effettuato il controllo del tenore di ossigeno, procedendo all'insufflamento di aria pura secondo le necessità riscontrate o utilizzando i DPI adeguati all'agente. Deve comunque essere organizzato il rapido deflusso del personale per i casi di emergenza.

Qualora sia accertata o sia da temere la presenza o la possibilità di produzione di gas tossici o asfissianti o la irrespirabilità dell'aria ambiente e non sia possibile assicurare una efficace aerazione ed una completa bonifica, gli addetti ai lavori devono essere provvisti di idonei respiratori dotati di sufficiente autonomia.

I lavoratori esposti a specifici rischi di inalazioni pericolose di sostanze o agenti nocivi (gas, polveri o fumi) devono utilizzare i mezzi di protezione personale (maschere respiratorie, ecc.) messi a loro disposizione dal datore di lavoro, e farsi sottoporre a visita medica periodica.

Deve inoltre sempre essere garantito il continuo collegamento con persone all'esterno in grado di intervenire prontamente in casi di emergenza.

R18. DERMATITI, IRRITAZIONI CUTANEE, REAZIONI ALLERGICHE

Viene considerata la possibilità che un lavoratore possa subire un danno in conseguenza alla respirazione e al contatto cutaneo con sostanze, preparati, materiali e pollini stagionali; il rischio maggiore deriva dalla necessità di manipolare sul posto di lavoro sostanze, preparati e materiali in grado di causare un danno alla salute al seguito di contatto cutaneo.

Infatti, tra le sostanze utilizzate in edilizia, alcune sono capaci di azioni allergizzanti (riniti, congiuntiviti, dermatiti allergiche da contatto). I fattori favorevoli all'azione allergizzante sono: brusche variazioni di temperatura, azioni disidratante e lipolitica dei solventi e dei leganti, presenza di sostanze vasoattive.

Prescrizioni generali da seguire:

La sorveglianza sanitaria va attivata in presenza di sintomi sospetti, anche in considerazione dei fattori personali di predisposizione a contrarre questi tipi di affezione. In tutti i casi occorre evitare il contatto diretto di parti del corpo con materiali resinosi, polverulenti, liquidi, aerosoli e con prodotti chimici in genere, utilizzando indumenti da lavoro e DPI appropriati (guanti, maschere, occhiali, ecc.).

R19. RISCHIO BIOLOGICO

Una ricerca sul rischio biologico nei luoghi di lavoro indica che le conoscenze su questo rischio sono ancora inadeguate.

Nei nostri spazi vitali scorrazzano dei microrganismi innumerevoli (batteri, virus, muffe, parassiti, ecc.) non visibili ad occhio nudo. Tanti di questi microrganismi non sono pericolosi per l'uomo ma in certe circostanze (determinate temperature e presenza di sostanze nutritive) questi organismi si possono sviluppare enormemente in brevissimo tempo e provocare problemi di salute.

Sporcizia e spazzatura, ma anche residui di alimenti possono formare un terreno fertile ottimale per questi microrganismi. Ma il procedimento di valutazione del rischio biologico è seriamente compromesso dal fatto che non esistono metodi comunemente accettati per la valutazione dell'esposizione ad agenti biologici, né tanto meno, relazioni dose-effetto e valori limite espositivi ben definiti. L'Osservatorio europeo dei rischi (ERO), svolgendo specifiche ricerche sul tema dei rischi emergenti nel campo della salute e sicurezza sul lavoro, ha rilevato che i rischi biologici emergenti risultano strettamente legati a fenomeni di tipo sociale e ambientale. Secondo le statistiche ufficiali sono registrati più spesso i casi dovuti ad infezioni con salmonelle e campobacter.

Prescrizioni generali da seguire:

Prima dell'inizio di eventuali lavori di bonifica di aree, pulizia di fabbricati ecc., deve essere eseguito un preliminare esame dell'ambiente allo scopo di poter ipotizzare la natura dei rischi sanitari potenzialmente presenti.

Gli addetti devono utilizzare indumenti protettivi, gli appropriati DPI e, specificatamente nel caso, guanti e mascherina.

Igiene personale. Dopo aver lavorato in ambienti degradati, aver toccato gli utensili ed oggetti sporchi, rimangono spesso degli agenti patogeni sulle mani, sotto gli orologi, negli indumenti. Lavare accuratamente le mani con del sapone.

R20. AMIANTO

Prescrizioni generali da seguire:

Per le attività edili che possono comportare per i lavoratori una esposizione ad amianto (es. rimozione di manufatti contenenti amianto) devono essere seguite le prescrizioni contenute nel titolo IX capo III "Protezione dai rischi connessi all'esposizione all'amianto" del D.Lgs. 81/2008. Tra le altre: misurazione del livello di concentrazione dell'agente, valutazione del livello di esposizione personale, notifica eventuale all'Organo di Vigilanza, tenuta del registro degli esposti, delimitazione e protezione delle aree a rischio, pulizia e protezione di attrezzature e impianti, sorveglianza sanitaria, informazione/formazione per gli addetti, impiego di idonei DPI, ecc. (vedi anche nelle successive pagine relative ai rischi ambientali indotti ai cantieri)

R21. OLII MINERALI E DERIVATI

Prescrizioni generali da seguire:

Nelle attività che richiedono l'impiego di oli minerali o derivati (es. stesura del disarmante sulle casseforme, attività di manutenzione attrezzature e impianti) devono essere attivate le misure necessarie per impedire il contatto diretto degli stessi con la pelle dell'operatore. Occorre altresì impedire la formazione di aerosol durante le fasi di lavorazione utilizzando attrezzature idonee. Gli addetti devono costantemente indossare indumenti protettivi, utilizzare i DPI ed essere sottoposti a sorveglianza sanitaria.

R22. MORSI E PUNTURE DI ANIMALI

Rischi generati dalla presenza di essenze arboree spontanee, spesso infestanti, nelle zone direttamente a contatto con le aree oggetto di intervento zone oppure nelle immediate vicinanze.

Tali aree si presentano spesso potenzialmente pericolose per la possibile presenza di nidi d'insetti, siringhe, ecc.

In tali aree è talvolta possibile anche la presenza di serpenti con un ovvio rischio da non sottovalutare soprattutto durante le lavorazioni iniziali di preparazione del cantiere, soprattutto nei periodi estivi ed autunnali. Il morso può causare effetti sistemici e locali.

Gli effetti locali includono dolore, edema, lividi e lieve ingrossamento dei linfonodi regionali. Gli effetti sistemici includono ipotensione transitoria precoce con sincope, angioedema, coliche addominali, diarrea e vomito, seguiti da ipotensione persistente o ricorrente, emorragia sistemica spontanea, coagulopatia, sindrome da distress respiratorio dell'adulto ed insufficienza renale acuta.

Gli avvelenamenti fatali sono rari ma il rischio di effetti gravi non deve essere sottostimato.

Punture di vespe, calabroni ed api causano dolore locale e rigonfiamento ma di rado causano tossicità grave diretta, a meno che molte punture non siano inflitte nello stesso tempo. Se la puntura è nella bocca o sulla lingua, un edema marcato può causare distress respiratorio e portare alla morte.

Prescrizioni generali da seguire:

In tali aree a rischio, si devono indossare pantaloni lunghi di tessuto resistente, stivali e guanti anche e soprattutto durante il periodo estivo.

La norma più importante è stare attenti a che cosa si tocca con le mani ed a dove si posano i piedi. Quindi è opportuno evitare di camminare nell'erba molto alta.

Bisogna portare con sé un laccio emostatico e l'occorrente per la disinfezione in caso di emergenza. Occorre sia disponibile una fiala di adrenalina per il trattamento di reazioni anafilattiche ed un broncodilatatore per le reazioni asmatiche.

Le punture di insetti sono di solito trattate con pulizia della zona colpita. I pungiglioni delle api devono essere rimossi al più presto. Le reazioni anafilattiche richiedono trattamento con adrenalina intramuscolare; l'autoiniezione intramuscolare di adrenalina è il miglior trattamento di primo soccorso per i pazienti con ipersensibilità grave. Per le reazioni asmatiche si dovrebbe utilizzare un broncodilatatore per inalazione.

R23. INFEZIONI DA MICRORGANISMI

Sono in genere interessate tutte le attività nelle quali vi sia la presenza di qualsiasi microrganismo, anche se geneticamente modificato, coltura cellulare ed endoparassita umano che potrebbe provocare infezioni, allergie o intossicazioni. Le principali sono quelle svolte in possibili ambienti insalubri quali ad esempio:

- manutenzione di fognature (canali, pozzi e gallerie) ed impianti di depurazione;
- manutenzione del verde;
- attività in ambito cimiteriale;
- manutenzioni in sedi ferroviarie e stradali.

In tutte le attività edili è comunque consigliabile far precedere l'installazione del cantiere da una valutazione ambientale indirizzata anche alla ricerca degli eventuali agenti biologici, seguita, se del caso, da una specifica attività di bonifica.

Prescrizioni generali da seguire:

Prima dell'inizio dei lavori di bonifica deve essere eseguito un esame della zona e devono essere assunte informazioni per accertare la natura e l'entità dei rischi presenti nell'ambiente e l'esistenza di eventuali malattie endemiche.

Sulla base dei dati particolari rilevati e di quelli generali per lavori di bonifica, deve essere approntato un programma tecnico-sanitario con la determinazione delle misure da adottare (eventuale bonifica del sito, ...) in ordine di priorità per la sicurezza e l'igiene degli addetti nei posti di lavoro e nelle installazioni igienico assistenziali, da divulgare nell'ambito delle attività di informazione e formazione.

Il personale, a qualunque titolo presente, deve essere adeguatamente informato e formato sulla modalità di corretta esecuzione del lavoro e sulle attività di prevenzione da porre in essere.

Quando si fa uso di mezzi chimici per l'eliminazione di insetti o altro, si devono seguire le indicazioni dei produttori. L'applicazione deve essere effettuata solamente da persone ben istruite e protette. La zona trattata deve essere segnalata con le indicazioni di pericolo e di divieto di accesso fino alla scadenza del pericolo di tempo indicato.

Gli addetti devono essere sottoposti a sorveglianza sanitaria e devono utilizzare indumenti protettivi e DPI appropriati (guanti, stivali, maschere per la protezione delle vie respiratorie). E' fatto assoluto divieto di fumare, mangiare o bere sul posto di lavoro.

Dopo l'attività tutti gli esposti devono seguire una scrupolosa igiene personale che deve comprendere anche il lavaggio delle mani, dei guanti, delle calzature e degli altri indumenti in soluzione disinfettante.

In caso di allergia, intossicazione, infezione da agenti biologici è necessario condurre l'interessato al più vicino ed attrezzato centro di Pronto Soccorso.

Tutti gli addetti sono sottoposti a sorveglianza sanitaria e, previo parere del medico competente, alle eventuali vaccinazioni ritenute necessarie (ad esempio antiepatite ...).

R24. USTIONI

Le ustioni possono essere conseguenti al contatto con organi lavoratori di macchine, attrezzi (saldatrice, cannello a gas, sega, flessibile, saldatrice per polietilene ecc.), o motori, sostanze chimiche aggressive o materiali ad elevata temperatura (ad es. posa in opera di asfalti e manti bituminosi, calce in spegnimento, ecc.).

Prescrizioni generali da seguire:

Prima di iniziare una lavorazione si deve sempre controllare che le feritoie di raffreddamento, presenti sull'involucro esterno di un utensile, siano pulite e libere da qualsivoglia ostruzione

Raffreddamento di macchine e materiali. Durante la lavorazione, ed al suo termine, si deve evitare, in ogni caso, di toccare a mani nude gli organi lavoratori di utensili o macchinari e i materiali lavorati, in quanto surriscaldati.

Usare sempre i prescritti DPI.

R25. DISTURBI ALLA VISTA (PROIEZIONE DI SCHEGGE E DISTURBI VISIVI)

Nei lavori edili sono possibili danni agli occhi per Proiezione di schegge e disturbi visivi, scintille o trucioli, aria compressa o urti accidentali. (danni meccanici). Inoltre danni agli occhi per irradiazione ultravioletta, luce intensa (danni ottici) e a causa di liquidi caldi, corpi estranei caldi (ustioni).

Prescrizioni generali da seguire:

Se si dovessero maneggiare prodotti chimici, prestare la massima attenzione generale ai simboli riportati sulle confezioni, non respirare i vapori ed evitare il contatto con la pelle, occhi (effetto irritante) ed indumenti.

Massima attenzione ogni volta che si transita o si lavora nelle vicinanze di macchine o attrezzature con organi meccanici in movimento per la sagomatura di materiali (flessibile, sega circolare, scalpelli, martelli demolitori, ecc.) o durante le fasi di demolizione o esecuzione di tracce nei muri, ecc.) per possibilità di lesioni da schegge volanti di vari materiali. Non manomettere le protezioni degli organi in movimento.

Eseguire periodicamente la manutenzione sulle macchine o attrezzature (ingrassaggio, sostituzione parti danneggiate, sostituzione dischi consumati, affilatura delle parti taglienti, ecc.).

Sostituzione denti benne. Durante la sostituzione dei denti delle benne, il lavoratore deve sempre indossare occhiali protettivi, al fine di evitare che le schegge, proiettate dai colpi di martello necessari per la sostituzione dei denti stessi, possano ledere gli occhi di colui che è impegnato nell'operazione. Nessun altro lavoratore deve trovarsi nelle immediate vicinanze.

Gli addetti all'uso della saldatrice elettrica ad arco voltaico, dovranno essere dotati ed utilizzare occhiali o schermi di tipo inattinico. Il colore e la composizione delle lenti (stratificate) di tali protezioni, deve essere capace di filtrare i raggi UV (ultravioletti) e IR (infrarossi) capaci di portare lesioni alla cornea, al cristallino e in alcuni casi anche alla retina.

R26. POSSIBILE RIMBALZO

Nei lavori edili sono possibili danni conseguenti al rimbalzo di particolari attrezzature da lavoro durante l'utilizzazione delle stesse. Con l'uso di questi attrezzi (lama tagliaerba, chiodatrice elettrica, sega circolare) esiste il rischio di rimbalzo quando l'attrezzo urta un ostacolo fisso. L'apparecchiatura viene spinta indietro in direzione opposta alla rotazione dell'attrezzo.

Il rimbalzo dell'attrezzatura costituisce un rischio specifico inaspettato e improvviso che può coinvolgere anche persone non direttamente impegnate nell'utilizzo dell'attrezzo.

Prescrizioni generali da seguire:

Fornire agli addetti all'uso di tali apparecchiature, occhiali con schermi laterali per evitare le proiezioni di materiali o liquidi di rimbalzo o comunque di provenienza laterale.

Il DPI dovrà riportare la marcatura CE. Posizioni di lavoro corrette, impugnatura degli attrezzi secondo le disposizioni ricevute e le indicazioni dei libretti di istruzione, ambienti operativi tenuti sgombri da residui di lavorazione e da qualsiasi cosa possa creare intralcio alla corretta esecuzione del lavoro.

Rischi che l'ambiente circostante induce ai cantieri.

L'analisi delle condizioni ambientali in cui si collocherà il cantiere è uno dei passaggi fondamentali per giungere alla progettazione del cantiere stesso. E' così possibile, infatti, individuare i rischi che non derivano dalle attività che si svolgeranno all'interno dei cantieri ma che, per così dire, sono "trasferiti" ai lavoratori ivi presenti.

Le aree di intervento sono tutte comprese all'interno del territorio cittadino.

L'ambiente circostante da analizzare sarà quello costituito dal contesto urbano in cui è situato il singolo immobile e dall'area confinata in cui si svolgono le lavorazioni.

Trattasi spesso di rischi che, da soli, non costituiscono motivo di preoccupazione; tuttavia la loro presenza aggrava i medesimi rischi provenienti dalle attività di cantiere e pertanto di essi si deve tener conto nella valutazione globale dei rischi.

In correlazione alla ubicazione dei fabbricati su cui si eseguiranno i lavori, si segnala la quasi perenne esistenza del rischio dovuto alla presenza del traffico veicolare. Pertanto, occorrerà che l'Impresa, per particolari cantieri a diretto contatto con l'ambiente esterno, predisponga quanto richiesto dal Codice della strada.

Infine, per particolari lavorazioni, sono da considerare i rischi dovuti alla presenza di sottoservizi interferenti. Tale presenza è rischio non trascurabile nemmeno in presenza di planimetrie che ne forniscono l'esatta ubicazione.

Una procedura di scavo, in loro presenza, deve essere sempre accompagnata dalle cautele del caso.

L'individuazione, dunque, di tali sorgenti di rischio, potrà permettere l'introduzione di procedure e/o protezioni finalizzate alla loro minimizzazione.

- Rischio Interferenza con altre aree limitrofe interessate da possibili cantieri

La presenza di altri cantieri pubblici o privati attigui all'area di intervento, può comportare situazioni di criticità riguardanti eventualmente gli accessi, interferenze di vario genere preventivamente imprevedibili, il rischio di caduta di materiali dall'alto (qualora nascessero problemi di interferenza tra eventuali gru presenti), problemi legati alla rumorosità (per l'amplificazione delle emissioni sonore), la presenza di emissioni inquinanti con relativo peggioramento delle condizioni di respirabilità del cantiere o l'aggravamento dei rischi del flusso veicolare presente sulla viabilità ordinaria contigua al cantiere (con l'amplificazione del rischio di incidenti e/o investimenti).

Alla data di stesura del presente piano di sicurezza, non esiste nessun cantiere edile limitrofo in tutte le zone di possibile intervento.

Prescrizioni generali da seguire:

* Nel caso in cui uno o più cantieri, a priori non previsti, insistano su aree limitrofe, andranno intraprese le opportune azioni di coordinamento. Il CSE provvederà, a mezzo di apposita/e riunione/i di coordinamento, a definire i provvedimenti da adottare, eventualmente agendo sullo sfasamento dei percorsi da compiere per raggiungere i rispettivi cantieri, sulla opportuna segnaletica e sulla eventuale regolamentazione del traffico nelle vie di accesso.

* Andrà predisposto un coordinamento tra i manovratori di eventuali gru presenti in loco (rischio caduta materiale dall'alto).

* Andranno introdotte macchine a limitata emissione sonora e previsto un piano di lavorazione tale da non sovrapporre le lavorazioni più rumorose tra i due cantieri (rischio esposizione al rumore).

* Dovrà essere posizionata, nel caso di cantieri a diretto contatto con la pubblica viabilità, opportuna segnaletica agli accessi del cantiere e utilizzati eventualmente movieri per favorire l'immissione nella viabilità ordinaria degli automezzi provenienti dal cantiere (rischio investimento).

Eventuali difformità e/o integrazioni da quanto previsto da parte delle Imprese partecipanti dovranno essere presentate al CSE attraverso il POS.

- Rischio di urto e investimento da traffico veicolare

Trattasi di rischi potenziali dovuti al traffico veicolare, cui sono soggetti i lavoratori dei cantieri di manutenzione straordinaria dei fabbricati nell'eventualità che le opere interessino porzioni di sedi stradali (ad es. interventi su condotte fognarie) o per l'esistenza di altri cantieri (di cui alla voce precedente). Il rischio traffico può infine interessare anche cantieri presenti nei cortili interni dei fabbricati patrimoniali.

Prescrizioni generali da seguire:

- * Dovrà essere posizionata opportuna segnaletica agli accessi del cantiere e utilizzati movieri per favorire l'immissione nella viabilità ordinaria delle auto e degli automezzi provenienti dal cantiere.
 - * Visibilità dei lavoratori. Coloro che operano in prossimità della delimitazione di un cantiere o che comunque sono esposti al traffico veicolare nello svolgimento della loro attività lavorativa, devono essere visibili anche di giorno mediante indumenti di lavoro fluorescenti e rifrangenti. Tutti gli indumenti devono essere realizzati con tessuto di base fluorescente di colore arancio o giallo o rosso con dotazione di fasce rifrangenti di colore bianco argento. In caso di interventi di breve durata può essere utilizzata una bretella realizzata con materiale sia fluorescente che rifrangente di colore arancio.
 - * Predisporre l'opportuna organizzazione dei cantieri all'interno dei cortili e spazi aperti patrimoniali.
- Eventuali difformità e/o integrazioni da quanto previsto da parte delle Imprese partecipanti dovranno essere presentate al CSE attraverso il POS.*

- Rischio amianto

Nelle sedi oggetto d'intervento, dall'esame del "Catasto amianto degli immobili comunali", non risulta esserci presenza di amianto.

Sono comunque di seguito riportate le procedure operative da attuare nel caso in cui ci fosse rinvenimento di amianto durante i lavori. Tali procedure sono estratte dalla Comunicazione di Servizio 1/98 del 27.01.98 n°77 del Servizio Centrale Tecnico del Comune di Torino relativa al programma di controllo degli edifici con presenza di manufatti contenenti amianto, secondo i disposti del D.lgs 277/91 e D.M. 06.09.1994 a cui, tra le altre normative, dovranno attenersi le Imprese appaltatrici della manutenzione straordinaria.

Le operazioni descritte dovranno tassativamente essere eseguite da personale proprio dell'impresa specificatamente formato per il rischio amianto (copertura assicurativa INAIL, sorveglianza sanitaria, ecc.) o da impresa subappaltatrice autorizzata in possesso dai requisiti previsti dalla normativa in materia.

Nelle Parte Quarta riguardante specifici immobili, nel caso questo materiale sia presente, verrà riportata la relativa valutazione del rischio.

Prescrizioni generali da seguire:

- * Qualsiasi intervento di rimozione, demolizione, incapsulamento, trasporto e smaltimento di amianto, in qualsiasi forma o dimensione, deve essere preceduto da una notifica alla ASL competente, con la quale ci si dovrà relazionare, ai sensi di legge, sulle varie fasi di lavoro e sulle misure di prevenzione a tutela della sicurezza degli operatori e delle persone non addette ai lavori. Eseguire un intervento di rimozione e smaltimento di materiale nocivo senza le relative autorizzazioni, comporta una violazione alle norme con relative sanzioni, civili e penali.
- * Il ritrovamento improvviso di fibre di amianto, comporterà l'immediata sospensione delle operazioni di cantiere e l'informazione al committente/responsabile dei lavori e al coordinatore della sicurezza in fase di esecuzione, dopo aver provveduto a ricoprire la parte interessata con dei teli di polietilene in modo tale da limitare il più possibile l'eventuale diffusione di fibre.
- Il Committente/responsabile dei lavori dovrà far eseguire, da ditta abilitata, un campionamento e, qualora le analisi confermino la presenza di amianto, dovrà incaricare della bonifica una ditta iscritta nell'apposito albo nazionale, avente a disposizione personale con provata esperienza e formazione specifica.

Prescrizioni esecutive di base e istruzioni operative specifiche per tipologie di intervento:

– Interventi che comportano contatto diretto con l'amianto (procedura operativa di tipo A)

Si inquadrano in questa categoria gli interventi manutentivi che si svolgono all'interno degli edifici caratterizzati dalla presenza di amianto, ma in zone nelle quali l'indagine non abbia riscontrato tale

presenza. Per tali interventi si può ritenere che i materiali contenenti amianto non possano essere interessati neppure accidentalmente e non costituiscano, pertanto, rischio per gli addetti.

Viene fornita al personale la sola **procedura informativa** volta ad impedire che gli addetti possano essere posti involontariamente a contatto di materiali contenenti amianto.

L'informazione preventiva generale viene fornita attraverso l'allegato documento informativo contenente i seguenti temi:

- A - Indicazioni sulle aree/zone/manufatti caratterizzati dalla presenza di amianto, sulla tipologia del materiale, la sua consistenza e stato di protezione superficiale; viene altresì fornito l'esito della valutazione del rischio amianto nell'edificio.
- B - Indicazioni precise circa la posizione dei punti di intervento ed i percorsi che dovranno essere seguiti per raggiungerli.
- C - Divieto di accedere a locali o zone con materiali contenenti amianto; qualora durante il corso dell'intervento si manifestasse la necessità di estendere l'attività manutentiva ad altri locali contenenti amianto, l'impresa dovrà subito contattare il Coordinatore in fase di esecuzione. Si provvederà, sentito il Coordinatore Manutentivo di Zona, ad attivare la procedura di tipo B.

Procedura per la gestione dell' emergenza dovuta al possibile danneggiamento di materiali contenenti amianto:

1 - A seguito del verificarsi del danneggiamento l'addetto provvede a chiudere le finestre e le porte del locale per ridurre il movimento dell'aria; coprire gli eventuali frammenti caduti con teli di politene, plastica, stracci; evitare la creazione di polvere; avvisare tempestivamente il C.A.E.; attendere la chiusura del locale impedendo l'accesso.

2 - Il CAE, avvisato dall'addetto, provvede a chiudere a chiave il locale apponendovi l'apposito cartello di divieto di accesso a causa di lavori su manufatti in amianto. Qualora il locale interessi parti comuni come i corridoi, si renderà necessario isolare le due sezioni di corridoio precedente e successiva al punto danneggiato, con teli di politene a tutta altezza, ovvero fissati con nastro adesivo a pavimento e soffitto; in questo caso verrà evacuata temporaneamente la parte di edificio interessata; avvisare urgentemente il tecnico CMZ;

informare gli occupanti dell'edificio circa le cautele da prendere.

3 - Il CMZ richiede l'intervento della ditta specializzata in rimozione di materiali contenenti amianto, a cui viene consegnata una copia del foglio informativo generale, per la conoscenza delle caratteristiche generali dell'edificio e particolari dettagli verbali circa la localizzazione e le cause del danneggiamento del materiale contenente amianto.

4 - La ditta specializzata provvede alla rimozione dei frammenti caduti, al ripristino dello stato superficiale del materiale, alla pulizia ad umido del locale interessato.

Tali attività sono svolte con le seguenti misure di sicurezza:

- * uso di dispositivi di protezione delle vie respiratorie;
- * utilizzo di tute intere a perdere;
- * smaltimento dei residui (compresi tute e filtri) come materiale contenente amianto secondo le indicazioni della normativa in materia.

A seguito degli interventi di ripristino di emergenza, il CMZ provvederà a verificare la salubrità del locale, attraverso un collaudo costituito da un'ispezione visiva volta a stabilire la presenza di eventuali detriti o polveri residue e da un monitoraggio strumentale in microscopia ottica a contrasto di fase.

Qualora, in corso di esecuzione, si dovesse accertare che, a causa di elementi sopravvenuti e non in precedenza individuabili, l'intervento interessi una zona superiore a quella definita come "zona limitata", sarà cura del CMZ provvedere alla sospensione dei lavori in attesa della realizzazione degli adempimenti di legge. Salvi, ovviamente, i provvedimenti necessari affinché l'interruzione dell'intervento manutentivo non comporti situazioni di rischio di esposizione all'amianto.

– Interventi che possono interessare accidentalmente materiali contenenti amianto (procedura operativa di tipo B)

Si inquadrano in questa categoria gli interventi manutentivi che si svolgono all'interno di edifici caratterizzati dalla presenza di materiali contenenti amianto e che prevedono, quale elemento di rischio potenziale, il possibile danneggiamento accidentale ed involontario delle matrici tale da determinare un rilascio locale di fibre.

Poichè l'elemento di rischio viene innescato solo allo scatenarsi di una causa non prevedibile a priori, si definisce quale misura preventiva principale l'**informazione** agli addetti e quale misura organizzativa per la gestione dell'emergenza, costituita dall'eventuale danneggiamento accidentale dei materiali contenenti amianto, una **procedura** che consenta agli addetti ed agli occupanti dell'edificio di non risultare esposti a fibre aerodisperse.

L'informazione preventiva generale viene fornita attraverso l'allegato documento informativo contenente i seguenti temi:

- A - Indicazioni sulle aree/zone/manufatti caratterizzati dalla presenza di amianto, sulla tipologia del materiale, la sua consistenza e stato di protezione superficiale; viene altresì fornito l'esito della valutazione del rischio amianto nell'edificio.
- B - Indicazioni precise circa la posizione dei punti di intervento.
- C - Cautele da adottare per evitare ogni possibile danneggiamento dei materiali contenenti amianto sia durante l'intervento, sia durante il percorso di accesso alla zona di intervento (es.: adottare ripari sulla parte contenente amianto prossima alla zona in cui si opera ; durante il trasporto di mezzi provvisori di notevole lunghezza come tubi, assi, ecc. attraverso zone contenenti amianto proteggerne le estremità a spigoli vivi).
- D - Obbligo di segnalare qualsiasi anomalia, peggioramento, necessità manutentiva individuata nelle zone caratterizzate dalla presenza di amianto; tali anomalie dovranno essere tempestivamente segnalate al Coordinatore Amministrativo (C.A.E.) il quale provvederà ad attivare l'ispezione visiva di controllo.
- E - A scopo precauzionale il locale oggetto di intervento manutentivo viene chiuso all'accesso fino a che l'intervento non è terminato; l'addetto installa pertanto all'esterno del locale un cartello indicante il divieto di accesso.

Procedura per la gestione dell'emergenza dovuta al possibile danneggiamento di materiali contenenti amianto:

1. A seguito del verificarsi del danneggiamento l'addetto provvede a chiudere le finestre e le porte del locale per ridurre il movimento dell'aria; coprire gli eventuali frammenti caduti con teli di politene, plastica, stracci; evitare la creazione di polvere; avvisare tempestivamente il C.A.E.; attendere la chiusura del locale impedendo l'accesso:
2. Il CAE, avvisato dall'addetto, provvede a chiudere a chiave il locale apponendovi l'apposito cartello di divieto di accesso a causa di lavori su manufatti in amianto. Qualora il locale interessi parti comuni come i corridoi, si renderà necessario isolare le due sezioni di corridoio precedente e successiva al punto danneggiato, con teli di politene a tutta altezza, ovvero fissati con nastro adesivo a pavimento e soffitto; in questo caso verrà evacuata temporaneamente la parte di edificio interessata; avvisare urgentemente il tecnico CMZ; informare gli occupanti dell'edificio circa le cautele da prendere.
3. Il CMZ richiede l'intervento della ditta specializzata in rimozione di materiali contenenti amianto, a cui viene consegnata una copia del foglio informativo generale, per la conoscenza delle caratteristiche generali dell'edificio e particolari dettagli verbali circa la localizzazione e le cause del danneggiamento del materiale contenente amianto.
4. La ditta specializzata provvede alla rimozione dei frammenti caduti, al ripristino dello stato superficiale del materiale, alla pulizia ad umido del locale interessato. Tali attività sono svolte con le seguenti misure di sicurezza:
 - uso di dispositivi di protezione delle vie respiratorie;
 - tute intere a perdere;
 - smaltimento dei residui (compresi tute e filtri) come materiale contenente amianto.

Le imprese di cui al precedente punto 4 vengono pertanto prescelte in funzione della documentazione da presentare prima della stipulazione del contratto di manutenzione da cui si evince l'avvenuta informazione e formazione degli addetti circa il rischio amianto; le cautele da osservare durante la manipolazione di materiali contenenti amianto; l'esistenza di sorveglianza sanitaria periodica; l'adempimento agli obblighi assicurativi (INAIL); la disponibilità di attrezzature idonee a tali interventi di

urgenza, sia in termini qualitativi che quantitativi; il nominativo dello smaltitore da utilizzare, con indicazione degli estremi di autorizzazione.

A seguito degli interventi di ripristino di emergenza il CMZ provvederà a verificare la salubrità del locale, attraverso un collaudo costituito da un'ispezione visiva volta a stabilire la presenza di eventuali detriti o polveri residue e da un monitoraggio strumentale in microscopia ottica a contrasto di fase.

Il risultato del collaudo viene verbalizzato ed inserito nella documentazione allegata al programma di controllo dell'edificio a cura del CAE.

Qualora, in corso di esecuzione, si dovesse accertare che, a causa di elementi sopravvenuti e non in precedenza individuabili, l'intervento interessi una zona superiore a quella definita come "zona limitata", sarà cura del CMZ provvedere alla sospensione dei lavori in attesa della realizzazione degli adempimenti di legge. Salvi, ovviamente, i provvedimenti necessari affinché l'interruzione dell'intervento manutentivo non comporti situazioni di rischio di esposizione all'amianto.

Qualora, in corso di esecuzione, si dovesse accertare che, a causa di elementi sopravvenuti e non in precedenza individuabili, l'intervento interessi una zona superiore a quella definita come "zona limitata", sarà cura del CMZ provvedere alla sospensione dei lavori in attesa della realizzazione degli adempimenti di legge. Salvi, ovviamente, i provvedimenti necessari affinché l'interruzione dell'intervento manutentivo non comporti situazioni di rischio di esposizione all'amianto.

– *Interventi che interessano intenzionalmente zone limitate (inferiore a 15 mq) con materiali contenenti amianto (procedura operativa di tipo C)*

Si inquadrano in questa categoria gli interventi manutentivi che si svolgono all'interno di edifici caratterizzati dalla presenza di materiali contenenti amianto e che prevedono, quale elemento di rischio, il danneggiamento volontario di limitate parti di manufatti contenenti amianto tale da determinare un rilascio locale di fibre.

:

– *Fissaggio della segnaletica e dei dispositivi di sicurezza, attrezzature da lavoro.*

Le pareti contenenti materiali sospetti non potranno essere forate o alterate superficialmente, neppure per appendervi attrezzature quali gli appendiabiti, i cartelli segnaletici di sicurezza o gli estintori.

– *Ripristino di porzioni di superfici murali danneggiate.*

Le parti di superfici murarie degradate, per la presenza di fori, lesioni superficiali o di efflorescenze dovute ad umidità, verranno risanate procedendo a sigillare con stucco inertizzante tutti i fori esistenti, a rinforzare eventualmente le parti più degradate con garza di fibra di vetro o nastri di tessuto che, aderendo alla parete danneggiata, fungano da armatura di supporto per lo stucco.

L'operazione verrà eseguita da personale specificatamente formato, con le seguenti cautele procedurali: - chiusura del locale interessato ed installazione di segnaletica esterna con divieto di accesso ai non addetti ai lavori; - esecuzione dell'operazione in condizione di finestre chiuse; - utilizzo di D.P.I. per le vie respiratorie e di tute a perdere; - utilizzo di utensili a ridotta velocità di rotazione, preferibilmente dotati di aspirazione incorporata; - pulizia finale per aspirazione della zona di intervento ed a umido per il pavimento (i filtri ed il materiale di pulizia verranno smaltiti come materiale contenente amianto); - a seguito dell'intervento, tempo di attesa minimo di almeno 12 ore, allo scopo di consentire la eventuale completa polimerizzazione del prodotto utilizzato.

– *Rimozione di piastrelle in vinil – amianto.*

Le attività manutentive che comportano la rimozione di piastrelle con materiali contenenti amianto, quali ad esempio gli interventi su impianti incassati, la sostituzione di piastrelle danneggiate, la sostituzione di soglie di ingresso o giunti di pavimentazione ecc., dovranno essere eseguiti adottando le seguenti cautele procedurali: - segregazione del locale attuata con installazione di cartelli di divieto di accesso all'esterno e chiusura del locale (o dei locali qualora il componente su cui si deve intervenire interessi più locali) e delle finestre, per tutta la durata dei lavori: - stesura di teli di polietilene sul pavimento posto nelle vicinanze delle piastrelle da rimuovere; nel caso di piastrelle poste vicino alle pareti queste ultime dovranno essere rivestite con teli di polietilene per un'altezza di almeno 1 metro; i teli dovranno essere raccolti al termine dei lavori e smaltiti come materiali contenenti amianto; - installazione di sistema di captazione con la bocca posta in prossimità della zona di intervento (velocità di captazione compresa tra i 15 ed i 20 m/s, collegato ad un elemento filtrante ad alta efficienza (filtro assoluto HEPA con efficienza non inferiore a 99.97 %), allo scopo di impedire la dispersione di fibre in atmosfera; i filtri dovranno

essere conservati e smaltiti come materiale contenente amianto; - rimozione delle piastrelle per mezzo di attrezzi manuali o, in caso di attrezzi meccanici di perforazione, utilizzo di ridotte velocità di rotazione (massimo 300 giri/s); - impiego di operatori specificatamente formati, muniti dei dispositivi di protezione individuale (semimaschera con filtro antipolvere, o facciale filtrante, per le vie respiratorie con fattore di protezione pari a P3 alta efficienza, con un fattore di protezione operativo pari almeno a 25 che tiene dunque conto delle reali condizioni di utilizzo del respiratore sul posto di lavoro; la maschera (corrispondente ad un fattore nominale di protezione di 50), se non del tipo monouso, sarà pulita ad umido prima che l'operatore abbandoni la zona di lavoro; indumenti protettivi a perdere, ovvero tute intere chiuse ai polsi e alle caviglie, preferibilmente con cappuccio; a fine lavoro, dopo aver raccolto i teli di ricoprimento del pavimento e delle pareti, si procederà alla pulizia delle tute, prima con aspirazione diretta e poi con stracci umidi; successivamente queste verranno poste entro sacchetti di plastica chiusi con doppio legaccio, da smaltire come rifiuto contenente amianto;

- pulizia finale di tutto il pavimento del locale, eseguita prima con aspirazione delle eventuali polveri e poi con stracci ad umido.

– Sostituzione di tratti di tubazioni in cemento-amianto.

Pur non potendo ritenersi vietata l'utilizzazione di tubature in cemento-amianto, l'Amministrazione Comunale intende programmare la progressiva eliminazione delle anzidette tubazioni, via via che lo stato di manutenzione delle stesse e le circostanze legate ai vari interventi diano l'occasione per tale dismissione, secondo quanto richiesto dal comma 6 dell'allegato 3 del DM 14/05/96.

Pertanto, nel caso che all'atto di interventi manutentivi di tipo B si rilevi la presenza di tubazioni di cemento-amianto, si dovrà procedere adottando le seguenti cautele procedurali:

- l'impresa che cura l'intervento manutentivo ordinario dovrà interrompere i lavori, chiudere il tratto di impianto interessato ed avvisare tempestivamente il CTZ, nonché il CAE e il CSE ;
- il CAE dovrà procedere a far isolare il locale in cui è stata rinvenuta la presenza di una tubazione realizzata con materiali contenenti amianto; - la rimozione del tratto di tubazione dovrà essere eseguita da personale specificatamente formato, avendo cura di rispettare i seguenti requisiti minimi di sicurezza : chiusura del locale all'accesso e segnalazione esterna di intervento di rimozione in corso; rivestimento delle pareti e del pavimento del locale con fogli di polietilene; installazione di sistema di captazione con la bocca posta in prossimità della zona di intervento, collegato ad un elemento filtrante ad alta efficienza (filtro assoluto HEPA con efficienza non inferiore a 99.97 %), allo scopo di impedire la dispersione di fibre in atmosfera, i filtri dovranno essere conservati e smaltiti come materiale contenente amianto, secondo la procedura più avanti indicata; imbibizione penetrante del tratto di tubazione da rimuovere; taglio e rimozione del tratto di tubazione danneggiata; raccolta dei frammenti in un sacchetto sigillato con doppio legaccio; smaltimento del sacchetto contenente i frammenti come materiali contenenti amianto; sostituzione della tubazione e dei raccordi terminali; ripristino della struttura della parete; pulizia per aspirazione dei teli; raccolta dei teli e loro smaltimento come materiale contenente amianto; pulizia ad umido del pavimento.

Nel caso di interventi di tipo C, la procedura resta sostanzialmente la stessa; viene meno la prima fase in quanto la presenza di amianto è, in questo caso, nota a priori e pertanto l'impresa esecutrice è già dotata dei requisiti necessari per fronteggiare il caso ed applicare la procedura.

I lavoratori addetti alla sostituzione del tubo saranno equipaggiati con dispositivi di protezione delle vie respiratorie di tipo P3.

Se il tratto di tubazione da rimuovere è piccolo, si ritiene più cautelativo intervenire con la tecnica del "glove-bag", gli interventi dovranno in questo caso applicare le seguenti cautele procedurali: - nel glove-bag dovranno essere introdotti, attorno al componente da rimuovere (tubo, valvola, gomito ecc...), prima della sigillatura a tenuta stagna, tutti gli attrezzi necessari, l'ugello per l'imbibizione dei materiali da rimuovere ed una bocca aspirante collegata ad un aspiratore, dotato di filtro ad alta efficienza, per la messa in depressione della cella di lavoro così realizzata; - gli addetti alla rimozione delle tubazioni dovranno indossare indumenti protettivi a perdere e mezzi di protezione delle vie respiratorie costituiti da semimaschera con filtro tipo P3 (alta efficienza), ovvero dotati di fattore di protezione nominale pari a 50, corrispondente ad un rapporto tra le concentrazioni dell'inquinante nell'atmosfera ambiente e nell'aria inspirata dall'operatore pari a 50; - la zona di intervento deve essere circoscritta e confinata con teli di polietilene sigillati in corrispondenza delle aperture e ricoprendo il pavimento ed eventuali arredi; durante

l'intervento dovrà essere interdetto con segnali di divieto di accesso ai non addetti ai lavori; - la procedura di sostituzione deve seguire le fasi:

di imbibizione del componente;

realizzazione e sigillatura della cella glove-bag;

rimozione del tratto di tubazione;

aspirazione del tratto di tubazione prossimo al filtro, con invio della polvere estratta ad aspiratore dotato di filtro assoluto;

aspirazione e riduzione del volume interno della cella per mezzo di strozzatura;

apertura parziale della cella per l'estrazione degli attrezzi. Questa operazione deve essere eseguita con spruzzatura continua e gli attrezzi, una volta estratti, devono essere puliti sempre ad umido (i materiali di pulizia verranno poi avviati a smaltimento come materiali contenenti amianto);

avviamento a smaltimento della cella contenente il materiale rimosso;

rimozione dei teli di confinamento e smaltimento come rifiuti contenenti amianto.

Nel caso di sostituzione programmata ed estesa della tubazione, i lavori dovranno essere programmati ed eseguiti durante un periodo di minor afflusso di persone nell'edificio e previa presentazione del piano di lavoro all'organo di vigilanza.

– Requisiti e formazione del personale da impiegare per interventi che intenzionalmente interessano materiali contenenti amianto.

Il personale da adibire ad attività manutentive che intenzionalmente interessano materiali contenenti amianto dovrà possedere le seguenti caratteristiche:

possesso di idoneità sanitaria, periodicamente verificata da Medico Competente;

attestato di informazione sul rischio e formazione sulle procedure di prevenzione e protezione;

conoscenza circa l'uso dei dispositivi di protezione individuale;

conoscenza delle procedure contenute nel presente programma di controllo;

conoscenza della struttura operativa incaricata dell'attuazione del presente programma di controllo;

conoscenza delle regole tecniche di manipolazione dei materiali contenenti amianto e del loro smaltimento contenute nelle norme esistenti in materia;

conoscenza circa l'ubicazione dei materiali contenenti amianto nell'edificio.

Pertanto le imprese adibite alla Manutenzione Straordinaria dovranno presentare, preliminarmente all'avvio dell'attività, l'elenco del personale specificatamente formato per interventi su materiali contenenti amianto, nonché elenco delle attrezzature e dei dispositivi di protezione individuale in dotazione, comprendenti almeno:

attrezzatura per la pulizia ad aspirazione;

attrezzatura per pulizia ad umido;

attrezzatura per la filtrazione (in assoluto) di aria e per liquidi risultanti da attività di lavaggio;

autorizzazione al trasporto di materiali contenenti amianto;

elenco utensili a bassa velocità di rotazione e con aspirazione incorporata;

dispositivi per la spruzzatura di tipo air-less.

– Criteri generali per la gestione degli interventi che, per cause improvvise e non preventivabili, si dovessero estendere oltre i 15 mq.

Qualora, in corso di esecuzione, si dovesse accertare che, a causa di elementi sopravvenuti e non in precedenza individuabili, l'intervento interessi una zona superiore a quella definita come "zona limitata" (15 mq), sarà cura del CMZ provvedere alla sospensione dei lavori in attesa della realizzazione degli adempimenti di legge. Salvi, ovviamente, i provvedimenti necessari affinché l'interruzione dell'intervento manutentivo non comporti situazioni di rischio di esposizione all'amianto.

Nel caso in cui durante le attività si produca un danneggiamento accidentale di materiali contenenti amianto ubicati in locali non interessati dall'intervento previsto dalla procedura di tipo c), viene attivata la seguente procedura di emergenza:

1- A seguito del verificarsi del danneggiamento l'addetto provvede a:

- chiudere le finestre e le porte del locale per ridurre il movimento dell'aria;
- coprire gli eventuali frammenti caduti con teli di polietilene, plastica, stracci;
- evitare la creazione di polvere;
- avvisare tempestivamente il C.A.E.;
- attendere la chiusura del locale impedendo l'accesso:

- 2 - Il CAE, avvisato dall'addetto, provvede a:
- chiudere a chiave il locale apponendovi l'apposito cartello di divieto di accesso a causa di lavori su manufatti in amianto. Qualora il locale interessi parti comuni come i corridoi, si renderà necessario isolare le due sezioni di corridoio precedente e successiva al punto danneggiato, con teli di polietilene a tutta altezza, ovvero fissati con nastro adesivo a pavimento e soffitto; in questo caso verrà evacuata temporaneamente la parte di edificio interessata;
 - avvisare urgentemente il tecnico CMZ;
 - informare gli occupanti dell'edificio circa le cautele da prendere.
- 3 - Il CMZ richiede l'intervento della ditta specializzata in rimozione di materiali contenenti amianto, a cui viene consegnata una copia del foglio informativo generale, per la conoscenza delle caratteristiche generali dell'edificio e particolari dettagli verbali circa la localizzazione e le cause del danneggiamento del materiale contenente amianto.
- 4 - La ditta specializzata provvede alla rimozione dei frammenti caduti, al ripristino dello stato superficiale del materiale, alla pulizia ad umido del locale interessato. Tali attività sono svolte con le seguenti misure di sicurezza:
- uso di dispositivi di protezione delle vie respiratorie;
 - tute intere a perdere;
 - smaltimento dei residui (compresi tute e filtri) come materiale contenente amianto.

Le imprese di cui al precedente punto 4 vengono pertanto prescelte in funzione della documentazione da presentare prima della stipulazione del contratto di manutenzione da cui si evince l'avvenuta informazione e formazione degli addetti circa il rischio amianto; le cautele da osservare durante la manipolazione di materiali contenenti amianto; l'esistenza di sorveglianza sanitaria periodica; l'adempimento agli obblighi assicurativi (INAIL); la disponibilità di attrezzature idonee a tali interventi di urgenza, sia in termini qualitativi che quantitativi; il nominativo dello smaltitore da utilizzare, con indicazione degli estremi di autorizzazione.

A seguito degli interventi di ripristino di emergenza il CMZ provvederà a verificare la salubrità del locale, attraverso un collaudo costituito da un'ispezione visiva volta a stabilire la presenza di eventuali detriti o polveri residue e da un monitoraggio strumentale in microscopia ottica a contrasto di fase.

- Rischio di contatto con linee elettriche interrate

Nell'eventualità che le opere interessino porzioni di sedi stradali, esiste la possibilità che durante lavori soprattutto di scavo (per ricerche guasti e successive riparazioni) possano incontrarsi linee elettriche interrate.

Prescrizioni generali da seguire:

* Preventivamente all'apertura del cantiere e/o prima dell'inizio dei lavori, l'impresa appaltatrice dovrà richiedere alla Società IRIDE indicazioni circa le eventuali linee elettriche interrate nell'area di lavoro interessata. Sarà poi data comunicazione agli operatori della presenza di tali linee e le stesse verranno segnalate con mezzi opportuni.

* E' fatto obbligo a tutti gli operatori di procedere con la massima cautela al fine di evitare contatti con impianti non segnalati dall'ente stesso.

* In ogni caso l'Impresa dovrà preventivamente dimostrare di essere in possesso di adeguata assicurazione contro i danni che potessero verificarsi a cose e persone e coperta per interruzioni all'erogazione dei servizi.

Eventuali difformità e/o integrazioni da quanto previsto da parte delle Imprese partecipanti dovranno essere presentate al CSE attraverso il POS.

- Rischio di contatto con condutture gas metano

Nell'eventualità che le opere interessino porzioni di sedi stradali o parti murarie interne agli edifici, (seminterrati) esiste la possibilità che durante i lavori, soprattutto di scavo per ricerche guasti, possano incontrarsi tubazioni delle linee del gas. Tutte le operazioni di scavo andranno costantemente monitorate da un addetto a terra per il controllo visivo dell'area di scavo.

Prescrizioni generali da seguire:

* Preventivamente all'apertura del cantiere, l'impresa appaltatrice dovrà richiedere all' Ente gestore della linea di gas pubblica, indicazioni circa le eventuali condutture interrate nell'area di lavoro interessata.

Sarà poi data comunicazione agli operatori della presenza di tali linee e le stesse verranno segnalate con mezzi opportuni.

* E' fatto obbligo a tutti gli operatori di procedere con la massima cautela al fine di evitare contatti con impianti non segnalati dall'ente stesso.

* Le tubazioni del gas, rese visibili a seguito di scavi o demolizione di porzioni murarie, non devono essere utilizzate come punti di appoggio o di ancoraggio per altre strutture provvisorie; se lo scavo interessa il piano di appoggio del tubo devono essere previste misure per il sostegno temporaneo locale della tubazione.

* È vietato l'uso di fiamme libere, o di attrezzature di lavoro che producano scintille, in prossimità delle tubazioni di gas.

* Le attività lavorative e l'uso dei mezzi meccanici in presenza di gas devono essere immediatamente sospesi; accertata la presenza di gas, l'area deve essere delimitata e presidiata stabilmente, fino all'arrivo dei tecnici dell'Ente gestore del servizio per la riparazione.

Eventuali difformità e/o integrazioni da quanto previsto da parte delle Imprese partecipanti dovranno essere presentate al CSE attraverso il POS.

- Rischio di contatto con rete idrica

Nell'eventualità che le opere interessino porzioni di sedi stradali o parti murarie interne agli edifici, esiste la possibilità che durante gli interventi di ricerca guasti o piccole demolizioni di strutture murarie, possano incontrarsi tubazioni della rete idrica.

Prescrizioni generali da seguire:

* Preventivamente all'apertura del cantiere, l'impresa appaltatrice dovrà richiedere all' Ente gestore della rete idrica (SMAT), indicazioni circa le eventuali condutture interrato nell'area di lavoro interessata. Sarà poi data comunicazione agli operatori della presenza di tali linee e le stesse verranno segnalate con mezzi opportuni.

* E' fatto obbligo a tutti gli operatori di procedere con la massima cautela al fine di evitare contatti con impianti non segnalati dall'ente stesso.

* In ogni caso l'Impresa dovrà preventivamente dimostrare di essere in possesso di adeguata assicurazione contro i danni e per interruzioni dell'erogazione dei servizi che potessero verificarsi.

Eventuali difformità e/o integrazioni da quanto previsto da parte delle Imprese partecipanti dovranno essere presentate al CSE attraverso il POS.

- Rischio di contatto con rete flessibile Telecom

Esiste anche la possibilità che durante gli interventi possano avvenire contatti accidentali e conseguenti danneggiamenti della rete telefonica.

Prescrizioni generali da seguire:

* Per opere tali da potersi prevedere possibili contatti con la rete telefonica, l'impresa appaltatrice dovrà richiedere all' Ente gestore della linea, indicazioni circa la relativa presenza nell'area di lavoro. Sarà poi data comunicazione agli operatori della presenza di tali linee e le stesse verranno segnalate con mezzi opportuni.

* E' fatto obbligo a tutti gli operatori di procedere con la massima cautela al fine di evitare contatti accidentali con parti di linea non segnalate dall'ente stesso.

* In ogni caso l'Impresa dovrà preventivamente dimostrare di essere in possesso di adeguata assicurazione contro i danni e per interruzioni dell'erogazione dei servizi che potessero verificarsi.

Eventuali difformità e/o integrazioni da quanto previsto da parte delle Imprese partecipanti dovranno essere presentate al CSE attraverso il POS.

- Rischio di intrusione in area cantiere di estranei non autorizzati

Prescrizioni generali da seguire:

* Si dovrà porre particolare attenzione al confinamento e mantenimento dell'area di cantiere con un'adeguata recinzione.

E' un rischio comune ai cantieri edili e conseguentemente prevedibile anche per le opere di manutenzione. Per lavori di breve entità, potranno essere previste barriere con regolamentari cavalletti mentre in caso di lavori di una certa durata, dovrà essere prevista una recinzione alta non meno di ml. 2,00 con pannelli metallici, legname, lamiere ecc.

* È fondamentale che durante l'esecuzione delle lavorazioni sia posto sempre in essere la verifica costante del cantiere da parte del Direttore Tecnico del cantiere e l'integrazione della delimitazione se imprevisti di lavorazione lo richiederanno.

* Le aree operative strettamente connesse all'operatività dei mezzi del cantiere (ad es. escavatori, piattaforme elevatrici ecc.) dovranno essere delimitate per il tempo necessario all'esecuzione della fase lavorativa.

Eventuali difformità e/o integrazioni da quanto previsto da parte delle Imprese partecipanti dovranno essere presentate al CSE attraverso il POS.

- Rischio correlato all'accesso di persone per esigenza di controllo e verifica

E' un rischio particolare, derivante da un'interferenza del tutto inevitabile.

Trattasi di persone estranee all'impresa appaltatrice (nonché ad eventuali imprese subappaltatrici e/o lavoratori autonomi) ma comunque interessate alla conduzione dei lavori. Fanno parte di tale categoria tutte le persone che, pur operando a vario titolo nell'ambito del cantiere, non hanno, per funzione, mansione o procedura lavorativa, una presenza costante nel cantiere e non possono conoscere con precisione la localizzazione e la tipologia della lavorazione in corso al momento del loro ingresso (Dirigente del Settore/Responsabile del Procedimento per la Stazione appaltante, Direttore dei lavori, Coordinatore per l'esecuzione, Ispettore di cantiere e Assistente, Collaudatore, personale di altri Enti pubblici ecc.).

Prescrizioni generali da seguire:

* Esigenza di controllo all'ingresso del cantiere e nel periodo di permanenza.

Ne consegue che anche il committente o suoi rappresentanti, il Responsabile del Procedimento, il Direttore dei lavori, il Responsabile dei lavori ed il CSE, dovranno segnalare la propria presenza al direttore di cantiere o al preposto prima di accedervi. Potranno accedere alle aree di lavorazione solo persone preventivamente riconosciute dal Direttore di Cantiere (il quale annoterà sul giornale dei lavori data, ora, nome e motivo della visita). Di norma il Direttore di Cantiere, o un operatore avente almeno la qualifica di "preposto" dovrà accompagnare gli estranei nel cantiere;

(specifico compito di sorveglianza delle attività svolte dalle persone entrate in cantiere, vigilando costantemente sulla loro sicurezza ed incolumità, impedendo azioni che possano comunque nuocere alla sicurezza generale del cantiere)

* Uso dei prescritti **DPI**: chiunque acceda all'area di cantiere dovrà essere dotato di idonei e specifici **DPI** per le lavorazioni in corso ed avere un abbigliamento che, pur non specifico, sia adeguatamente protettivo in relazione ai luoghi visitati e alle lavorazioni in corso.

• Procedura comportamentale per accesso improvviso o di emergenza: trattandosi di esigenze non programmabili, non è possibile, in sede di progetto della sicurezza, individuare precise procedure per tali evenienze. Si fa pertanto prescrizione di concordare, in sede di prima riunione di coordinamento (che dovrà svolgersi prima dell'effettivo inizio dei lavori), le procedure di accesso di emergenza, nelle ore in cui l'area di lavorazione non è presidiata dall'appaltatore (nominativo della persona avente in dotazione una copia di chiavi d'accesso ecc. per pronti interventi dovuti ad eventi imprevedibili).

* Chiunque acceda all'area di cantiere è tenuto ad osservare scrupolosamente quanto stabilito nel presente piano.

Eventuali difformità e/o integrazioni da quanto previsto da parte delle Imprese partecipanti dovranno essere presentate al CSE attraverso il POS.

- Rischi causati da eventuale presenza di ostacoli fissi in area cantiere

Manufatti di vario genere insistenti nell'area cantiere possono costituire ostacolo alle normali attività lavorative che, combinato a situazioni di carenza organizzativa, sono causa di possibili eventi imprevisti e dannosi. Trattasi in genere di manufatti superficiali a servizio di Società ed Enti vari (Telecom, Iride, SNAM, GAS, SMAT, Enel), alberi ad alto fusto, pali luce, pozzi, pozzetti e camerette, situazioni ambientali impreviste (ad es. cedimenti e buche nel terreno). I rischi più evidenti, in seguito ad urto degli stessi da parte dei mezzi di cantiere, consistono nel relativo danneggiamento con possibilità di effetti vari (possibile elettrocuzione indotta nel caso di manufatti elettrici)

Altre situazioni rischiose possono essere indotti ai cantieri assoggettati alla presenza di alberi ad alto fusto, talvolta con rami posti ad una altezza inferiore ai 2,00 ml

Gli eventuali alberi insistenti nell'area esterna interessata dalle lavorazioni costituiscono, da un lato, ostacoli fissi per la movimentazione dei mezzi del cantiere e causa potenziale di incidenti ma, nello stesso tempo, possono essere loro stessi soggetti a danneggiamenti da parte degli stessi mezzi operativi.

Presenza di linee elettriche aeree, pali luce sopra il piano di campagna, fili elettrici.

Presenza di pozzi e pozzetti, camerette e aperture nel suolo.

Prescrizioni generali da seguire:

* Nella predisposizione dell'organizzazione del cantiere, tenere nella massima considerazione le esigenze di movimentazione dei mezzi operanti in loco in presenza degli alberi. Nei casi in cui non fosse possibile organizzare il cantiere senza interessare la zona alberata, si prescrive la massima attenzione e il rispetto delle seguenti norme:

* Si dispone l'obbligatorietà di adottare accorgimenti utili ad evitare il danneggiamento delle alberature esistenti (lesioni alla corteccia, rottura di rami, ecc.).

* Dovranno essere singolarmente protette mediante tavole di legno (o altro materiale resistente) alte almeno m. 2 disposte contro il tronco in modo tale che questo sia protetto su tutti i lati. Tale protezione deve prevedere anche l'interposizione di idoneo materiale. Assolutamente da evitare il collocamento diretto delle tavole sulle sporgenze delle radici e l'inserimento nel tronco di chiodi, manufatti in ferro e simili.

* Nessun tipo di materiale potrà costituire deposito in corrispondenza degli alberi.

* Linee elettriche aeree in area cantiere: non costituiscono interferenze ambientali molto comuni per questo genere di cantieri e comunque gli interventi previsti nell'ambito dell'appalto non richiedono, a priori, l'utilizzo di gru.

* Per eventuali lavori di scavo contermini a pali luce, porre la massima attenzione alla posizione del cavo interrato (potrà essere individuato considerando che questo collega i pozzetti al piede o in zona adiacente al punto luce con profondità indicativamente compresa tra i 60 e i 70 cm. ma dovrà essere verificata dall'impresa esecutrice dei lavori, ispezionando i pozzetti apribili.

* Durante l'esecuzione dei lavori, dovrà essere richiesto alla società di gestione dell'illuminazione pubblica di provvedere alla disattivazione dell'energia nei cavi afferenti alla zona di cantiere.

- Fili elettrici nelle vicinanze o all'interno dell'area cantiere, nei locali: non manipolare assolutamente i fili elettrici che sembrano abbandonati senza la preventiva certezza del loro annullamento.

- Pozzi e pozzetti in area cantiere. Al fine di scongiurare cedimenti improvvisi durante la movimentazione dei mezzi operativi, si dovrà verificare lo stato dei manufatti ponendo particolare attenzione ad eventuali crepe già esistenti o rotture del suggello di chiusura già in atto.

* Aperture nel suolo: se di ridotte dimensioni e soprattutto se facenti parte di vecchi sottoservizi di cui si ha certezza del loro annullamento, dovranno essere riempite a livello con idoneo materiale oppure, nei casi dubbi, protette con resistente transennamento e/o ricoperte con idoneo tavolato ben fissato e resistente. In quest'ultimo caso, dovranno essere segnalate in modo tale che nessuna persona, neppure accidentalmente, possa avvicinarsi al ciglio di dette aperture e nessun mezzo circoli nelle immediate vicinanze.

Eventuali difformità e/o integrazioni da quanto previsto da parte delle Imprese partecipanti dovranno essere presentate al CSE attraverso il POS.

- Rischi da interferenza da contatto tra i lavoratori della sede della sede e le lavorazioni in corso

Trattasi di una tipologia di rischio che si va ad aggiungere ai rischi normalmente valutati nei rispettivi documenti DVR dal datore di lavoro dell'impresa appaltatrice e dal datore di lavoro della sede dove devono essere svolte le attività in appalto. Deriva da tutte le situazioni di "contatto pericoloso" tra la ditta appaltatrice e i lavoratori della sede pubblici e/o il pubblico che frequentano la sede ove si svolgeranno le lavorazioni.

Prescrizioni generali da seguire:

* Preliminare programmazione degli interventi tra l'ufficio di Direzione dei lavori, l'impresa esecutrice e il RSPP dell'immobile (data prevista e modalità, organizzazione e durata).

* Ogni cantiere, oltre ad essere doverosamente segnalato e delimitato, dovrà avere accesso soltanto dal punto concordato durante la programmazione dell'intervento, al fine di limitare il contatto ed il disagio con l'utenza presente all'interno degli edifici municipali. L'accesso ai piani dell'edificio da parte dei lavoratori della ditta dovrà avvenire attraverso il percorso stabilito con il RSPP e non necessariamente utilizzando gli esistenti mezzi di movimentazione verticale destinati all'uso pubblico.

Nessuna lavorazione potrà essere intrapresa nel caso di persistenza o ingresso di persone estranee (lavoratori della sede e/o pubblico) nell'area ove sono in programma le lavorazioni.

Eventuali difformità e/o integrazioni da quanto previsto da parte delle Imprese partecipanti dovranno essere presentate al CSE attraverso il POS.

- Rischio emissioni di rumore

Negli ambienti interessati dai lavori, non sono stimabili, a priori, fonti di rumore al di fuori delle attrezzature e delle macchine utilizzate per le stesse lavorazioni.

Prescrizioni generali da seguire:

*In ogni caso, per l'esposizione al rumore dei lavoratori, le ditte dovranno avere eseguito o eseguire la valutazione relativa, e la stessa dovrà essere messa a disposizione del coordinatore in fase di esecuzione.

- Rischi potenziali propri della sede in cui si opera

Precedentemente già valutati dal RSPP dell'immobile e resi noti attraverso le sezioni relative ai singoli fabbricati del presente PSC, a cui si rimanda.

Prescrizioni generali da seguire:

* Trattandosi dei rischi intrinseci alla sede lavorativa (già valutati attraverso lo specifico DVR della sede) a cui sono soggetti i lavoratori della sede pubblici e tutti gli utenti che per varie ragioni debbano accedere ai locali (quindi anche trasmissibili ai lavoratori dell'impresa impegnati nei cantieri) le procedure da seguire saranno quelle individuate nella riunione preliminare della sicurezza organizzata dal CSE.

- Rischi dovuti agli eventi atmosferici

Questa tipologia di rischi deve essere esaminata relativamente agli interventi da eseguirsi all'esterno (negli spazi adibiti ad es. a cortile ecc.) in quanto sono ovviamente questi cantieri ad essere i più interessati da eventi improvvisi dovuti alle condizioni meteo avverse.

In particolare si può verificare che il vento renda pericoloso l'utilizzo dei mezzi di sollevamento e dei dispositivi di sicurezza collettivi (cestelli autosollevanti, ponteggi, montacarichi, etc.). Si adotta un valore del vento limite per la sicurezza di 60 km/h, oltre il quale l'utilizzo degli eventuali mezzi di sollevamento meccanizzati e dei ponteggi deve essere sospeso.

Le lavorazioni dovranno essere interrotte anche nel caso di temperature fuori dalla norma e nel caso di pioggia battente. Nel caso di precipitazioni abbondanti può verificarsi l'allagamento di una o più zone del cantiere: ove necessario si interverrà rimuovendo l'acqua con pale o con pompa meccanica aspirante. Si possono verificare scariche atmosferiche che possono danneggiare gli impianti di cantiere, per cui questi dovranno essere dotati di messa a terra.

Eventi atmosferici sfavorevoli possono compromettere la stabilità del terreno della zona del cantiere, la sicurezza delle vie di accesso e della viabilità interna, per cui sarà opportuno un controllo dell'agibilità tutte le volte che se ne possa presumere la modifica sostanziale.

Prescrizioni generali da seguire:

Evento atmosferico	Che cosa fare
In caso di forte pioggia e/o di persistenza della stessa. Rischio scivolamento	<ul style="list-style-type: none"> • Sospendere le lavorazioni in esecuzioni ad eccezione di interventi di messa in sicurezza di impianti macchine attrezzature o opere provvisoriale. • Ricoverare le maestranze in luogo protetto. • Prima della ripresa dei lavori procedere a: <ol style="list-style-type: none"> a) Verificare, se presenti, la consistenza delle pareti degli scavi. b) Verificare la conformità delle opere provvisoriale. c) Controllare che i collegamenti elettrici siano attivi ed efficaci. d) Controllare che le macchine e le attrezzature non abbiano subito danni. • La ripresa dei lavori deve essere autorizzata dal preposto a seguito delle verifiche tecniche e dell'eventuale messa in sicurezza del cantiere.

<p>In caso di forte vento.</p> <p>Pericolo nell'utilizzo dei mezzi di sollevamento Rischio di ribaltamento</p>	<ul style="list-style-type: none"> • Sospendere le lavorazioni in esecuzioni ad eccezione di interventi di messa in sicurezza di impianti macchine attrezzature o opere provvisionali. • Ricoverare le maestranze in luogo protetto. • Prima della ripresa dei lavori procedere a : <ol style="list-style-type: none"> a) Controllare la conformità degli apparecchi di sollevamento. b) Controllare la regolarità di ponteggi, parapetti, impalcature e opere provvisionali in genere. • La ripresa dei lavori deve essere autorizzata dal preposto a seguito delle verifiche tecniche e dell'eventuale messa in sicurezza del cantiere.
<p>In caso di neve.</p> <p>Rischio di scivolamento Rischio di seppellimento</p>	<ul style="list-style-type: none"> • Sospendere le lavorazioni in esecuzioni ad eccezione di interventi di messa in sicurezza di impianti macchine attrezzature o opere provvisionali. • Prima della ripresa dei lavori procedere a : <ol style="list-style-type: none"> a) Verificare la portata delle strutture coperte dalla neve e, nel caso, sgombrare le strutture dalla presenza della neve; b) Verificare la conformità delle opere provvisionali; c) Controllare che i collegamenti elettrici siano attivi ed efficaci; d) Controllare che le macchine e le attrezzature non abbiano subito danni; e) Verificare la presenza di acque in locali seminterrati. • La ripresa dei lavori deve essere autorizzata dal preposto a seguito delle verifiche tecniche e dell'eventuale messa in sicurezza del cantiere.
<p>In caso di gelo.</p>	<ul style="list-style-type: none"> • Sospendere le lavorazioni in esecuzione. • Prima della ripresa dei lavori procedere a : <ol style="list-style-type: none"> a) Verificare gli eventuali danni provocati dal gelo alle strutture, macchine e opere provvisionali; b) Verificare, se presenti, la consistenza delle pareti degli scavi. c) Verificare la conformità delle opere provvisionali. d) Controllare che i collegamenti elettrici siano attivi ed efficaci. e) Controllare che le macchine e le attrezzature non abbiano subito danni. f) Verificare la presenza di lastre di ghiaccio in cantiere. • La ripresa dei lavori deve essere autorizzata dal preposto a seguito delle verifiche tecniche e dell'eventuale messa in sicurezza del cantiere.
<p>In caso di forte nebbia.</p>	<ul style="list-style-type: none"> • All'occorrenza sospendere le lavorazioni in esecuzione; • Sospendere l'attività dei mezzi di sollevamento (gru e autogrù) in caso di scarsa visibilità; • Sospendere, in caso di scarsa visibilità, l'eventuale attività dei mezzi di movimento terra, stradali ed autocarri. • La ripresa dei lavori deve essere autorizzata dal preposto a seguito delle verifiche tecniche e dell'eventuale messa in sicurezza del cantiere.
<p>In caso di freddo con temperature sotto zero e/o particolarmente rigida.</p>	<ul style="list-style-type: none"> • All'occorrenza sospendere le lavorazioni in esecuzione; • Ricoverare le maestranze negli appositi locali di ricovero e/o servizi di cantiere. • La ripresa dei lavori deve essere autorizzata dal preposto a seguito delle verifiche tecniche e dell'eventuale messa in sicurezza del cantiere.
<p>In caso di forte caldo con temperatura oltre 35 gradi.</p>	<ul style="list-style-type: none"> • All'occorrenza sospendere le lavorazioni in esecuzione; • Riprendere le lavorazioni a seguito del raggiungimento di una

	<p>temperatura accettabile.</p> <ul style="list-style-type: none"> • La ripresa dei lavori deve essere autorizzata dal preposto a seguito delle verifiche tecniche e dell'eventuale messa in sicurezza del cantiere.
--	---

- Rischio biologico e chimico, allergie e sindromi respiratorie

Alcune sostanze sono capaci di azioni allergizzanti (pruriti, congiuntiviti, dermatiti allergiche da contatto). I fattori favorenti l'azione allergizzante sono brusche variazioni di temperatura, azione disidratante e lipolitica di alcuni solventi e leganti, presenza di sostanze vasoattive.

Possibili contatti accidentali con liquidi sospetti e/o siringhe infette.

Prescrizioni generali da seguire:

* Utilizzare obbligatoriamente gli specifici **DPI**.

* Attivazione della sorveglianza sanitaria di fronte a sintomi sospetti anche in considerazione dei fattori personali di predisposizione a contrarre questo tipo di affezioni. In tutti i casi evitare il contatto diretto di parti con materiali resinosi, liquidi, aerosol e con prodotti chimici in genere, utilizzando indumenti appropriati e i su citati dispositivi.

* In caso di ritrovamento accidentale di rifiuti sospettati di contenere sostanze pericolose per la salute e per l'ambiente (ad es. materiali in amianto, fusti contenenti liquidi di dubbia definizione e provenienza ecc.) è assolutamente vietato manomettere parti, toccare o rimuovere. Si dovrà procedere al ricoprimento dei rifiuti con teli di polietilene ed alla delimitazione del sito con cartelli di avviso del pericolo, informando di tale rinvenimento il Responsabile di cantiere che provvederà, in funzione della natura e della quantità del materiale, a richiedere l'intervento dell'ufficio di direzione dei lavori e del Coordinatore per l'esecuzione.

Eventuali difformità e/o integrazioni da quanto previsto da parte delle Imprese partecipanti dovranno essere presentate al CSE attraverso il POS.

Rischi che i cantieri inducono sull'ambiente circostante

Gli interventi prevedibili durante tutta la durata dell'appalto presentano rischi potenziali trasmissibili anche all'ambiente coinvolto dalla realizzazione dei lavori.

- Rischio Rumore

Le imprese che interverranno in cantiere dovranno essere in possesso del "Documento di Valutazione del Rischio Rumore". Tale documento dovrà prevedere la valutazione del rumore per lavorazioni simili a quelle da svolgere in cantiere.

Copia di tale documento dovrà essere consegnata al Coordinatore per la sicurezza in fase di esecuzione dell'opera.

La valutazione del rumore, effettuata ai sensi di legge, dovrà essere compresa nella documentazione di cantiere.

Prescrizioni generali da seguire:

* Qualunque emissione provenga dal cantiere nei confronti dell'ambiente esterno dovrà essere valutata al fine di limitarne gli effetti negativi. Nei fabbricati patrimoniali di possibile intervento, non sono prevedibili a priori altre fonti di rumore al di fuori delle attrezzature e delle macchine utilizzate per le lavorazioni stesse.

* Attenta valutazione del rumore da parte delle imprese (e da eventuali lavoratori autonomi/ditte subappaltatrici) che la dovranno rispettare e di conseguenza applicare.

* Limiti di esposizione al rumore:

• Fino ad 80 dB(A) non sono richieste particolari misure di prevenzione poiché il livello di esposizione non è considerato pericoloso;

• Fra 80 e 85 dB(A) l'esposizione non è considerata particolarmente pericolosa ma coloro che lo richiedono possono essere sottoposti a controllo sanitario; sull'argomento è obbligatorio fornire tutte le corrette informazioni.

• Fra 85 e 90 dB(A) l'esposizione è considerata a livello di guardia e nel caso di esposizione, dovranno essere sottoposti al controllo sanitario preventivo, a visite mediche periodiche ogni due anni e avere in dotazione gli idonei mezzi di protezione individuali (otoprotettori).

• Oltre 90 dB(A) il rischio di esposizione al rumore è considerato reale. Pertanto i lavoratori esposti dovranno essere sottoposti al controllo sanitario preventivo e a visita periodica una volta all'anno, essere dotati di idonei mezzi di protezione individuali (compilare anche il Registro degli esposti e trasmettere notifica all'azienda Sanitaria locale e all'ISPEL di zona).

* Nella scelta delle lavorazioni devono essere privilegiati i processi lavorativi meno rumorosi e le relative attrezzature.

* Tutto il personale deve essere informato sui rischi derivanti dall'esposizione al rumore e sulle misure di prevenzione da adottare (es. funzioni o modalità di impiego degli otoprotettori).

Nei confronti dell'ambiente esterno, la riduzione ulteriore del rischio può essere ottenuta ricorrendo a misure organizzative quali la riduzione della durata delle lavorazioni rumorose.

* Attrezzi e macchine. Adottare apparecchiature silenziata e rispettare sempre le ore di silenzio imposte dal regolamento d'igiene proprio del luogo.

* Nell'introduzione delle macchine e delle attrezzature in cantiere si dovrà valutare anche la loro emissione sonora (ad es. i motori a scoppio, sia quelli montati su macchine tipo "dumpers" che quelli azionanti gruppi elettrogeni, compressori, ecc., dovranno essere forniti di marmitte silenziatrici ecc.). In ogni caso si dovrà richiedere la dichiarazione di conformità CE del costruttore.

Macchine non marchiate CE non saranno ammesse nei cantieri.

* Esclusivamente ove necessario, la ditta operatrice dovrà avanzare domanda in deroga alle Autorità competenti per il superamento temporaneo delle soglie di rumore imposte dalla legge e dal regolamento d'igiene del luogo, con l'indicazione della fonte da cui sono tratti gli indicati Leq per la richiesta della deroga (ad es. correlazione con la ricerca rumore CPT di Torino).

* Attività comportanti rumore sopra la soglia, dovranno essere effettuate in orari (da concordare con Direzione lavori e con RSPP dell'immobile) in cui non è prevista la presenza di personale dipendente della Città e di pubblico negli ambienti circostanti.

* In base ai risultati della valutazione, si procederà a prevenire questo rischio fin dalle primissime fasi d'organizzazione del cantiere mediante:

- segnalazione e perimetrazione delle zone con esposizione superiore a 90 dBA con riduzione al minimo degli accessi;

- fornitura di mezzi individuali di protezione dell'udito (tappi, cuffie auricolari) a tutti i lavoratori la cui esposizione quotidiana personale supera gli 85 d B A;

* Ai fini dell'applicazione della metodologia di valutazione (in linea generale sono auspicabili valutazioni effettuate cantiere per cantiere) la normativa prevede espressamente che l'esposizione quotidiana personale di un lavoratore possa essere calcolata in fase preventiva facendo riferimento ai tempi di esposizione ed ai livelli di rumore standard individuati da studi e misurazioni la cui validità sia riconosciuta.

- Rischio di caduta di persone dall'alto (verso ambiente sottostante)

Trattasi di un rischio potenziale collegato all'uso di alcune specifiche attrezzature (es. impiego di scale semplici e doppie, azioni dalla piattaforma dell'autocarro, operazioni da piattaforma elevatrice, ponti su cavalletti, trabattelli, ponteggi ecc) necessarie per l'adempimento di fasi o sub-fasi operative.

Prescrizioni generali da seguire:

* La tutela durante le lavorazioni, consiste nel tenere sotto controllo la recinzione di cantiere ed eventualmente utilizzare lavoratori per interdire ogni tipo di avvicinamento da parte di persone non addette ai lavori.

(per le specifiche della prevenzione si rimanda a quanto previsto per le attrezzature di lavoro)

Eventuali difformità e/o integrazioni da quanto previsto da parte delle Imprese partecipanti dovranno essere presentate al CSE attraverso il POS.

- Rischio di caduta di materiali dall'alto

Lesioni da schiacciamento, cesoiamento, colpo, impatto e taglio, possono essere causate dallo investimento di masse cadute dall'alto o a livello, materiali caduti durante il relativo trasporto con gru, argani o da autocarri, dumper, carrelli elevatori ecc. o da opere provvisorie, o per ribaltamento dei mezzi di sollevamento e attrezzature, ecc.; materiali frantumati proiettati a distanza a seguito di demolizioni effettuate mediante esplosivo o a spinta.

Prescrizioni generali da seguire:

* All'ingresso di tutte le zone di lavoro in cui sia possibile la caduta di materiali dall'alto, è obbligatorio esporre il relativo cartello.



* La viabilità pubblica non dovrà essere direttamente soggetta al rischio di caduta di materiali dall'alto dovuto all'esecuzione materiale di una lavorazione. Se tale rischio non potrà essere limitato con i normali apprestamenti di sicurezza, sarà necessario prevedere la chiusura temporanea della strada pubblica oppure la parzializzazione della stessa, previo ottenimento della relativa ordinanza.

* Eventuali cadute di oggetti dall'alto possono essere evitate riponendo gli attrezzi, dopo l'uso, nelle apposite tasche delle cinture o nei contenitori.

* Particolare cautela verrà osservata nelle delimitazioni delle zone soggette a pubblico transito. In particolare gli eventuali ponteggi, su esse prospettanti, saranno provvisti di idonei parasassi e di reti di protezione contro la caduta di materiali dall'alto. Se il cantiere occupa parte della sede stradale o comunque è in prossimità di essa, le opere provvisorie verranno opportunamente segnalate con cartelli, bande colorate e segnalatori notturni.

* Imbracature: gli addetti all'imbracatura devono verificare l'imbraco e prima di consentire l'inizio della manovra di sollevamento, devono verificare che il carico sia stato imbracato correttamente. Durante il sollevamento del carico, gli addetti devono accompagnarlo fuori dalla zona di interferenza con attrezzature, ostacoli o materiali eventualmente presenti, solo per lo stretto necessario. Gli addetti

all'imbracatura ed aggancio del carico, devono allontanarsi al più presto dalla sua traiettoria durante la fase di sollevamento.

* Attesa e sgancio del carico. E' vietato sostare in attesa sotto la traiettoria del carico. E' consentito avvicinarsi al carico in arrivo, per pilotarlo fuori dalla zona di interferenza con eventuali ostacoli presenti, solo quando questo è giunto quasi al suo piano di destinazione. Prima di sganciare il carico dall'apparecchio di sollevamento, bisognerà accertarsi preventivamente della stabilità del carico stesso. Dopo aver comandato la manovra di richiamo del gancio da parte dell'apparecchio di sollevamento, esso non va semplicemente rilasciato, ma accompagnato fuori dalla zona impegnata da attrezzature o materiali, per evitare agganci accidentali.

* Fase di sollevamento. Nell'eventualità che gli interventi richiedano mezzi di sollevamento dei materiali (ad es. autogrù, argani ecc.) gli addetti all'utilizzo, dovranno prestare particolare attenzione a non movimentare carichi sospesi sopra ad aree nelle quali è previsto il passaggio di persone e mezzi.

* Fase di sollevamento. Dovranno essere posizionati appositi cartelli, sugli apparecchi di sollevamento, indicanti il peso che gli stessi possono reggere; non si dovranno mai sollevare pesi superiori a quelli ammissibili e sarà vietato manomettere il limitatore di carico. Quando il carico sarà agganciato lo si dovrà segnalare, con un gesto della mano, all'operatore dell'apparecchio di sollevamento quindi, quando il carico comincerà ad alzarsi, lo si dovrà accompagnare per un momento, bisognerà poi spostarsi e allontanare qualsiasi operatore in modo che non vi sia nessuno sotto il carico sospeso; ci si dovrà avvicinare al carico in discesa solo quando lo stesso sarà a un metro dal piano di arrivo avendo già predisposto delle traversine di legno al fine di poter togliere le funi o le cinghie. Segnalare all'operatore che posi il carico, che lo stesso è stato sganciato e accompagnare il gancio evitando che si impigli.

* L'area di movimentazione del materiale, durante tali operazioni, dovrà essere comunque interdetta a pedoni e mezzi utilizzando cavalletti e/o barriere.

* Caricamento dei materiali: si dovrà condurre il camion sotto all'apparecchio di sollevamento, far calare il carico ad un metro sopra il pianale, salire sul camion e far posare il carico accompagnandolo nella giusta posizione quindi legare il carico al pianale facendo passare le corde per gli appositi anelli.

* La tutela durante le lavorazioni consiste nel tenere sotto controllo la recinzione o la delimitazione di cantiere ed eventualmente utilizzare lavoratori per interdire ogni tipo di avvicinamento da parte di persone non addette ai lavori.

* Nessun estraneo dovrà stazionare a ridosso della recinzione od essere presente nella zona operativa dei mezzi d'opera.

Eventuali difformità e/o integrazioni da quanto previsto da parte delle Imprese partecipanti dovranno essere presentate al CSE attraverso il POS.

- Rischio di inalazione polveri e gas

Nelle attività in cui si prevede l'esistenza di sostanze e materiali in polvere o fibrosi e nelle attività che comportino l'emissione di polveri o fibre, la diffusione delle stesse deve essere ridotta al minimo utilizzando tecniche (innaffiamento o bagnature) e attrezzature idonee.

Il materiali di risulta posti accatastati o in mucchi, andranno coperti da teloni e/o bagnati abbondantemente. Le polveri e le fibre depositate, se dannose, devono essere sollecitamente raccolte ed eliminate con i mezzi e gli accorgimenti richiesti dalla loro natura.

Particolare attenzione andrà posta pertanto nella valutazione della natura di tali polveri o fibre, il rilevamento delle fibre di amianto comporterà l'immediata sospensione delle operazioni di cantiere.

Qualora la quantità di polveri o fibre presenti superi i limiti tollerati e comunque nelle operazioni di raccolta ed allontanamento di quantità importanti delle stesse, devono essere forniti ed utilizzati particolari indumenti di lavoro e DPI idonei alle attività e, nei casi necessari, il personale interessato deve essere sottoposto a sorveglianza sanitaria periodica o continuativa.

I lavori di manutenzione straordinaria si svolgeranno in fabbricati ad uso ufficio (con eventualmente anche presenza di pubblico) situati in centro abitato. Le polveri ma anche i gas di scarico dei mezzi operanti possono provocare irritazioni fastidiose in occasione della preparazione del cantiere, durante l'esecuzione di particolari lavorazioni, movimentazione e trasporto di materiali di risulta.

Prescrizioni generali da seguire:

* La ditta impegnata nelle lavorazioni è tenuta a limitare, per quanto possibile, l'emissione di polveri atte a produrre comunque disturbo all'ambiente circostante. In caso di piccole demolizioni di strutture murarie ecc. si avrà cura di bagnare preventivamente i materiali, compreso il materiale di risulta, al fine di abbattere preventivamente le emissioni polverose.

* Durante eventuali lavori di rimozione degli intonaci e di sistemazione esterna (cortili ed aree a diretto contatto con gli edifici) è prevedibile la formazione di nubi di polvere; si dovrà pertanto provvedere a bagnare il suolo (con tempi più stretti nei periodi estivi) al fine di evitare il sollevamento delle nubi stesse.

* Organizzare l'eventuale scarico di macerie utilizzando tubi telescopici chiusi.

* Limitare l'emissione di polveri nell'ambiente confinato utilizzando appositi teloni di plastica.

* Le inalazioni di gas di scarico dovranno essere, per quanto possibile, evitate. La Ditta è pertanto tenuta, durante lavorazioni esterne o nei cortili dei fabbricati, a spegnere il motore dei mezzi d'opera durante le pause operative o durante le attese per carico/scarico materiali.

Eventuali difformità e/o integrazioni da quanto previsto da parte delle Imprese partecipanti dovranno essere presentate al CSE attraverso il POS.

- Rischio incendi o esplosioni per operazioni avventate all'interno dei cantieri

Le motivazioni possono essere: cause elettriche (sovraccarichi o corti circuiti); cause di surriscaldamento dovuto a forti attriti su macchine operatrici in movimento; cause d'autocombustione dovute a sostanze organiche o minerali lasciate per prolungati periodi in contenitori chiusi; a seguito di fulmini su strutture; cause colpose dovute all'uomo ma non alla sua volontà di provocarlo (mozzicone di sigaretta, uso scorretto di materiali facilmente infiammabili, noncuranza ecc.).

Si tratta di situazioni della massima pericolosità che devono essere assolutamente evitate.

Prescrizioni generali da seguire:

* Sono essenziali alcune cautele che si considerano preciso obbligo:

- assoluto divieto di abbandonare, anche per le piccole pause, attrezzature in moto o comunque con possibilità di accensione;

- obbligo di mantenere il posto di lavoro in condizioni di pulizia eliminando costantemente la formazione di detriti che possano essere fonte di incendio;

- assoluto divieto di abbandonare bombole e taniche (anche vuote), stracci imbevuti di sostanze infiammabili ed in genere materiali infiammabili in cantiere in qualsiasi situazione;

- assoluto divieto di lasciare cavi elettrici (anche se non in tensione) abbandonati a terra o sulle strutture;

- assoluto divieto di accendere fuochi nei cortili dei fabbricati e nei cantieri in generale;

- prestare la massima attenzione con i mozziconi di sigaretta nelle aree di cantiere;

- obbligo di controllo, al termine della giornata lavorativa o pausa, delle attrezzature e delle situazioni in relazione al pericolo di innesco d'incendio.

- Rischi di investimento e collisione accidentale

Genericamente i cantieri interesseranno stabili patrimoniali situati in vie, strade e piazze della Città e quindi a diretto contatto con le problematiche della viabilità urbana. Conseguentemente, durante gli ingressi e le uscite dei mezzi operativi dalle aree comunque interessate dai lavori, si potranno determinare rischi di collisione accidentale con i veicoli in transito e rischi potenziali di investimento di pedoni durante operazioni in manovra.

Ad analoghi rischi possono essere soggetti i cortili e gli spazi aperti a servizio degli edifici patrimoniali, talvolta accessibili ai mezzi privati dei lavoratori della sede e, anche se limitatamente al tempo strettamente necessario all'esecuzione dei lavori, ai mezzi operativi della/e ditta/e appaltatrice/i.

Prescrizioni generali da seguire:

* Carico e scarico materiali in area esterna (ad es. cortile): gli addetti dovranno prestare attenzione in particolare durante la movimentazione di carichi tali da impedire anche parzialmente la visibilità; gli stessi dovranno essere coadiuvati da un collaboratore che li avvisi dell'eventuale presenza di veicoli o persone nell'immediata vicinanza.

* Nell'eventualità di intervenire su fabbricati aventi più di un passo carraio, sentito il RSPP dell'immobile, organizzare per quanto possibile gli ingressi e le uscite sul lato opposto a quello utilizzato dai lavoratori della sede ed eventualmente dal pubblico.

* L'impresa dovrà disporre affinché l'uscita dei mezzi sia coadiuvata da un addetto.

Eventuali difformità e/o integrazioni da quanto previsto da parte delle Imprese partecipanti dovranno essere presentate al CSE attraverso il POS.

- Rischio potenziale di danneggiamento alle strade pubbliche interessate dal transito mezzi

(da e per i cantieri). Deterioramento causato dal fango trascinato dalle ruote di mezzi.

Prescrizioni generali da seguire:

* Prima di circolare sulle strade pubbliche, se le ruote sono imbrattate da fango, si dovranno accuratamente pulire prima di permettere l'uscita dall'area cantiere.

* Gli automezzi di trasporto materiali dovranno circolare rispettando i limiti di velocità.

* Nessun mezzo cingolato, anche se munito di targa, potrà circolare liberamente sulle sedi stradali pubbliche di avvicinamento ai cantieri per non arrecare danni ai manti d'usura.

* Eventuali mezzi cingolati utilizzati esclusivamente in area cantiere durante le lavorazioni, dovranno evitare movimenti violenti e repentini sul fondo stradale e soprattutto agire con la massima diligenza in caso di circolazione su fondo erboso. In quest'ultimo caso, si dispone che alla conclusione degli interventi, i luoghi dovranno essere riconsegnati nelle stesse condizioni in cui sono stati consegnati.

Eventuali difformità e/o integrazioni da quanto previsto da parte delle Imprese partecipanti dovranno essere presentate al CSE attraverso il POS.

Rischi derivanti da sovrapposizione spazio temporale di attività

I rischi tipici delle varie fasi di lavoro sono, normalmente, sempre gli stessi e sono pertanto reperibili utilmente anche in letteratura; diversamente, i rischi "aggiuntivi" che derivano dal sovrapporsi di attività sono difficilmente standardizzabili a causa dell' indefinita possibilità che hanno di presentarsi in cantiere. L' assenza (o la riduzione a casi particolari) della sovrapposizione tra fasi di lavoro in uno stesso luogo, è uno dei principi basilari del presente piano in quanto, di per sé stessa, comporta riduzione del rischio.

La tipologia dell' opera individua poi intrinsecamente un'ottimale possibilità di eliminare le sovrapposizioni delle fasi lavorative. Le zone di lavoro consentono in genere di alternare gli interventi e agevolano perciò la applicazione delle **elementari e fondamentali regole di coordinamento: la separazione dei fronti di lavoro e l' inizio di ogni lavorazione solo al termine di quella precedente.**

Premesso poi che nei cantieri in questione, si avrà solitamente e principalmente la presenza di un' unica impresa in un determinato luogo operativo, conseguentemente non si avranno rischi legati alla sovrapposizione spazio-temporale delle attività per interferenze tra imprese diverse.

In fase attuativa l' andamento dei lavori può subire naturalmente modifiche per quanto attiene la durata e il numero degli addetti alle fasi lavorative. senza per questo solo fatto influire sulla valutazione del rischio e di conseguenza sulle misure atte ad eliminarlo o ridurlo.

L' ingresso in cantiere di ulteriori imprese (ditta/e subappaltatrice/i) in periodi e/o zone di lavoro differenti, sarà possibile ma le lavorazioni dovranno essere soggette a coordinamento. Due o più attività potranno essere **contemporanee temporalmente** ma dovranno essere **non contemporanee spazialmente**. Appaltatore e subappaltatori sono i soggetti tenuti al rispetto.

Prescrizioni generali da seguire:

* L' appaltatore ha l' obbligo di indicare dettagliatamente la corrispondenza fra le fasi di lavoro e le imprese che eseguiranno le stesse.

* All' appaltatore è fatto formale divieto di far accedere al cantiere qualsiasi impresa quando non siano in corso fasi di lavoro per le quali era stata prevista la presenza dell' impresa in questione.

* L' obbligo di impedire l' accidentale interferenza impartendo gli ordini necessari, è del direttore di cantiere.

* Il CSE ha facoltà di apportare indicazioni specifiche se fossero rilevate situazioni fuori norma a quanto previsto con il presente piano.

* L' appaltatore deve porre in atto tutte le misure atte ad evitare interferenza di terzi nelle attività di cantiere. Dovranno essere inaccessibili a terzi gli eventuali ponteggi ed opportunamente segnalate e delimitate le aree soggette alla caduta di cose. Tutti i soggetti che accedono al cantiere devono attenersi alle indicazioni del DTC ed utilizzare i DPI obbligatori.

* Le singole zone di lavorazione dovranno essere delimitate dalle altre presenti al fine di evitare interferenze.

* Laddove le lavorazioni lo richiedano, si dovrà provvedere alla redazione del diagramma di GANTT per poter coordinare preventivamente le imprese tutte, anche se non interessate da sovrapposizioni spazio temporale.

* Obbligo di reciproca informazione delle ditte/lavoratori autonomi.

* *Quando l' appaltatore, in contrasto al presente PSC, rilevi necessità inderogabili di imprevedibile sovrapposizione di fasi di lavoro in uno stesso luogo e tempo (sovrapposizione temporale e/o spaziale) dovrà interpellare immediatamente e con il necessario anticipo il CSE al fine di un eventuale ed indispensabile adeguamento del piano.*

Eventuali difformità e/o integrazioni da quanto previsto da parte delle Imprese partecipanti dovranno essere presentate al CSE attraverso il POS.

Rischi derivanti dall' Organizzazione del cantiere

Con le prescrizioni di piano di sicurezza e coordinamento si intende anche disciplinare, fornendo le specifiche prestazionali e normative, il sistema organizzativo del cantiere. Lo scopo è quello di garantire condizioni di base sufficientemente valide a salvaguardare la sicurezza e la salubrità dei lavoratori sin dall'inizio dei lavori e per tutta la durata degli stessi. In linea generale, salvo le più dettagliate specifiche fornite successivamente, con il progetto di cantiere si intendono raggiungere i seguenti obiettivi:

- evitare le situazioni critiche dovute, spesso, ad interferenza tra le attività in esso presenti;
- garantire la segnalazione e l'assoluto divieto di accesso agli estranei nel cantiere;
- limitare al minimo le interferenze con la viabilità ordinaria;
- consentire l'accesso ai mezzi e agli operatori in sicurezza;
- regolamentare il movimento dei lavoratori e dei veicoli all'interno dell'area cantiere;
- assicurare la corretta gestione delle emergenze;
- allocare eventuali diverse aree del cantiere in modo da non interferire tra loro e con le altre attività svolte all'interno o all'esterno del cantiere.

L'organizzazione del cantiere dovrà assolutamente esplicitarsi nell'ambito dell'area nella quale materialmente, istante per istante, si svolgeranno i lavori ed ove normalmente sono presenti lavoratori, attrezzature e macchine operatrici.

Prescrizioni generali da seguire:

* All'interno del cantiere, le aree di lavoro e di deposito dei materiali, dovranno essere organizzate (in casi particolari da coordinare con il RSPP/*preposto/responsabile della sede*) in modo da non occupare gli spazi antistanti passi carrabili, accessi pedonali o di accesso a pubblici servizi e gli spazi adibiti alla movimentazione dei lavoratori della sede, del pubblico (corridoi e scale) e degli automezzi (cortili)

* Si dispone che non vi siano assolutamente fili elettrici "volanti" all'interno delle aree di cantiere e di lavoro e che nessun collegamento elettrico attraversi liberamente corridoi e locali. Nel caso, i fili elettrici dovranno essere protetti da pedane passanti debitamente ancorate.

* Il DTC è responsabile della perfetta installazione della eventuale recinzione fissa, dei relativi accessi e viabilità, delle zone di deposito materiali.

Eventuali difformità e/o integrazioni da quanto previsto da parte delle Imprese partecipanti dovranno essere presentate al CSE attraverso il POS.

Durante le lavorazioni, l'installazione delle aree di cantiere esterne sulle vie devono comunque garantire il passaggio pedonale e la normale circolazione dei veicoli.

- Indagini preliminari

L'area e l'ambiente in generale sulla quale si svolgeranno i lavori, dovranno essere attentamente esaminati per stabilire se esistono linee elettriche aeree, cavi sotterranei, fognature, acquedotti, sorgenti, acque superficiali, gallerie, servitù a favore d'altri fondi confinanti, pericoli da interferenza ambientale, smottamenti, comportamenti particolari dei venti dominanti nella zona, pericoli di crolli strutturali.

- Recinzione del cantiere, accessi, movimentazione mezzi e segnalazioni

I cantieri relativi alle opere in oggetto hanno una durata complessiva di 300 giorni e prevedono per brevi periodi alcune delimitazioni nelle aree interne ai cortili degli edifici in questione; per la sede in via Giolitti 42 ed il magazzino di via Pisa angolo via Perugia 7 è prevista un'area di cantiere esterna su marciapiede con posa della relativa recinzione di protezione.

La delimitazione dell'area di cantiere su piazza Cavour (via Giolitti 42) e su via Pisa (angolo via Perugia 7) dovrà essere realizzata con recinzioni fisse in lamiera metallica, mentre all'interno dei rimanenti fabbricati (cortile interno) occorrerà procedere prima dell'inizio dell'intervento alla delimitazione dell'area con recinzioni fisse o mobili al fine di impedire l'accesso ad estranei nell'area oggetto d'intervento ed evitare sempre l'interferenza con il personale presente negli edifici. Idonea cartellonistica di divieto d'accesso e di pericolo deve essere posta sulle recinzioni.

Nessuna attività di cantiere potrà iniziare prima della completa delimitazione delle aree operative ed il cantiere dovrà essere mantenuto chiuso durante tutte le ore non lavorative.

In tutti i casi, durante l'esecuzione degli interventi, le corrispettive aree di cantiere dovranno rimanere isolate dal resto del contesto.

Divieto assoluto di sconfinamento dalle aree del cantiere.

Le modalità di realizzazione di una recinzione "di tipo fisso" di un'area potranno consistere in lamiere predisposte su correnti e montanti in ferro, pannelli lignei su ossatura in legno, pannelli reticolari (vedasi rappresentazione indicativa sottostante) di altezza ml. 2,00 – 2,50.

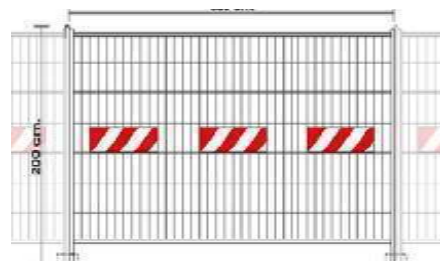
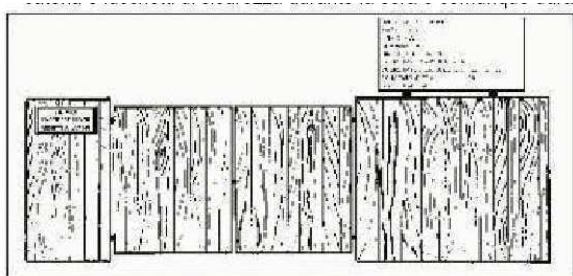

Esempi di recinzioni di tipo fisso dell'area di cantiere

Le modalità di realizzazione di una recinzione "di tipo temporaneo" di un'area potranno consistere nella predisposizione di barriere costituite da cavalletti o transenne, a seconda dei siti di intervento.

Gli accessi nelle recinzioni non dovranno aprirsi verso l'esterno e dovranno rimanere chiusi anche quando i lavori sono in corso.

L'opportuna segnaletica indicante il divieto di accesso alle persone estranee al cantiere e l'adeguata cartellonistica riportante i rischi presenti in esso, dovranno essere predisposte, sentito il responsabile della sicurezza in fase di esecuzione, per opere di una certa durata e per cantieri significativi.

Per questa tipologia di opere non viene prevista, a priori, l'apposizione del "cartello di cantiere".

Nel caso in cui la relativa apposizione risultasse necessaria, dovrà essere collocato in posizione ben visibile e contenere tutte le indicazioni necessarie a qualificare il cantiere (si allega rappresentazione indicativa).

Cartello e sistema di sostegno dovranno essere realizzati con materiali di adeguata resistenza, aspetto decoroso e con le seguenti indicazioni di base:



COMUNE DI TORINO	
VDG INGEGNERIA – Direzione Verde Pubblico ed Edifici Municipali – SERVIZIO EDIFICI MUNICIPALI	
Lavori di: M.S. sedi Polizia Municipale – Anno 2012	
Procedura di gara: procedura aperta	
Importo dei lavori: 235.000 Euro	
Finanziamento: oneri di urbanizzazione	
Responsabile del procedimento e lavori: arch. Dario SARDI	
Progettista delle opere: arch. Marco MICHELOTTI geom. Salvatore RIZZO	
Coordinatore sicurezza in fase di progettazione: arch. Marco MICHELOTTI	
Coordinatore sicurezza in fase di esecuzione: arch. Marco MICHELOTTI	
Direzione lavori: geom. Salvatore RIZZO	
Ispettore di cantiere: geom. Salvatore MASSA geom. Stefano MAZZEI	
Impresa aggiudicatrice	
Impresa subappaltatrice	
Direttore tecnico di cantiere	
Inizio lavori	Fine lavori

- Servizi igienico - assistenziali

La tipologia di cantiere prevista nell'appalto, non prevede, a priori, la predisposizione dei servizi igienici assistenziali, saranno messi a disposizione locali all'interno del fabbricato.

- Viabilità principale di cantiere ed eventuali modalità di accesso dei mezzi di fornitura dei materiali

In generale, indicazioni in merito alla movimentazione interna (con eventuali predisposizioni di percorsi alternativi, sentito il RSPP/*preposto/responsabile della sede*) dovranno essere innanzitutto previste e date tutte le volte in cui le lavorazioni interesseranno gli spazi dei cortili interni degli immobili.

E' richiesta la massima attenzione nella organizzazione della movimentazione dei mezzi di cantiere. Dovrà essere garantita un'adeguata cartellonistica, a segnalazione del passaggio di autocarri e macchine operatrici, in quei contesti in cui la presenza, seppur temporanea, del cantiere, costituisce interferenza diretta alle attività quotidiane ivi presenti (interferenza con gli automezzi privati, soprattutto dei lavoratori della sede)

Le aree operative strettamente connesse all'operatività dei mezzi, dovranno essere delimitate con delimitazioni di tipo temporaneo (vedasi rappresentazione indicativa).

La viabilità interna verrà organizzata nei limiti consentiti da tutti gli ostacoli fissi eventualmente esistenti e con particolare attenzione alla presenza quotidiana di persone che accedono ai servizi pubblici erogati all'interno del complesso in questione.

In ogni caso i mezzi dovranno procedere a passo d'uomo.

Sarà cura dell'impresa aggiudicataria principale garantire che la circolazione dei pedoni e dei veicoli possa avvenire in modo sicuro.

Per ogni squadra di lavoro saranno assicurate la sorveglianza e la presenza di un assistente o capo squadra che sarà responsabile dell'applicazione di quanto qui di seguito dettagliatamente specificato.

Tutte le manovre di uscita dei mezzi d'opera dal cantiere dovranno avvenire sotto la sorveglianza di un preposto.

Per qualsiasi sosta e/o fermata dei mezzi d'opera, il conducente dovrà portare il veicolo nella zona di lavoro già opportunamente delimitata. Tutte le manovre relative al carico e scarico di materiali, aperture di portiere, ribaltamento, salita e discesa di personale dai veicoli, dovranno essere effettuate all'interno dell'area di lavoro precedentemente delimitata oppure all'interno dell'area a disposizione dell'impresa, in modo tale da non creare alcuna interferenza con l'eventuale traffico pedonale e/o veicolare presente all'interno della sede comunale.

Il conducente che, riprendendo la marcia, debba uscire dalla zona di lavoro o dall'area di cantiere delimitate, sarà tenuto a dare la precedenza ai veicoli che eventualmente stiano sopraggiungendo.

Tutti i mezzi dovranno essere dotati, all'interno dell'area di cantiere, di segnalatore luminoso lampeggiante di colore arancio -giallo funzionante in qualsiasi condizione.

E' fatto obbligo di presenza di avvisatori acustici di retromarcia funzionanti.

Saranno ammessi in cantiere: - Mezzi d'opera (ad es. autocarri, pale meccaniche, escavatori e bobcat; piattaforme elevatrici, autobotti canal-jet , autogrù ecc.); - veicoli impegnati nelle forniture, trasporto e allontanamento dei materiali; - attrezzature e opere provvisorie direttamente correlate alle lavorazioni (ad es. motocompressori, generatori di corrente, attrezzi manuali, ponteggi ecc.)

Non sono inderogabilmente ammessi in cantiere le autovetture private del personale dell'impresa.

NB: L'impresa/e esecutrice/i ha l'obbligo di identificazione dei propri mezzi nel POS. Eventuali difformità e/o integrazioni da quanto previsto da parte delle Imprese partecipanti dovranno essere presentate al CSE attraverso il POS.

- Impianti di alimentazione e reti principali di elettricità, acqua, gas ed energia di qualsiasi tipo ed Impianti di terra e di protezione contro le scariche atmosferiche

La tipologia di cantiere prevista nell'ambito dell'appalto non prevede, a priori, la predisposizione dei su citati impianti.

L'impresa appaltatrice che opererà all'interno di stabili patrimoniali adibiti ad uffici, archivi ecc. si impegnerà, anche a nome dei propri subappaltatori o fornitori e previo accordo con il RSPP dell'immobile, ad utilizzare l'esistente impianto elettrico in conformità alla legge senza apportare modifiche di alcun genere.

Nel caso in cui il Coordinatore in fase di esecuzione (**CSE**), il RSPP della sede o il Direttore dei lavori verifichino l'uso non conforme, se ne vieterà l'utilizzazione fino a che l'impresa inadempiente non abbia sanato la situazione pericolosa.

Si dispone che non vi siano fili elettrici "volanti" all'interno delle aree di cantiere e di lavoro.

I cavi di alimentazione devono essere disposti in maniera tale da non costituire un pericolo intralciando le lavorazioni in atto, i posti di lavoro o le vie di passaggio e comunicazione. Allo stesso modo, non devono comunque diventare oggetto di danneggiamento.

A questo scopo, è necessario che venga ridotto al minimo lo sviluppo libero del filo elettrico mediante l'uso di tamburi avvolgicavo con prese incorporate o altri strumenti equivalenti.

Per quanto possibile, i cavi dovranno essere disposti parallelamente alle vie di transito, non essere agganciati su spigoli vivi, non essere sollecitati a piegamenti di piccolo raggio né sottoposti a torsione. Non devono venire a contatto con materiali caldi o dimenticati su pavimenti sporchi di cemento, oli o grassi.

- Zone di deposito attrezzature e di stoccaggio materiali e rifiuti del cantiere

Vengono individuate all'interno dei cortili le aree di stoccaggio che potranno essere utilizzate dall'impresa. La dimensione dei cortili non consente il deposito di grandi quantitativi di materiale.

Tali aree dovranno essere opportunamente concordate ed approvate dal RSPP dell'immobile e dal CSE durante la programmazione dell'intervento.

Assolutamente vietati sono i depositi di bombole nei cantieri; vietato depositare attrezzature nei corridoi e nelle scale (tranne il caso che gli stessi costituiscano area operativa e comunque a seguito di approvazione da parte del RSPP dell'immobile).

Le eventuali zone di stoccaggio dovranno osservare le seguenti prescrizioni minime:

- essere ben delimitate e segnalate;
 - i materiali dovranno essere stoccati in modo stabile e tale da consentire un'agevole movimentazione.
- I materiali di risulta dovranno essere allontanati dal cantiere al termine di ogni giornata lavorativa e se ciò non fosse possibile, essere stoccati già confezionati per il trasporto in discariche autorizzate.

Assoluto è il divieto di bruciare qualsiasi materiale in tutte le aree di cantiere esterne ai fabbricati.

Segnaletica di sicurezza

Dovrà essere posizionata la segnaletica di sicurezza, conforme al titolo V, conforme ai requisiti specifici che figurano negli allegati dal XXV al XXXII del D.Lgs. 81/2008.

Si ricorda che la segnaletica di sicurezza deve essere posizionata in prossimità del pericolo ed in luogo ben visibile. Il segnale di sicurezza deve essere rimosso non appena sia terminato il rischio a cui lo stesso si riferisce.

La segnaletica non deve essere generica ma strettamente inerente alle esigenze di sicurezza di quel cantiere per le reali situazioni di pericolo analizzate.

Inoltre, non sostituisce le misure di prevenzione ma deve favorire l'attenzione su qualsiasi cosa possa provocare rischi (macchine, oggetti, movimentazioni, procedure, ecc.) ed essere in sintonia con i contenuti della formazione ed informazione del personale.

La segnaletica (che comprenderà cartelli di avvertimento, divieto, prescrizione, evacuazione e salvataggio, antincendio, informazione) sarà esposta – in maniera stabile e ben visibile – nei punti strategici e di maggior frequentazione, quali:

- all'ingresso del cantiere (esternamente), anche con i dati relativi allo stesso cantiere ed agli estremi della notifica preliminare effettuata all'organo di vigilanza territorialmente competente;
- nei luoghi di lavoro (zone operative, deposito materiali, mezzi ed attrezzature), con riferimenti a specifici pericoli per le fasi lavorative in atto.

 CARICHI SOSPESI	 PROIEZIONE SCHEGGE	 PERICOLO DI USTIONE	 ATTENZIONE PASSAGGIO VEICOLI	 ATTENZIONE ZONA A RISCHIO ACUSTICO
 PERICOLO DI CADUTA APERTURA NEL SUOLO	 PERICOLO DI CADUTA CIGLIO DI SCAVO	 CADUTA CON DISLIVELLO	 PERICOLO DI INCENDIO	 ATTENZIONE ORGANI IN MOVIMENTO
 VIETATO L'ACCESSO ALLE PERSONE NON AUTORIZZATE	 DIVIETO DI TRANSITO AI PEDONI	 VIETATO IL TRANSITO E L'INTRAFFICO VEICOLI	 VIETATO IL TRANSITO SUL VEICOLO	 VIETATO PASSARE O SOSTARE NEL RAGGIO D'AZIONE DELL'ESCAVATORE
 PROTEGGERE GLI OCCHI	 PROTEGGERE L'UOITO CON CUFFIA INTRUSORE O TAPPI	 USARE I GUANTI	 CALZATURE DI SICUREZZA OBBLIGATORIE	 USARE L'ELMETTO
 PUNTO DI RACCOLTA	 PUNTO DI RACCOLTA	 SOS N.º	 AZIONARE IN CASO DI PERICOLO	 PUNTO DI RACCOLTA
 ESTINTORE N.º	 LANCIA IORANTE N.º	 MANTICHETTA ANTINCENDIO N.º	 IDRANTE A COLONNA	 ALLARME ANTINCENDIO

N.B.: Gli esempi di cui sopra si riferiscono ad una cartellonistica di uso comune e devono intendersi a solo titolo indicativo e non esaustivo dei cartelli da apporsi specificatamente durante le lavorazioni.

Per studiare la più conveniente posizione nella quale esporre i cartelli, si deve sempre tener presente la finalità del messaggio che si vuole trasmettere, pertanto i vari cartelli non devono essere conglobati su di un unico tabellone ma posti ove occorra e nel rispetto della relativa funzione.

Si riporta la tipologia di segnali da cui attingere quelli da apporre nei cantieri:

Cartelli di avvertimento

Segnalano un pericolo, sono di forma triangolare, fondo giallo, bordo nero e simbolo nero. Possono essere completati con segnale ausiliario, ossia con scritte che chiariscano l'esatto significato del messaggio.

Cartelli di divieto

Trasmettono un messaggio che vieta determinati atti, comportamenti o azioni che possano essere rischiosi.

Il segnale è di forma rotonda, pittogramma nero su fondo bianco con bordo e banda rossi. Possono essere completati con segnale ausiliario, ossia con scritte che chiariscano l'esatto significato del messaggio.

Cartelli di prescrizione

Prescrivono i comportamenti, l'uso di DPI (dispositivi di protezione individuale), l'abbigliamento e le modalità finalizzate alla sicurezza, sono di colore azzurro, di forma rotonda con simbolo bianco.

Possono essere completati con segnale ausiliario, ossia con scritte che chiariscano l'esatto significato del messaggio.

Cartelli di salvataggio

Di forma quadrata o rettangolare, fondo verde e simbolo bianco, trasmettono un'indicazione relativa ad uscite di sicurezza e vie di evacuazione.

Cartelli per attrezzature antincendio

Di forma quadrata o rettangolare, fondo rosso e simbolo bianco, trasmettono un'indicazione relativa alla posizione dei dispositivi antincendio.

<p>DPI – ATTREZZATURE - OPERE PROVVISORIALI - MACCHINE</p>

(Allegati 1 – 2 – 3)

- Protezione collettiva e Dispositivi di Protezione Individuale (DPI)

E' necessario dedicare particolare attenzione alla possibilità di eliminare alla fonte – nei limiti delle possibilità offerte dalla tecnica – situazioni potenzialmente pericolose che comportano rischi sia in fase di realizzazione che in fase di gestione delle lavorazioni.

Per i rischi residui, potenzialmente presenti in tutte le lavorazioni, nel presente PSC sono state predisposte:

- prescrizioni generali, organizzative ed esecutive di prevenzione per rischi potenziali significativi e per l'uso di macchinari, attrezzature ed opere provvisoriale;
- prescrizioni, procedure comportamentali (schede) per alcune lavorazioni significative rientranti nelle casistiche dell'appalto;
- indicazioni su idonei mezzi di protezione collettiva;
- indicazioni su mezzi personali di protezione (Dispositivi di Protezione Individuali = DPI), conformi alle norme di cui al Titolo III capo II "Uso dei dispositivi di protezione individuale" del D.Lgs. 81/2008.

I lavoratori delle diverse imprese ed i lavoratori autonomi, dovranno essere dotati di tutti i DPI marcati CE previsti dal presente piano di sicurezza ed avere ricevuto una adeguata informazione e formazione secondo quanto previsto dal Titolo III capo II del D.Lgs. 81/2008.

All'interno delle schede relative alle lavorazioni più significative (di cui al successivo paragrafo) sono riportati i DPI che dovranno essere utilizzati.

Si ricorda all'impresa esecutrice che i DPI devono essere sostituiti prontamente appena presentino segno di deterioramento.

Si ricorda che anche le persone non facenti parte del cantiere ma interessati ai lavori (ufficio direzione lavori, coordinatore di sicurezza, responsabile del procedimento ecc.) che accedano al cantiere, dovranno utilizzare idonei DPI ed essere sempre accompagnati da personale di cantiere.

Per quanto riguarda le specifiche dei singoli **DPI**, si rimanda allo specifico allegato (**Allegato n. 1**)

- Attrezzature, Opere Provvisoriale, Macchine

Le attrezzature, le opere provvisoriale e le macchine da cantiere devono essere scelti ed installati in modo da ottenere la sicurezza di impiego; a tale fine nella scelta e nell'installazione devono essere rispettate le norme di sicurezza vigenti nonché, quelle particolari previste nelle specifiche tecniche del manuale di istruzione e dell'omologazione di sicurezza.

Le macchine devono essere installate e mantenute secondo le istruzioni fornite dal fabbricante e sottoposte alle verifiche previste dalla normativa vigente al fine di controllarne il mantenimento delle condizioni di sicurezza nel corso del tempo.

Per macchine fisse, mobili o semoventi, nonché attrezzature, impianti, dispositivi e mezzi tecnici in genere, per i quali sono necessari collaudi e verifiche periodiche ai fini della sicurezza, occorre provvedere, ad ogni installazione ed alla scadenza delle periodicità previste, alla comunicazione ai competenti Organi di verifica e controllo. E' obbligatorio effettuare, tramite personale qualificato, le prescritte verifiche di competenza.

Le modalità di esercizio delle macchine devono essere oggetto di specifiche istruzioni allegate, notificate al personale addetto ed a quello eventualmente coinvolto, anche a mezzo di avvisi collettivi affissi in cantiere.

Per quanto riguarda le specifiche delle **Attrezzature ed Opere Provvisoriale** (**Allegato n. 2**) e delle **Macchine** (**Allegato n. 3**) si rimanda ai rispettivi allegati.

Analisi e valutazione dei rischi. Piano dettagliato della sicurezza per lavorazioni prevedibili nei cantieri

Dall'analisi dell'attività lavorativa, si sono individuati i rischi propri di ogni lavorazione, i rischi delle attrezzature e/o mezzi provvisori occorrenti, i rischi che i singoli cantieri possono trasmettere verso l'ambiente (può essere quello esterno ma anche quello confinato proprio della sede in cui si interviene) e, viceversa, quelli che dall'ambiente esterno possono essere trasmessi verso il cantiere.

Dall'analisi dei rischi, si è passati alla loro valutazione, a fronte della quale si è fatto rimando, per ogni scheda di lavorazione, alle misure generiche di prevenzione definite per ognuno di essi, per l'utilizzo delle attrezzature e/o mezzi provvisori e per l'utilizzo in sicurezza delle macchine.

Sono riportate inoltre le misure specifiche di prevenzione relative a quella determinata lavorazione.

Non appena si modificano sostanzialmente le condizioni generali dei cantieri nei quali opera l'impresa o si sostituiscono macchine ed attrezzature o sostanze tossiche e nocive, si dovrà provvedere a rivedere e ricalibrare la presente valutazione del rischio.

Per **valutazione dei rischi** si intende quel processo che, partendo dall'identificazione dei pericoli o fattori di rischio dai quali possa derivare un danno alla salute, cerca di determinare la probabilità di accadimento e l'entità dell'effetto.

Le definizioni di pericolo e di rischio presenti nelle linee guida CE sono :

- **PERICOLO**: proprietà o qualità intrinseca di una determinata entità (sostanza, attrezzo, metodo) avente potenzialità di causare danni;
- **RISCHIO**: probabilità che sia raggiunto il livello potenziale di danno nelle condizioni di impiego e/o di esposizione nonché dimensioni possibili del danno stesso.

La stima del rischio si esplica in una valutazione rappresentata dalla identificazione del pericolo o fattore di rischio da mettere in relazione con i possibili effetti da esso derivanti.

In linea con i principi seguiti dalla Direzione Generale V della CE nel formulare gli "orientamenti riguardo la valutazione dei rischi da lavoro" (1993), la metodologia seguita per la valutazione del rischio è quella che valuta la grandezza del rischio (indice del rischio) come moltiplicatore di una matrice quadrata 4x4, $R = P \times M$ nella quale in ordinata vi sia la probabilità **P** che l'accadimento pericoloso si verifichi ed in ascissa l'entità **M** del danno provocato.

P	4	8	12	16
	3	6	9	12
	2	4	6	8
	1	2	3	4
	M			

I livelli in ordinata ed ascissa sono stati così suddivisi:

<i>Indice</i>	<i>PROBABILITA'</i>	<i>MAGNETUDO ENTITA'</i>
1	Improbabile	Lieve
2	Poco probabile	Medio
3	Probabile	Grave
4	Molto probabile	Molto grave

Individuando quindi in base agli indici:

1 - 4	Rischio basso
4 - 8	Rischio medio
8 - 16	Rischio alto

La formulazione mostra che gli interventi per eliminare o ridurre il rischio, possono riguardare sia **P** che **M**.

Conseguentemente nel piano sono state sviluppate:

* Azioni di prevenzione: tendenti ad impedire o limitare la probabilità **P** che l'evento dannoso si verifichi ;

* Azioni di protezione: tendenti a ridurre i danni **M** derivanti dall'evento.

L'insieme delle schede relative a tipologie specifiche di lavorazione e quelle contenute negli allegati (DPI - allegato n. 1; attrezzature ed opere provvisorie - allegato n. 2; macchine - allegato n. 3) costituiscono uno strumento di gestione della sicurezza per le attività di cantiere e sono finalizzate all'impostazione di un modo di lavorare più cosciente dei pericoli e ad una più attenta messa in opera di idonee misure preventive e protettive da parte dell'impresa esecutrice.

Le schede individuano, analizzano e valutano i rischi per la salute e la sicurezza dei lavoratori prendendo in esame le singole attività, le attrezzature ed i materiali con cui si lavora o si viene a contatto, le dotazioni di sicurezza e le misure di prevenzione e protezione per la riduzione del rischio residuo ai livelli più bassi ragionevolmente praticabili, in conformità alla normativa vigente in materia.

Le stesse schede vogliono rappresentare uno strumento di lavoro facilmente fruibile e di agile consultazione da parte del responsabile del cantiere e sono pertanto state strutturate in modo da rendere chiaro, sintetico e leggibile il loro contenuto. Per quanto riguarda l'elenco dei rischi con relative principali misure tecniche di prevenzione, riportato nelle precedenti pagine, è da considerarsi indicativo e non esaustivo, sicuramente da integrare in fase di esecuzione dell'appalto.

Le stesse schede vogliono rappresentare uno strumento di lavoro facilmente fruibile e di agile consultazione da parte del responsabile del cantiere e sono pertanto state strutturate in modo da rendere chiaro, sintetico e leggibile il loro contenuto. Per quanto riguarda l'elenco dei rischi con relative principali misure tecniche di prevenzione, riportato nelle precedenti pagine, è da considerarsi indicativo e non esaustivo, sicuramente da integrare in fase di esecuzione delle singole lavorazioni.

Vengono di seguito riportate **N. 24 schede**, riguardanti alcune lavorazioni ritenute più significative e maggiormente prevedibili nell'ambito dell'appalto, così strutturate:

- riporto delle attrezzature, opere provvisorie e macchine (con relativo codice di riferimento) utilizzabili durante la lavorazione, con rimando alle specifiche schede dell'attrezzo, apprestamento e/o della macchina per quanto concerne le *prescrizioni organizzative ed esecutive di prevenzione*;
- individuazione, analisi, valutazione di tutti i rischi di lavorazione (espressi con un relativo codice di riferimento) con rimando alle relative prescrizioni generali di prevenzione riportate, per ognuno di essi, nel precedente capitolo relativo ad una serie di rischi potenziali dell'edilizia;

- con le specifiche prevenzioni, nessun rischio aggiuntivo rispetto a quelli propri dell'attività delle imprese esecutrici o dei lavoratori autonomi.

Indubbiamente, tipologie di lavorazione non previste nel presente piano, ma che potrebbero comunque essere richieste durante il corso dei lavori, dovranno preventivamente essere analizzate dal Coordinatore in fase di esecuzione, presentate e discusse con le Imprese appaltatrici le quali provvederanno alla predisposizione ed all'attuazione delle eventuali misure di sicurezza aggiuntive.

Le schede sono divise genericamente in:

- ❖ Opere edili generiche;
- ❖ Opere interne;
- ❖ Opere in copertura;
- ❖ Opere esterne

A completezza delle schede fornite, in cui sono stati analizzati per ogni lavorazione i rischi specifici delle attrezzature, macchine, opere provvisorie occorrenti per l'esecuzione della stessa, sono stati allegati **ulteriori schemi base di prevenzione per altre lavorazioni edili**. In questi schemi base di prevenzione non vengono più riportate le prevenzioni specifiche di ogni rischio correlato alla determinata lavorazione o i rischi delle attrezzature, macchine ed opere provvisorie occorrenti (in quanto già riportati nelle precedenti specifiche schede per tipologia di lavorazione) ma, schematicamente, solamente le prevenzioni supplementari o di base. Indubbiamente, tipologie di lavorazioni non previste nel presente piano, che potrebbero comunque essere richieste durante il corso dei lavori, dovranno preventivamente essere analizzate dal Coordinatore in fase di esecuzione, presentate e discusse con le Imprese appaltatrici le quali provvederanno alla predisposizione ed all'attuazione delle eventuali misure di sicurezza aggiuntive.

E' comunque importante che il responsabile del servizio di prevenzione e protezione, il responsabile tecnico del cantiere, e con lui i vari preposti, esaminino congiuntamente le pagine seguenti per individuare possibili subdoli rischi, traendone gli immediati interventi.

OPERE EDILI GENERICHE

Scheda 1	Movimentazione materiali
--------------------	---------------------------------

Movimentazione manuale di materiali confezionati in pacchi o sacchi e movimentazione verticale meccanizzata.

Attrezzature, mezzi di lavoro: *(per correlati rischi e prevenzioni vedi schede relative nel corrispondente allegato 2)*

(A2) Carriola, (A13) argani elettrici e/o manuali

Rischi potenziali durante tutta la lavorazione:

Codice	Situazione pericolosa	Probabilità	Magnetudo	RISCHIO
(R2)	Urti, colpi. Contusioni e traumi al corpo senza una localizzazione specifica	probabile	medio	medio
(R14)	Movimentazione manuale carichi. Lesioni dorso-lombari	probabile	grave	alto
(R5)	Scivolamenti. Utilizzo carriola. Caduta a causa di intralci lungo il cammino, passaggi ristretti ecc. con possibili lesioni ai lavoratori.	probabile	medio	medio
(R1)	Cadute dall'alto. Caduta nel vuoto durante utilizzo argano	probabile	medio	medio
(R12)	Caduta di materiale dall'alto. Investimenti di materiali dall'alto per uso argano	probabile	medio	medio
(R10/a)	Rumore < 80 dBA. (argano)	probabile	lieve	basso
(R8)	Elettrocuzione. Causato da errato utilizzo attrezzi elettrici. (argano)	probabile	medio	medio

Prescrizioni organizzative ed esecutive:

Prevenzione: Addetto alla movimentazione di materiali

Prescrizioni Organizzative: Devono essere forniti al lavoratore adeguati dispositivi di protezione individuale: a) guanti; b) occhiali protettivi; c) calzature di sicurezza con suola antisdrucciolo e impermeforabile; d) mascherina antipolvere; e) indumenti protettivi (tute); f) casco; g) otoprotettori

Prescrizioni Esecutive: Durante la lavorazione, devono essere utilizzati i seguenti dispositivi di prevenzione individuale: a) guanti; b) occhiali protettivi; c) calzature di sicurezza con suola antisdrucciolo e impermeforabile; d) mascherina antipolvere; e) indumenti protettivi (tute); f) casco; g) otoprotettori

Prescrizioni generali per cadute dall'alto: (vedi relativo rischio (R1))

Prescrizioni generali per urti, colpi: (vedi relativo rischio (R2))

Prescrizioni generali per caduta materiale dall'alto: (vedi relativo rischio (R12))

Prescrizioni generali per caduta a livello: (vedi relativo rischio (R5))

Prescrizioni generali per cesoiamenti: (vedi relativo rischio (R11))

Prescrizioni generali per elettrocuzione: (vedi relativo rischio (R8))

Prescrizioni generali per movimentaz. manuale carichi: (vedi relativo rischio (R14))

Inoltre:

I lavoratori, con carichi movimentati con apparecchi di sollevamento, non dovranno sostare sotto il raggio di azione, avvicinandosi esclusivamente per le operazioni di imbracatura e slegatura delle funi quando il carico è a terra, in assenza di oscillazioni.

Rispettare le istruzioni ricevute per un'esatta e corretta posizione da assumere nella movimentazione dei carichi.

Per carichi pesanti o ingombranti, la massa va movimentata con l'intervento di più persone al fine di ripartire e diminuire lo sforzo.

Stabilire norme procedurali per ridurre il più possibile la movimentazione manuale dei materiali utilizzando mezzi meccanici ausiliari per i carichi superiori ai kg. 30.

Il percorso, lungo il quale avviene la movimentazione dei materiali, non deve presentare buche o sporgenze pericolose non segnalate opportunamente.

Scheda 2	Preparazione di malta cementizia per murature intonaci ecc.
-------------	--

Attrezzature, mezzi di lavoro: (per correlati rischi e prevenzioni vedi schede relative nel corrispondente allegato 2)

(A1) Attrezzi manuali, (A2) Carriola, (A17) Betoniera a bicchiere, (A18) Molazza, Fili e prolunghe per alimentazioni elettriche.

Rischi potenziali durante tutta la lavorazione:

Codice	Situazione pericolosa	Probabilità	Magnitudo	RISCHIO
(R12)	Caduta di materiale dall'alto. Caduta di materiali con possibili lesioni ai lavoratori.	probabile	medio	medio
(R15)	Inalazione polveri. Inalazione di polveri da lavorazione con possibili alterazioni a carico dell'apparato respiratorio.	probabile	medio	medio
(R10/c)	Rumore dBA 85-90.	probabile	medio	medio
(R11)	Cesoamenti. Lesioni per errato utilizzo della betoniera e della molazza	Poco probabile	medio	basso
(R13)	Investim.ribalt. Utilizzo betoniera su gomma	probabile	medio	medio
(R3)	Tagli, abrasioni. Lesioni da taglio da attrezzi manuali	probabile	medio	medio
(R24)	Ustioni.	probabile	medio	medio
(R5)	Scivolamenti, cadute. Utilizzo carriola	probabile	medio	medio
(R8)	Elettrocuzione. Causato da errato utilizzo attrezzi elettrici	probabile	medio	medio

Prescrizioni organizzative ed esecutive:

Prevenzione: Addetto alla preparazione di malta

Prescrizioni Organizzative: Devono essere forniti al lavoratore adeguati dispositivi di protezione individuale: a) guanti; b) occhiali protettivi; c) calzature di sicurezza con suola antisdrucciolo e impermeforabile; d) mascherina antipolvere; e) indumenti protettivi (tute); f) casco; g) otoprotettori

Prescrizioni Esecutive: Durante la lavorazione, devono essere utilizzati i seguenti dispositivi di prevenzione individuale: a) guanti; b) occhiali protettivi; c) calzature di sicurezza con suola antisdrucciolo e impermeforabile; d) mascherina antipolvere; e) indumenti protettivi (tute); f) casco; g) otoprotettori

Prescrizioni generali per tagli e abrasioni: (vedi relativo rischio (R3))

Prescrizioni generali per scivolamenti cadute: (vedi relativo rischio (R5))

Prescrizioni generali per elettrocuzione: (vedi relativo rischio (R8))

Prevenzione per elettrocuzione. Fili e prolunghe di alimentazione.

Prescrizioni Organizzative: Prolunghe di alimentazione. Per portare l'alimentazione nei luoghi dove non è presente un quadro elettrico, occorreranno prolunghe la cui sezione deve essere adeguatamente dimensionata in funzione della potenza richiesta. E' vietato approntare artigianalmente le prolunghe. Andranno utilizzate, pertanto, solo quelle in commercio realizzate secondo le norme di sicurezza.

Prescrizioni Esecutive: Cavi di alimentazione. I cavi di alimentazione devono essere disposti in maniera tale da non costituire un pericolo intralciando le lavorazioni in atto, i posti di lavoro o le vie di passaggio e comunicazione. Allo stesso modo non devono comunque diventare oggetto di danneggiamento. A questo scopo, è necessario che venga ridotto al minimo lo sviluppo libero del filo elettrico mediante l'uso di tamburi avvolgicavo con prese incorporate o altri strumenti equivalenti. Per quanto possibile, i cavi dovranno essere disposti parallelamente alle vie di transito, non essere agganciati su spigoli vivi, non essere sollecitati a piegamenti di piccolo raggio né sottoposti a torsione. Non devono venire a contatto con materiali caldi o dimenticati su pavimenti sporchi di cemento, oli o grassi.

Prescrizioni generali per rumore 85-90 dBA: (vedi relativo rischio (R10/c))

Prescrizioni generali per cesoiamenti: (vedi relativo rischio (R11))

Prescrizioni generali per caduta materiale dall'alto: (vedi relativo rischio (R12))

Prescrizioni generali per investimento ribalt.: (vedi relativo rischio (R13))

Prescrizioni generali per inalazioni polveri: (vedi relativo rischio **(R15)**)

Prescrizioni generali per Ustioni: (vedi relativo rischio **(R24)**)

Prevenzione: Fosse della calce (eventuale)

Prescrizioni Organizzative: Le eventuali fosse della calce devono essere allestite in zona appartata del cantiere ed essere munite su tutti i lati di solido parapetto con arresto al piede. Nei casi in cui per l'ampiezza della fossa si debba ricorrere all'uso di passerelle, queste devono essere munite di solidi parapetti con arresto al piede e costruite in modo da offrire le necessarie garanzie di solidità e robustezza.

Scheda 3	Demolizione manuale di murature interne con allontanamento e trasporto materiale di risulta
-------------	--

Attrezzature, mezzi di lavoro (per correlati rischi e prevenzioni vedi schede relative nei corrispondenti allegati 2 e 3)

(A1) Attrezzi manuali (martello, mazza e scalpello), (A4/bis) martello demolitore elettrico, opere provvisorie idonee secondo il tipo di demolizione ((A21) ponte a cavalletto, (A20) trabattello ecc.), Fili e prolunghe per alimentazioni elettriche, (A22) convogliatori dei materiali di risulta per demolizioni in quota (nel caso e per demolizioni medie) M1 autocarro

Rischi potenziali durante tutta la lavorazione:

Codice	Situazione pericolosa	Probabilità	Magnitudo	RISCHIO
(R1)	Cadute dall'alto. Uso A20, A21	probabile	grave	alto
(R25)	Disturbi alla vista. Possibilità di danni alla vista per schegge durante la lavorazione	probabile	medio	medio
(R12)	Caduta di materiale dall'alto. Caduta di materiale o di parti in demolizione con possibili lesioni ai lavoratori.	probabile	grave	alto
(R15)	Inalazione polveri. Inalazione di polveri da cemento (irritanti) e da silice cristallina con possibili alterazioni a carico dell'apparato respiratorio.	probabile	grave	alto
(R10/c-d)	Rumore. Presenza di rumore con raggiungimento di livelli elevati per l'uso del martello demolitore con possibili danni a carico dell'apparato uditivo.	probabile	grave	alto
(R11)	Cesoamenti. Uso A1, A4bis, A22	probabile	medio	medio
(R13)	Investim. ribalt. Uso M1	Poco probabile	media	basso
(R16)	Getti, schizzi. Uso M1	probabile	lieve	basso
(R4)	Vibrazioni. Uso A4bis	probabile	grave	alto
(R3)	Tagli, abrasioni. Lesioni da taglio da A1, materiale arrugginito, mattoni rotti, legname, ferri d'armatura, fili e tubi di impianti.	probabile	media	media
(R5)	Scivolamenti, cadute. Utilizzo M1	Poco probabile	lieve	basso
(R6)	Incendio, esplosione. Utilizzo M1	Poco probabile	medio	basso
(R8)	Elettrocuzione. Uso A4bis	Poco probabile	media	basso
(R2)	Urti, colpi. Urto con contusione per insufficiente spazio operativo a disposizione	Poco probabile	media	basso
(R14)	Movimentazione manuale carichi. Lesioni dorso-lombari	probabile	grave	alto

Prescrizioni organizzative ed esecutive:

Prevenzione: Addetto alle opere di demolizione

Prescrizioni Organizzative: Devono essere forniti al lavoratore adeguati dispositivi di protezione individuale: a) guanti; b) occhiali protettivi; c) calzature di sicurezza con suola antisdrucciolo e imperforabile; d) mascherina antipolvere; e) indumenti protettivi (tute); f) casco; g) otoprotettori

Prescrizioni Esecutive: Durante la lavorazione, devono essere utilizzati i seguenti dispositivi di prevenzione individuale: a) guanti; b) occhiali protettivi; c) calzature di sicurezza con suola antisdrucciolo e imperforabile; d) mascherina antipolvere; e) indumenti protettivi (tute); f) casco;

g) otoprotettori

Per prevenire l'azione irritante del cemento sulla pelle (eczema da cemento dovuta all'abrasione meccanica sulla cute delle sue particelle) risulta indispensabile l'uso di guanti e tute da lavoro.

Prevenzione: Prescrizioni generali per opere di demolizione

a) Prima dell'inizio di ogni tipo di attività di demolizione, dovrà essere effettuata un'accurata indagine, eventualmente anche con l'ausilio di opportune strumentazioni al fine di verificare, in assenza delle relative tavole di riferimento, l'andamento dell'impiantistica in generale ed in particolare quello del gas e delle linee elettriche.

- b) L'impianto idrico dovrà essere intercettato e bloccata l'erogazione onde evitare l'eventuale spandimento d'acqua al piano e/o a quelli sottostanti.
- c) Durante l'attività di demolizione dovrà essere posta la massima attenzione circa l'andamento dell'impianto elettrico del fabbricato, onde evitare ogni possibile pericolo di elettrocuzione durante i lavori.
- d) Dispositivi di protezione individuale (DPI): guanti resistenti a taglio, abrasioni, strappi e isolanti, maschere antipolvere monouso (marcatatura CE).
- e) Per demolizioni estese, si dovrà far uso di sistemi di aspirazione localizzata.
- f) Per evitare un'eccessiva polverosità nei luoghi di lavoro e nelle zone limitrofe, i materiali rimossi e da rimuoversi devono essere irrorati con acqua. I materiali rimossi nella giornata, dovranno essere abbassati alla quota strada o cortile prima di procedere a nuove demolizioni.
- g) Tutte le zone interessate dalle demolizioni, devono essere precluse al transito di chi non sia addetto ai lavori. Le demolizioni vanno effettuate con tutte le cautele e sotto la stretta vigilanza del direttore tecnico di cantiere. Gli elementi di maggiori dimensioni vanno calati a terra imbracati o con appositi contenitori, quelli minuti convogliati in canali di scarico.
- h) Gli interventi anti-vibrazione devono condurre alla riduzione delle vibrazioni, tenuto conto del progresso tecnico e della possibilità di disporre di mezzi atti a ridurre le vibrazioni, oppure portare alla riduzione dell'esposizione individuale alle vibrazioni, alternando per l'operatore l'uso degli strumenti scuotenti con altri lavori di diversa natura.
- i) La buona manutenzione delle macchine e la rigorosa sorveglianza della loro efficienza costituiscono un'indispensabile misura preventiva per i rischi da vibrazione: l'usura dei mezzi è infatti una delle cause principali delle vibrazioni, così come risulta efficace mantenere buone condizioni microclimatiche sul posto di lavoro avendo le basse temperature un'azione favorevole sulle malattie vasomotorie.
- l) Nelle operazioni di demolizione con ausilio di martello demolitore di tipo pneumatico, al fine di ridurre il livello di rumore, risulta opportuno adottare compressori di tipo "rotativo", meno rumorosi di quelli del tipo "alternativo".

Prescrizioni generali per cadute dall'alto: (vedi relativo rischio (R1))

Prescrizioni generali per urti e impatti: (vedi relativo rischio (R2))

Prescrizioni generali per tagli e abrasioni: (vedi relativo rischio (R3))

Prescrizioni generali per vibrazioni: (vedi relativo rischio (R4))

Prescrizioni generali per caduta a livello: (vedi relativo rischio (R2))

Prescrizioni generali per rumore 85/90 dBA e > 90 dBA: (vedi relativi rischi (R10/c-d))

Prescrizioni generali per elettrocuzione: (vedi relativo rischio (R8))

Prevenzione per elettrocuzione. Fili e prolunghe di alimentazione.

Prescrizioni Organizzative: Prolunghe di alimentazione. Per portare l'alimentazione nei luoghi dove non è presente un quadro elettrico, occorreranno prolunghe la cui sezione deve essere adeguatamente dimensionata in funzione della potenza richiesta. E' vietato approntare artigianalmente le prolunghe. Andranno utilizzate, pertanto, solo quelle in commercio realizzate secondo le norme di sicurezza.

Prescrizioni Esecutive: Cavi di alimentazione. I cavi di alimentazione devono essere disposti in maniera tale da non costituire un pericolo intralciando le lavorazioni in atto, i posti di lavoro o le vie di passaggio e comunicazione. Allo stesso modo non devono comunque diventare oggetto di danneggiamento. A questo scopo, è necessario che venga ridotto al minimo lo sviluppo libero del filo elettrico mediante l'uso di tamburi avvolgicavo con prese incorporate o altri strumenti equivalenti. Per quanto possibile, i cavi dovranno essere disposti parallelamente alle vie di transito, non essere agganciati su spigoli vivi, non essere sollecitati a piegamenti di piccolo raggio né sottoposti a torsione. Non devono venire a contatto con materiali caldi o dimenticati su pavimenti sporchi di cemento, oli o grassi.

Prescrizioni generali per caduta materiale dall'alto: (vedi relativo rischio (R12))

Prescrizioni generali per movimentazione manuale dei carichi: (vedi relativo rischio (R14))

Prescrizioni generali per inalazione polveri: (vedi relativo rischio (R15))

Prescrizioni generali per disturbi alla vista: (vedi relativo rischio (R25))

Scheda 4	Formazione di tracce e fori su murature e solai per impiantistica in genere.
---------------------------	---

La fase di lavoro si riferisce all'esecuzione di tracce e fori su solai e pareti, eseguiti a terra o in elevazione su scala o trabattello.

Attrezzature, mezzi di lavoro: *(per correlati rischi e prevenzioni vedi schede relative nel corrispondente allegato 2)*

(A1) Attrezzi manuali, (A2) carriola, (A21) ponte su cavalletti, (A20) Ponteggio mobile o tra battello, (A7) Scala doppia, (A14) Scala semplice, (A4/bis) Martello demolitore elettrico (A8) Smerigliatrice, (A10) Gruppo elettrogeno, Fili e prolunghe per alimentazioni elettriche.

Rischi potenziali durante tutta la lavorazione:

Codice	Situazione pericolosa	Probabilità	Magnitudo	RISCHIO
(R1)	Cadute dall'alto. Caduta dell'operatore dall'alto per incorretto montaggio od utilizzo dell'opera provvisoria.	probabile	grave	alto
(R15)	Inalazione polveri. Inalazione di polveri con possibili alterazioni a carico dell'apparato respiratorio. Uso flessibile	probabile	medio	medio
(R11)	Cesoamenti. Lesioni per errato utilizzo di attrezzature e mezzi	probabile	medio	medio
(R2)	Urti, colpi, impatti	Poco probabile	medio	basso
(R3)	Tagli, abrasioni. Lesioni da taglio da attrezzi manuali, ecc.	probabile	medio	medio
(R5)	Scivolamenti, cadute.	Poco probabile	medio	basso
(R6)	Incendio e scoppio. Gruppo elettrogeno	Poco probabile	medio	basso
(R14)	Movimentazione manuale carichi.	Poco probabile	medio	basso
(R10/c)	Rumore dBA 85-90 . Uso gruppo elettrogeno	probabile	medio	medio
(R10/d)	Rumore dBA >90 . Uso martello demolitore	probabile	grave	alto
(R8)	Elettrocuzione. Causato da errato utilizzo attrezzi elettrici	Poco probabile	grave	medio
(R4)	Vibrazioni.	probabile	medio	medio
(R12)	Caduta di materiale dall'alto.	probabile	medio	medio

Prescrizioni organizzative ed esecutive:

Prevenzione: Addetti alla esecuzione di tracce e fori

Addetto all'esecuzione di fori passanti o tracce in muri e solai, comunque realizzati, per il passaggio di canalizzazioni di impianti, da eseguirsi con attrezzi meccanici o manuali.

Prescrizioni Organizzative: Devono essere forniti al lavoratore adeguati dispositivi di protezione individuale: a) guanti; b) occhiali protettivi; c) calzature di sicurezza con suola antisdrucciolo e imperforabile; d) mascherina antipolvere; e) indumenti protettivi (tute); f) casco; g) otoprotettori

Prescrizioni Esecutive: Durante la lavorazione, devono essere utilizzati i seguenti dispositivi di prevenzione individuale: a) guanti; b) occhiali protettivi; c) calzature di sicurezza con suola antisdrucciolo e imperforabile; d) mascherina antipolvere; e) indumenti protettivi (tute); f) casco; g) otoprotettori

Questi mezzi di protezione individuali dell'udito devono essere adeguati. I mezzi individuali di protezione dell'udito sono considerati adeguati se, correttamente usati, mantengono un livello di rischio uguale od inferiore a quello derivante da un'esposizione quotidiana personale di 90 dBA.

Segnalazione e delimitazione zone ad elevata rumorosità. Nei luoghi di lavoro che possono comportare, per un lavoratore che vi svolga la propria mansione per l'intera giornata lavorativa, un'esposizione quotidiana personale superiore a 90 dBA oppure un valore della pressione acustica istantanea non ponderata superiore a 140 dB (200 Pa), deve essere adottata ed esposta una segnaletica appropriata.

Tali luoghi sono inoltre perimetrati e soggetti ad una limitazione di accesso qualora il rischio di esposizione lo giustifichi e tali provvedimenti siano possibili.

Prevenzione: Generale per tracce su muratura

Accertarsi preventivamente dell'assenza di servizi a rete incassati lungo il tragitto del tracciato da eseguire.

Il responsabile dell'impresa, prima dell'ingresso in cantiere dell'addetto al tracciamento dell'impiantistica, dovrà metterlo a conoscenza dei rischi intrinseci al cantiere (viabilità, interferenze interne ecc.) e successivamente dovrà accompagnarlo per tutta la durata delle operazioni di tracciamento. Sarà cura del responsabile dell'impresa organizzare le operazioni di tracciamento degli impianti in modo da evitare sovrapposizioni con gli addetti alla realizzazione delle tracce. Una soluzione corretta potrebbe essere quella di organizzare i due interventi in periodi della giornata ben distinti quali possono essere, ad esempio, la mattina ed il pomeriggio.

Nelle lavorazioni che producono scuotimento, vibrazioni o rumori dannosi ai lavoratori, devono adottarsi i provvedimenti consigliati dalla tecnica per diminuirne l'intensità.

Massima attenzione: demolire con cautela se nelle immediate vicinanze sono presenti cavi elettrici, tubazioni di gas metano o altre situazioni pericolose. Irroriare con acqua le superfici per evitare eccessiva produzione di polveri.

Durante il lavoro su scale o in luoghi sopraelevati, gli utensili, nel tempo in cui non sono adoperati, devono essere tenuti entro apposite guaine o assicurati in modo da impedirne la caduta.

Non usare le scale semplici come piani di lavoro senza l'adozione di sistemi anticaduta.

I ponti su ruote devono avere base ampia in modo da resistere, con largo margine di sicurezza, ai carichi e alle oscillazioni cui possono essere sottoposti durante gli spostamenti o per colpi di vento e in modo che non possono essere ribaltati.

Il piano di scorrimento delle ruote deve risultare livellato; il carico del ponte sul terreno deve essere opportunamente ripartito con tavoloni o altro mezzo equivalente.

Le ruote del ponte in opera devono essere saldamente bloccate con due piani.

La verticalità dei ponti su ruote deve essere controllata con livello o con pendolino.

Prescrizioni generali per cadute dall'alto: (vedi relativo rischio (R1))

Inoltre: (vedi schede 3-5)

Prescrizioni generali per urti e impatti: (vedi relativo rischio (R2))

Prescrizioni generali per tagli e abrasioni: (vedi relativo rischio (R3))

Prescrizioni generali per vibrazioni: (vedi relativo rischio (R4))

Prescrizioni generali per caduta a livello: (vedi relativo rischio (R5))

Prescrizioni generali per incendi ed esplosioni: (vedi relativo rischio (R6))

Prescrizioni generali per elettrocuzione: (vedi relativo rischio (R8))

Prevenzione per elettrocuzione. Fili e prolunghe di alimentazione.

Prescrizioni Organizzative: Prolunghe di alimentazione. Per portare l'alimentazione nei luoghi dove non è presente un quadro elettrico, occorreranno prolunghe la cui sezione deve essere adeguatamente dimensionata in funzione della potenza richiesta. E' vietato approntare artigianalmente le prolunghe. Andranno utilizzate, pertanto, solo quelle in commercio realizzate secondo le norme di sicurezza.

Prescrizioni Esecutive: Cavi di alimentazione. I cavi di alimentazione devono essere disposti in maniera tale da non costituire un pericolo intralciando le lavorazioni in atto, i posti di lavoro o le vie di passaggio e comunicazione. Allo stesso modo non devono comunque diventare oggetto di danneggiamento. A questo scopo, è necessario che venga ridotto al minimo lo sviluppo libero del filo elettrico mediante l'uso di tamburi avvolgicavo con prese incorporate o altri strumenti equivalenti. Per quanto possibile, i cavi dovranno essere disposti parallelamente alle vie di transito, non essere agganciati su spigoli vivi, non essere sollecitati a piegamenti di piccolo raggio né sottoposti a torsione. Non devono venire a contatto con materiali caldi o dimenticati su pavimenti sporchi di cemento, oli o grassi.

Prescrizioni generali per rumore 85/90 dBA: (vedi relativo rischio (R10/c))

Prescrizioni generali per rumore > 90 dBA: (vedi relativo rischio (R10/d))

Prescrizioni generali per cesoiamenti ecc.: (vedi relativo rischio (R11))

Prescrizioni generali per caduta materiale dall'alto: (vedi relativo rischio (R12))

Prescrizioni generali per movimentazione manuale dei carichi: (vedi relativo rischio (R14))

Prescrizioni generali per inalazione polveri: (vedi relativo rischio (R15))

Scheda 5	Posa in opera di serramenti in legno, pvc, ferro
-------------	--

Attrezzature, mezzi di lavoro: (per correlati rischi e prevenzioni vedi schede relative nel corrispondente allegato 2)

(A1) Attrezzi manuali, (A13) argano, (A7) Scala doppia, (A8) Smerigliatrice, (A9) Trapano elettrico, (A23) Pistola sparachiodi, Fili e prolunghe per alimentazioni elettriche.

Rischi potenziali durante tutta la lavorazione:

Codice	Situazione pericolosa	Probabilità	Magnitudo	RISCHIO
(R1)	Cadute dall'alto. Durante utilizzo argano	probabile	Medio	Medio
(R2)	Urti, colpi. Urto con contusione per insufficiente spazio operativo a disposizione	probabile	Lieve	Basso
(R3)	Tagli, abrasioni. Lesioni da taglio da attrezzi manuali ecc..	probabile	Medio	Medio
(R4)	Vibrazioni..	probabile	Medio	Medio
(R8)	Elettrocuzione. Causato da errato utilizzo attrezzi elettrici	Poco probabile	Grave	Medio
(R10/b)	Rumore 80/85 dBA	probabile	Medio	Medio
(R10/d)	Rumore >90 dBA. Uso pistola sparachiodi	probabile	Grave	Alto
(R11)	Cesoamenti. Lesioni per errato utilizzo di attrezzature e mezzi	probabile	Medio	Medio
(R12)	Caduta di materiale dall'alto.	probabile	Medio	Medio
(R15)	Inalazione polveri.	Poco probabile	Lieve	Basso
(R24)	Ustioni	Poco probabile	Medio	Basso
(R26)	Pericolo di rimbalzo.	probabile	Medio	Medio

Prescrizioni organizzative ed esecutive:

Prevenzione: Addetto alla posa in opera di serramenti

Prescrizioni Organizzative: Devono essere forniti al lavoratore adeguati dispositivi di protezione individuale: a) guanti; b) occhiali protettivi; c) calzature di sicurezza con suola antisdrucciolo e impermeabile; d) mascherina antipolvere; e) indumenti protettivi (tute); f) casco; g) otoprotettori.

Prescrizioni Esecutive: Durante la lavorazione, devono essere utilizzati i seguenti dispositivi di prevenzione individuale: a) guanti; b) occhiali protettivi; c) calzature di sicurezza con suola antisdrucciolo e impermeabile; d) mascherina antipolvere; e) indumenti protettivi (tute); f) casco g) otoprotettori.

Prescrizioni generali per cadute dall'alto: (vedi relativo rischio (R1))

Inoltre: (vedi schede 3-5)

Prescrizioni generali per urti e impatti: (vedi relativo rischio (R2))

Prescrizioni generali per tagli e abrasioni: (vedi relativo rischio (R3))

Prescrizioni generali per vibrazioni: (vedi relativo rischio (R4))

Prescrizioni generali per elettrocuzione: (vedi relativo rischio (R8))

Prevenzione per elettrocuzione. Fili e prolunghe di alimentazione (vedi scheda 4)

Prescrizioni generali per rumore 80/85 dBA: (vedi relativo rischio (R10/b))

Prescrizioni generali per rumore > 90 dBA: (vedi relativo rischio (R10/d))

Prescrizioni generali per cesoiamenti ecc.: (vedi relativo rischio (R11))

Prescrizioni generali per caduta materiale dall'alto: (vedi relativo rischio (R12))

Prescrizioni generali per inalazione polveri: (vedi relativo rischio (R15))

Prescrizioni generali per ustioni: (vedi relativo rischio (R24))

Prescrizioni generali per pericolo di rimbalzo: (vedi relativo rischio (R26))

Scheda 6	Scavo a sezione obbligata eseguito a mano con successiva posa in opera di tubazioni
---------------------------	--

Trattasi di intervento di scavo a sezione obbligata con posa in opera di tubazione (per fognature o condutture destinate alla distribuzione dell'acqua potabile) previa sistemazione del letto di posa.

Attrezzature, mezzi di lavoro: *(per correlati rischi e prevenzioni vedi schede relative nei corrispondenti allegati 2 e 3)*

(A1) Attrezzi manuali, **(A2)** carriola, **(A3)** compressore con motore, **(A4)** martello demolitore pneumatico, **(A14)** scala semplice (nel caso), **(M1)** autocarro, **(M4)** pala meccanica

Rischi potenziali durante tutta la lavorazione:

Codice	Situazione pericolosa	Probabilità	Magnitudo	RISCHIO
(R1)	Cadute dall'alto. Uso A14, M1, M4	probabile	Medio	Medio
(R3)	Tagli, abrasioni. Lesioni da taglio da A1,A4	probabile	Medio	Medio
(R4)	Vibrazioni. Vibrazioni ad alta frequenza collegate all'uso di M4,A4,A3	probabile	Grave	Alto
(R5)	Scivolamenti,cadute. Utilizzo A14,A4,M1,M4	probabile	Medio	Medio
(R6)	Incendio, esplosione. Utilizzo A3,A4,M4	Poco probabile	Medio	Basso
(R8)	Elettrocuzione. Utilizzo M4	Poco probabile	Medio	Basso
(R10/b)	Rumore dBA 80/85.	probabile	Medio	Medio
(R10/c)	Rumore dBA 85-90. Utilizzo M1, M4	probabile	Medio	Medio
(R10/d)	Rumore >90 dBA. Utilizzo A3, A4	Molto probabile	Grave	Alto
(R11)	Cesoamenti. Lesioni per errato utilizzo di attrezzature e mezzi. A1, A3, A4, M4	probabile	Medio	Medio
(R12)	Caduta di materiale dall'alto. M1, M4	Poco probabile	Medio	Basso
(R13)	Investim. ribalt. Utilizzo M4, A3, M1	Poco probabile	Grave	Medio
(R15)	Inalazione polveri. M1, A3, A4, M4	probabile	Lieve	Basso
(R16)	Getti,schizzi. Utilizzo M1, M4	Poco probabile	Medio	basso

Prescrizioni organizzative ed esecutive:

Prevenzione: DPI. Addetto alla posa in opera di tubazione/ addetto allo scavo

Prescrizioni Organizzative:

Devono essere forniti al lavoratore adeguati dispositivi di protezione individuale: a) guanti; b) occhiali protettivi; c) calzature di sicurezza con suola antisdrucciolo e impermeabile; d) mascherina antipolvere; e) indumenti protettivi (tute); f) casco; g) otoprotettori.

Prescrizioni Esecutive:

Durante la lavorazione, devono essere utilizzati i seguenti dispositivi di prevenzione individuale: a) guanti; b) occhiali protettivi; c) calzature di sicurezza con suola antisdrucciolo e impermeabile; d) mascherina antipolvere; e) indumenti protettivi (tute); f) casco (nel caso); g) otoprotettori.

Prescrizioni generali per cadute dall'alto: (vedi relativo rischio **(R1)**)

Prevenzione: Scavi. Barriere protettive sul ciglio

Prescrizioni Esecutive:

Il ciglio del fronte di scavo dovrà essere reso inaccessibile mediante barriere mobili, posizionate ad opportuna distanza di sicurezza e spostabili con l'avanzare del fronte dello scavo stesso.

Dovrà provvedersi, inoltre, a segnalare la presenza dello scavo con opportuni cartelli.

A scavo ultimato, tali barriere mobili provvisorie dovranno essere sostituite da regolari parapetti.

Prevenzione: Scavi. Ciglio e pareti dello scavo

Prescrizioni Esecutive:

Il ciglio superiore dello scavo dovrà risultare pulito e spianato così come le pareti, che devono essere sgombre da irregolarità o blocchi.

Scheda 7	Opere di preparazione alla verniciatura di opere in ferro e legno
---------------------	--

La fase di preparazione alla verniciatura di opere in ferro (utilizzando smerigliatrici e molatrici, oppure tramite sabbiatura, stuccatura o rasatura delle superfici e successiva carteggiatura) è *assolutamente necessaria per ottenere i migliori risultati durante la successiva fase di verniciatura*. Le zone arrugginite, o quelle dove la vernice risulti male ancorata o assente, dovranno subire un'accurata spazzolatura con successiva applicazione di primer antiruggine.

Attrezzature, mezzi di lavoro: (*per correlati rischi e prevenzioni vedi schede relative nel corrispondente allegato 2*)

(A1) Attrezzi manuali, (A7) Scala doppia, (A20) Ponteggio mobile o trabattello, (A8) Smerigliatrice o mola, solvente, stucco, carta vetro.

Rischi potenziali durante tutta la lavorazione:

Codice	Situazione pericolosa	Probabilità	Magnitudo	RISCHIO
(R1)	Cadute dall'alto. Durante utilizzo argano	probabile	Medio	Medio
(R3)	Tagli, abrasioni. Lesioni da taglio da attrezzi manuali	probabile	Lieve	Basso
(R8)	Elettrocuzione. Causato da errato utilizzo attrezzi elettrici	Poco probabile	Medio	Basso
(R10/a)	Rumore < 80 dBA	probabile	Lieve	Basso
(R11)	Cesoiamenti.	Poco probabile	Grave	Medio
(R12)	Caduta di materiale dall'alto.	probabile	Lieve	Basso
(R15)	Inalazione polveri.	probabile	Lieve	Basso
(R17)	Inalazione e/o infiltrazioni vapori.	probabile	Lieve	Basso
(R24)	Ustioni	Poco probabile	Medio	Basso
(R25)	Disturbi alla vista.	probabile	Lieve	Basso

Prescrizioni organizzative ed esecutive:

Prevenzione: Addetto alla preparazioni di superfici da verniciare

Prescrizioni Organizzative: Devono essere forniti al lavoratore adeguati dispositivi di protezione individuale: a) casco; b) guanti; c) calzature di sicurezza con suola antisdrucciolo e imperforabile; d) mascherina con filtro antipolvere; e) indumenti protettivi (tute); f) otoprotettori; g) cintura di sicurezza.

Prescrizioni Esecutive: Durante le lavorazioni, devono essere utilizzati i seguenti dispositivi di prevenzione individuale: a) casco; b) guanti; c) calzature di sicurezza con suola antisdrucciolo e imperforabile; d) mascherina con filtro antipolvere; e) indumenti protettivi (tute); f) otoprotettori; g) cintura di sicurezza (nel caso).

La fase lavorativa può originare danni alla cute ed all'apparato respiratorio per inalazioni di sostanze tossiche per l'uso di sverniciatori chimici.

Prescrizioni generali per Inalazione e/o infiltrazioni di gas e vapori: (vedi relativo rischio (R17))

Prescrizioni generali per inalazione polveri: (vedi relativo rischio (R15))

Possibili sono i disturbi e i danni alla vista arrecati da schegge e frammenti di lavorazione

Prescrizioni generali per disturbi alla vista: (vedi relativo rischio (R25))

Scheda 8	Verniciatura a spruzzo di opere in ferro e legno
-------------	--

Attrezzature, mezzi di lavoro: (*per correlati rischi e prevenzioni vedi schede relative nel corrispondente allegato 2*)

(A1) Attrezzi manuali, (A3) Compressore a motore, (A7) Scala doppia, (A19) pistola a spruzzo (A20) Ponteggio mobile o trabattello,

Rischi potenziali durante tutta la lavorazione:

Codice	Situazione pericolosa	Probabilità	Magnitudo	RISCHIO
(R1)	Cadute dall'alto. Durante utilizzo argano	probabile	Medio	Medio
(R3)	Tagli, abrasioni. Lesioni da taglio da attrezzi manuali	probabile	Lieve	Basso
(R4)	Vibrazioni..	probabile	Lieve	Basso
(R6)	Incendio, esplosione. Utilizzo A3	Poco probabile	Medio	Basso
(R10/d)	Rumore > 90 dBA. Utilizzo A3	probabile	Grave	Alto
(R11)	Cesoiamenti. Lesioni per errato utilizzo di attrezzature e mezzi	probabile	Medio	Medio
(R12)	Caduta di materiale dall'alto.	Poco probabile	Medio	Basso
(R13)	Investimento, ribaltamento	Poco probabile	Medio	Basso
(R15)	Inalazione polveri.	probabile	Lieve	Basso
(R16)	Getti schizzi	probabile	Medio	Medio
(R17)	Inalazione e/o infiltrazione di gas e vapori	Molto probabile	Medio	Medio
(R25)	Disturbi alla vista.	Poco probabile	Lieve	Basso

Prescrizioni organizzative ed esecutive:

Prevenzione: Addetto alla verniciatura a spruzzo

Prescrizioni Organizzative: Devono essere forniti al lavoratore adeguati dispositivi di protezione individuale: a) guanti; b) occhiali protettivi; c) calzature di sicurezza con suola antisdrucciolo e impermeabile; d) mascherina antipolvere; e) indumenti protettivi (tute); f) casco; g) otoprotettori.

Prescrizioni Esecutive: Durante la lavorazione, devono essere utilizzati i seguenti dispositivi di prevenzione individuale: a) guanti; b) occhiali protettivi; c) calzature di sicurezza con suola antisdrucciolo e impermeabile; d) mascherina antipolvere; e) indumenti protettivi (tute); f) casco (nel caso); g) otoprotettori. (nel caso).

Prevenzione: Generale per la gestione dei prodotti vernicianti

E' sempre necessario il preventivo esame della scheda tossicologica delle sostanze utilizzate per l'adozione delle specifiche misure di sicurezza.

Ogni imballaggio di vernice deve recare sull'etichetta, in modo leggibile ed indelebile, la denominazione commerciale, il nome chimico delle sostanze contenute nel preparato (indicazione della presenza dei componenti della frazione non volatile, ossia resine, polimeri, pigmenti), la denominazione del produttore, simboli ed indicazioni di pericolo stampati in nero su fondo giallo-arancione. I simboli devono indicare le seguenti situazioni:

Esplosivo (E); Comburente (O); Facilmente infiammabile (F)

Corrosivo (C), Irritante (Xi); Tossico (T); Nocivo (Xn)

L'etichetta deve essere solidamente apposta aderendo con tutta la sua superficie all'imballaggio che contiene la vernice e in modo da consentirne la lettura orizzontale quando l'imballaggio si trova in posizione normale.

Il produttore deve fornire all'utilizzatore del preparato una scheda definita di sicurezza contenente informazioni obbligatorie sulla composizione, trasporto e smaltimento del prodotto; la scheda deve contenere dati sul controllo dell'esposizione individuale, sulle misure di primo soccorso ed in caso di fuoriuscita accidentale, sui mezzi di protezione individuale.

Sostanze pericolose che possono essere presenti in un prodotto verniciante o nei solventi:

PRODOTTI ISOCIANICI O POLIURETANICI: Sono presenti in vernici per legno e parquet; a seconda della percentuale di isocianato libero possono risultare tossici od irritanti. Sono di comune impiego e difficilmente sostituibili per mancanza di adeguati sostituti.

AMINE. Sono presenti nelle pitture epossidiche e nei prodotti all'acqua; possono risultare irritanti, corrosivi o non presentare rischi. Se possibile prevedere la loro non utilizzazione.

CROMATO DI ZINCO. E' presente nei fondi antiruggine per la protezione dell'acciaio; può risultare cancerogeno; attuale uso limitato.

MINIO (OSSIDO DI PIOMBO). E' presente negli antiruggine; è nocivo per inalazione ed ingestione; risulta in fase di sostituzione con nuovi pigmenti anticorrosivi non classificati pericolosi.

PIOMBO. E' presente in alcuni smalti e pitture in fase solvente, escluse quelle all'acqua; è nocivo per inalazione ed ingestione. Attenzione durante l'uso, ancora diffuso.

STIRENE. E' presente in vernici per opere in legno ed in stucchi bicomponenti per opere in ferro. Risulta nocivo ed irritante; è usato comunemente ed al momento non esistono sostituti. Massima attenzione.

TOLUOLO. Il toluolo o toluene è prodotto dalla raffinazione del petrolio, e si trova in alcuni solventi: è nocivo ed irritante. La legge vieta l'uso di prodotti nei lavori di pittura contenenti toluolo e xilolo in percentuale superiore al 45% in peso, complessivamente considerati.

CILENE. Lo xilene o xilolo è prodotto dalla raffinazione del petrolio, e si trova in alcuni solventi. E' nocivo ed irritante; l'esposizione in concentrazioni superiori al limite di esposizione professionale può provocare danni, quali irritazioni alle mucose e alle vie respiratorie, ai reni, al fegato e al sistema nervoso centrale, nonché l'insorgenza di dermatiti non allergiche per esposizione prolungata.

RESINE EPOSSIDICHE CON PESO MOLECOLARE < 700. Risultano irritanti.

Controllo dell'esposizione personale. La scheda tecnico - tossicologica deve fornire notizie sul controllo dell'esposizione personale per le sostanze individuate pericolose. Limitare l'esposizione personale ad un certo limite alla quale tutti i lavoratori possono essere esposti, ripetutamente giorno dopo giorno, senza subire effetti negativi (i valori limite di soglia più universalmente conosciuti sono quelli della ACGIH, agenzia scientifica americana che si occupa degli aspetti tecnici della salute negli ambienti di lavoro).

E' un dovere del datore di lavoro richiedere le schede di sicurezza dei preparati e renderle disponibili nei cantieri di utilizzo.

I lavoratori addetti ad operazioni (impiego di solventi) che espongono all'azione di idrocarburi benzenici (benzolo, toluolo, xilolo ed omologhi) devono essere visitati da un medico competente: a) prima della loro ammissione al lavoro per constatare i requisiti di idoneità; b) ogni tre mesi per constatare il loro stato di salute.

Prescrizioni generali per Inalazione e/o infiltrazioni di gas e vapori: (vedi relativo rischio (R17))

Prescrizioni generali per inalazione polveri: (vedi relativo rischio (R14))

N.B.

Il pericolo di inalazione riguarda soprattutto le sostanze organiche volatili e l'over-spray", ovvero la parte di prodotto verniciante che si disperde nell'aria, nebulizzato dalla spruzzatura.

Per il problema di inalazione delle SOV i limiti TVL-TWA indicano la concentrazione media ponderata alla quale un operaio applicatore può essere esposto per 8 ore al giorno, per 5 giorni alla settimana senza effetti negativi. I limiti espressi dai valori TVL-TWA non sono recepiti dalla legge italiana: in tale carenza questi limiti sono stati adottati dagli organismi imprenditoriali e sindacali. Tali limiti sono desumibili dalla scheda tecnico-tossicologica (o scheda di sicurezza) che deve accompagnare il prodotto. Si valuta che nella spruzzatura con pistola tradizionale vada perso dal 50 all'80% del prodotto. Anche da questo rischio ci si può difendere con adeguata ventilazione. L'uso di prodotti all'acqua costituisce una soluzione molto valida al problema della eliminazione totale o parziale delle SOV (esistono infatti prodotti con una certa percentuale di SOV ed altri del tutto esenti). Essendo l'acqua il solvente per i prodotti all'acqua, questi non sono consigliati per essiccazioni rapide od esposizioni precoci all'esterno.

Danni agli occhi.

Prescrizioni generali per Disturbi alla vista: (vedi relativo rischio (R25))

Scheda 9	Verniciatura manuale di opere in ferro e legno con pennello o rullo.
---------------------	---

Attrezzature, mezzi di lavoro: (*per correlati rischi e prevenzioni vedi schede relative nel corrispondente allegato 2*)

(A1) Attrezzi manuali (pennelli, rulli, vernice); **(A7)** Scala doppia, **(A20)** Ponteggio mobile o trabattello,

Rischi potenziali durante tutta la lavorazione:

Codice	Situazione pericolosa	Probabilità	Magnitudo	RISCHIO
(R1)	Cadute dall'alto. Durante utilizzo A7,A20	probabile	Medio	Medio
(R3)	Tagli, abrasioni. Lesioni da taglio da attrezzi manuali	Poco probabile	Lieve	Basso
(R10/a)	Rumore <80 dBA.	probabile	Lieve	Basso
(R11)	Cesoiamenti.	Poco probabile	Lieve	Basso
(R12)	Caduta di materiale dall'alto.	Poco probabile	Medio	Basso
(R13)	Inalazione e/o infiltrazione di gas e vapori	Molto probabile	Lieve	Basso

Prescrizioni organizzative ed esecutive:

Prevenzione: Addetto alla verniciatura con pennello o rullo

Prescrizioni Organizzative: Devono essere forniti al lavoratore adeguati dispositivi di protezione individuale: a) guanti; b) occhiali protettivi; c) calzature di sicurezza con suola antisdrucciolo e impermeabile; d) mascherina antipolvere.

Prescrizioni Esecutive: Durante la lavorazione, i dispositivi di protezione devono assicurare

- protezione agli occhi ed alla pelle con tuta e guanti, occhiali e visiera;
- protezione alle vie respiratorie con idonei apparecchi respiratori a seconda del prodotto (consultare scheda tecnico tossicologica del preparato).

Prescrizioni generali per Inalazione e/o infiltrazioni di gas e vapori: (vedi relativo rischio **(R17)**)

Il pericolo di inalazione riguarda soprattutto le sostanze organiche volatili.

Per il problema di inalazione delle SOV i limiti TVL-TWA indicano la concentrazione media ponderata alla quale un operaio applicatore può essere esposto per 8 ore al giorno, per 5 giorni alla settimana senza effetti negativi. I limiti espressi dai valori TVL-TWA non sono recepiti dalla legge italiana e in tale carenza questi limiti sono stati adottati dagli organismi imprenditoriali e sindacali. Tali limiti sono desumibili dalla scheda tecnico-tossicologica (o scheda di sicurezza) che deve accompagnare il prodotto.

Anche da questo rischio ci si può difendere con adeguata ventilazione. L'uso di prodotti all'acqua costituisce una soluzione molto valida al problema della eliminazione totale o parziale delle SOV (esistono infatti prodotti con una certa percentuale di SOV ed altri del tutto esenti).

Essendo l'acqua il solvente per i prodotti all'acqua, questi non sono consigliati per essiccazioni rapide od esposizioni precoci all'esterno.

Prevenzione: Generale per la gestione dei prodotti vernicianti

E' sempre necessario il preventivo esame della scheda tossicologica delle sostanze utilizzate per l'adozione delle specifiche misure di sicurezza.

Ogni imballaggio di vernice deve recare sull'etichetta, in modo leggibile ed indelebile, la denominazione commerciale, il nome chimico delle sostanze contenute nel preparato (indicazione della presenza dei componenti della frazione non volatile, ossia resine, polimeri, pigmenti)

la denominazione del produttore, simboli ed indicazioni di pericolo stampati in nero su fondo giallo-arancione. I simboli devono indicare le seguenti situazioni:

Esplosivo **(E)**; Comburente **(O)**; Facilmente infiammabile **(F)**

Corrosivo **(C)**, Irritante **(Xi)**; Tossico **(T)**; Nocivo **(Xn)**

L'etichetta deve essere solidamente apposta aderendo con tutta la sua superficie all'imballaggio che contiene la vernice e in modo da consentirne la lettura orizzontale quando l'imballaggio si trova in posizione normale. Il produttore deve fornire all'utilizzatore del preparato una scheda definita di sicurezza contenente informazioni obbligatorie sulla composizione, trasporto e smaltimento del prodotto;

la scheda deve contenere dati sul controllo dell'esposizione individuale, sulle misure di primo soccorso ed in caso di fuoriuscita accidentale, sui mezzi di protezione individuale.

Sostanze pericolose che possono essere presenti in un prodotto verniciante o nei solventi:

PRODOTTI ISOCIANICI O POLIURETANICI: Sono presenti in vernici per legno e parquet; a seconda della percentuale di isocianato libero possono risultare tossici od irritanti. Sono di comune impiego e difficilmente sostituibili per mancanza di adeguati sostituti.

AMINE. Sono presenti nelle pitture epossidiche e nei prodotti all'acqua; possono risultare irritanti, corrosivi o non presentare rischi. Se possibile prevedere la loro non utilizzazione.

CROMATO DI ZINCO. E' presente nei fondi antiruggine per la protezione dell'acciaio; può risultare cancerogeno; attuale uso limitato.

MINIO (OSSIDO DI PIOMBO). E' presente negli antiruggine; è nocivo per inalazione ed ingestione; risulta in fase di sostituzione con nuovi pigmenti anticorrosivi non classificati pericolosi.

PIOMBO. E' presente in alcuni smalti e pitture in fase solvente, escluse quelle all'acqua; è nocivo per inalazione ed ingestione. Attenzione durante l'uso, ancora diffuso.

STIRENE. E' presente in vernici per opere in legno ed in stucchi bicomponenti per opere in ferro. Risulta nocivo ed irritante; è usato comunemente ed al momento non esistono sostituti. Massima attenzione.

TOLUOLO. Il toluolo o toluene è prodotto dalla raffinazione del petrolio, e si trova in alcuni solventi: è nocivo ed irritante. La legge vieta l'uso di prodotti nei lavori di pittura contenenti toluolo e xilolo in percentuale superiore al 45% in peso, complessivamente considerati.

CILENE. Lo xilene o xilolo è prodotto dalla raffinazione del petrolio, e si trova in alcuni solventi. E' nocivo ed irritante; l'esposizione in concentrazioni superiori al limite di esposizione professionale può provocare danni, quali irritazioni alle mucose e alle vie respiratorie, ai reni, al fegato e al sistema nervoso centrale, nonché l'insorgenza di dermatiti non allergiche per esposizione prolungata.

RESINE EPOSSIDICHE CON PESO MOLECOLARE < 700. Risultano irritanti.

Controllo dell'esposizione personale. La scheda tecnico - tossicologica deve fornire notizie sul controllo dell'esposizione personale per le sostanze individuate pericolose. E' obbligatorio limitare l'esposizione personale ad un certo limite al quale tutti i lavoratori possono essere esposti, ripetutamente giorno dopo giorno, senza subire effetti negativi (i valori limite di soglia più universalmente conosciuti sono quelli della ACGIH, agenzia scientifica americana che si occupa degli aspetti tecnici della salute negli ambienti di lavoro).

E' un dovere del datore di lavoro richiedere le schede di sicurezza dei preparati e renderle disponibili nei cantieri di utilizzo.

Per gli operatori che manipolano prodotti contenenti sostanze pericolose deve essere assicurato un adeguato monitoraggio sanitario. In particolare chi manipola prodotti contenenti composti di piombo deve essere sottoposto ai controlli previsti dalla legge.

I lavoratori addetti ad operazioni (impiego di solventi) che espongono all'azione di idrocarburi benzenici (benzolo, toluolo, xilolo ed omologhi) devono essere visitati da un medico competente:

- a) prima della loro ammissione al lavoro per constatare i requisiti di idoneità;
- b) ogni tre mesi per constatare il loro stato di salute.

Scheda 10	Interventi generici da fabbro esterni ed interni ai fabbricati patrimoniali
----------------------	--

Trattasi degli interventi presumibilmente da eseguire da parte del fabbro, all'interno ed esterno dei fabbricati patrimoniali, per revisione dei serramenti metallici e alluminio, aperture di porte protette da lucchetti e serrature, sostituzione/riparazione di serrature, nottolini, maniglie, maniglioni di porte REI, cancellate, ringhiere, recinzioni ecc.

Attrezzature, mezzi di lavoro: (*per correlati rischi e prevenzioni vedi schede relative nel corrispondente allegato 2*)

(A1) Attrezzi manuali, (A7) Scala doppia, (A8) Smerigliatrice angolare (flessibile), (A5) avvitatore elettrico, (A9) trapano elettrico, (A23) Pistola sparachiodi, (A29) cannello acetilenico, (A30) cesoie elettriche, (A21) ponte su cavalletti (nel caso), Fili e prolunghe per alimentazioni elettriche.

Rischi potenziali durante tutta la lavorazione:

Codice	Situazione pericolosa	Probabilità	Magnitudo	RISCHIO
(R1)	Cadute dall'alto. Utilizzo A7, A21	probabile	Medio	Medio
(R3)	Tagli, abrasioni. Lesioni da A1	probabile	Lieve	Basso
(R4)	Vibrazioni. Uso A23	probabile	Lieve	Basso
(R6)	Incendio, esplosione. Utilizzo A29	Poco probabile	Grave	Medio
(R8)	Elettrocuzione. Uso A8, A5, A9, A30	Poco probabile	Grave	Medio
(R10/a)	Rumore <80 dBA	probabile	Lieve	Basso
(R10/b)	Rumore 80/85 dBA	probabile	Medio	Medio
(R10/d)	Rumore >90 dBA. Uso A23	probabile	Medio	Medio
(R11)	Cesoiamenti. Uso A1, A8, A5, A9, A30, A23	probabile	Medio	Medio
(R12)	Caduta di materiale dall'alto. Uso A7, A21	Poco probabile	Lieve	Basso
(R13)	Movimentazione manuale dei carichi	probabile	Lieve	Basso
(R15)	Inalazione polveri. Uso A8, A9, A29	Poco probabile	Lieve	Basso
(R24)	Ustioni. Uso A9	Poco probabile	Lieve	Basso
(R25)	Disturbi alla vista	Poco probabile	Medio	Basso
(R26)	Pericolo di rimbalzo.	probabile	Medio	Medio

Prescrizioni organizzative ed esecutive:

Prevenzione: DPI. Addetto alla realizzazione di opere da fabbro

Prescrizioni Organizzative: Devono essere forniti al lavoratore adeguati dispositivi di protezione individuale: a) casco; b) guanti; c) calzature di sicurezza con suola antisdrucciolo e impermeabile; d) mascherina con filtro antipolvere; e) indumenti protettivi (tute); f) otoprotettori; g) cintura di sicurezza.

Prescrizioni Esecutive: Durante le lavorazioni, devono essere utilizzati i seguenti dispositivi di prevenzione individuale: a) casco; b) guanti; c) calzature di sicurezza con suola antisdrucciolo e impermeabile; d) mascherina con filtro antipolvere; e) indumenti protettivi (tute); f) otoprotettori; g) cintura di sicurezza (nel caso).

Prescrizioni generali per rumore dBA <80: (vedi relativo rischio (R10/a))

Prescrizioni generali per rumore 80 - 85 dBA: (vedi relativo rischio (R10/b))

Prescrizioni generali per movimentazione manuale dei carichi: (vedi relativo rischio (R14))

Prescrizioni generali per Disturbi alla vista: (vedi relativo rischio (R24))

OPERE INTERNE

Scheda 11	Realizzazione di intonaci interni a mano
--------------	---

Esecuzione di intonacatura interna su superfici sia verticali che orizzontali, realizzata a mano.

Attrezzature, mezzi di lavoro: per correlati rischi e prevenzioni vedi schede relative nel corrispondente allegato 2)

(A24) Andatoie e Passerelle, (A13) Argano a cavalletto, (A1) Attrezzi manuali, (A2) Carriola, (A21) Ponte su cavalletti, (A20) Ponteggio mobile o tra battello, (A7) Scala doppia

Rischi potenziali durante tutta la lavorazione:

Codice	Situazione pericolosa	Probabilità	Magnitudo	RISCHIO
(R1)	Cadute dall'alto. Caduta dell'operatore dall'alto per incorretto montaggio od utilizzo dell'opera provvisoria.	probabile	Molto grave	alto
(R6)	Scivolamenti e cadute. Uso carriola.	probabile	medio	medio
(R13)	Caduta di materiale dall'alto. Caduta di materiale o di attrezzi con possibili lesioni ai lavoratori.	probabile	grave	alto
(R17)	Getti e schizzi	probabile	medio	medio
(R4)	Tagli, abrasioni. Lesioni da taglio da utilizzo attrezzi manuali, mont/smont ponte cavalletti	probabile	medio	medio
(R9)	Elettrocuzione. Causato da errato utilizzo attrezzi elettrici	probabile	medio	medio
(R16)	Inalazioni polveri.	probabile	medio	medio
(R11/a)	Rumore dBA <80. Utilizzo argano	probabile	lieve	basso
(R15)	Movimentazione manuale carichi. Lesioni dorso-lombari	probabile	medio	medio

Prescrizioni organizzative ed esecutive:

Prevenzione: Addetto alla posa di intonaci interni

Prevenzione: Addetto alla preparazioni di superfici da verniciare

Prescrizioni Organizzative: Devono essere forniti al lavoratore adeguati dispositivi di protezione individuale: a) casco; b) guanti; c) calzature di sicurezza con suola antisdrucciolo e imperforabile; d) mascherina con filtro antipolvere; e) indumenti protettivi (tute); f) otoprotettori; g) cintura di sicurezza.

Prescrizioni Esecutive: Durante le lavorazioni, devono essere utilizzati i seguenti dispositivi di prevenzione individuale: a) casco; b) guanti; c) calzature di sicurezza con suola antisdrucciolo e imperforabile; d) mascherina con filtro antipolvere; e) indumenti protettivi (tute); f) otoprotettori; g) cintura di sicurezza (nel caso).

Prescrizioni generali per tagli e abrasioni: (vedi relativo rischio (R3))

Prescrizioni generali per scivolamenti: (vedi relativo rischio (R5))

Prescrizioni generali per elettrocuzione: (vedi relativo rischio (R8))

Prescrizioni generali per caduta materiale dall'alto: (vedi relativo rischio (R12))

Prescrizioni generali per movimentazione manuale dei carichi: (vedi relativo rischio (R14))

Prescrizioni generali per getti e schizzi: (vedi relativo rischio (R16))

Prescrizioni generali per rumore < 80 dBA: (vedi relativo rischio (R10/a))

Prescrizioni generali per inalazioni polveri: (vedi relativo rischio (R15))

Prescrizioni generali per cadute dall'alto: (vedi relativo rischio (R1))

Inoltre:

Per l'impiego di ponteggi su ruote o di ponteggi su cavalletti (intonacatura di interni) rispettare scrupolosamente le disposizioni normative in materia di protezioni anticaduta.

Situazioni critiche. La criticità della fase di intonacatura è connessa principalmente con lo svolgimento della lavorazione da postazioni sopraelevate.

Sono da evitare rischi da sovrapposizione con la conseguente possibilità di investimento di altri lavoratori dell'impresa da parte di materiale caduto dai ponteggi (materiale vario, malta cementizia, ecc.). Viene pertanto sottolineata la seguente azione di coordinamento : all'interno degli edifici o delle unità immobiliari, durante tale lavorazione non potranno essere previste postazioni di lavoro (ad esempio utilizzate dagli impiantisti) potenzialmente esposte alla caduta di materiale dall'alto proveniente dagli apprestamenti usati dagli intonacatori.

Verificare che i ponti su cavalletti siano allestiti ed utilizzati in maniera corretta.

Nel caso che il dislivello sia superiore a m 2 per la vicinanza d'aperture, applicare i parapetti alle aperture stesse. Non sovraccaricare gli impalcati dei ponti con materiale da costruzione.

Salire e scendere dal piano di lavoro facendo uso di scale a mano.

È vietato lavorare su un singolo cavalletto anche per tempi brevi.

È vietato utilizzare, come appoggio delle tavole, le scale, i pacchi dei forati o altri elementi di fortuna. È altresì vietato utilizzare i pacchi dei forati o altri elementi di fortuna come piano di lavoro in altezza.

Scheda 12	Realizzazione di intonaci interni eseguiti a macchina
--------------	--

Esecuzione di intonacatura interna su superfici sia verticali che orizzontali, realizzata a macchina

Attrezzature, mezzi di lavoro: per correlati rischi e prevenzioni vedi schede relative nel corrispondente allegato 2)

(A1) Attrezzi manuali, (A21) Ponte su cavalletti, (A24) Andatoie e Passerelle, (A13) Argano a cavalletto, (A20) Ponteggio mobile o tra battello, (A7) Scala doppia, (A26) Intonacatrice

Fili e prolunghe per alimentazioni elettriche.

Rischi potenziali durante tutta la lavorazione:

Codice	Situazione pericolosa	Probabilità	Magnitudo	RISCHIO
(R1)	Cadute dall'alto. Caduta dell'operatore dall'alto per incorretto montaggio od utilizzo dell'opera provvisoria.	probabile	Molto grave	alto
(R5)	Scivolamenti e cadute. Uso carriola.	probabile	medio	medio
(R12)	Caduta di materiale dall'alto. Caduta di materiale o di attrezzi con possibili lesioni ai lavoratori.	probabile	grave	alto
(R16)	Getti e schizzi	probabile	medio	medio
(R3)	Tagli, abrasioni. Lesioni da taglio da utilizzo attrezzi manuali, mont/smont ponte cavalletti	probabile	medio	medio
(R8)	Elettrocuzione. Causato da errato utilizzo attrezzi elettrici	probabile	medio	medio
(R15)	Inalazioni polveri.	probabile	medio	medio
(R10/a)	Rumore dBA <80. Utilizzo argano	probabile	lieve	basso
(R10/c)	Rumore dBA 85-90. Utilizzo intonacatrice	probabile	medio	medio
(R14)	Movimentazione manuale carichi. Lesioni dorso-lombari	probabile	medio	medio

Prescrizioni organizzative ed esecutive:

Prevenzione: Addetto alla posa di intonaci interni (a macchina)

Prevenzione: Addetto alla preparazioni di superfici da verniciare

Prescrizioni Organizzative: Devono essere forniti al lavoratore adeguati dispositivi di protezione individuale: a) casco; b) guanti; c) calzature di sicurezza con suola antisdrucciolo e imperforabile; d) mascherina con filtro antipolvere; e) indumenti protettivi (tute); f) otoprotettori; g) cintura di sicurezza.

Prescrizioni Esecutive: Durante le lavorazioni, devono essere utilizzati i seguenti dispositivi di prevenzione individuale: a) casco; b) guanti; c) calzature di sicurezza con suola antisdrucciolo e imperforabile; d) mascherina con filtro antipolvere; e) indumenti protettivi (tute); f) otoprotettori; g) cintura di sicurezza (nel caso).

Prescrizioni generali per tagli e abrasioni: (vedi relativo rischio (R3))

Prescrizioni generali per scivolamenti: (vedi relativo rischio (R5))

Prescrizioni generali per elettrocuzione: (vedi relativo rischio (R8))

Prevenzione per elettrocuzione. Fili e prolunghe di alimentazione

Prescrizioni generali per caduta materiale dall'alto: (vedi relativo rischio (R12))

Prescrizioni generali per movimentazione manuale dei carichi: (vedi relativo rischio (R14))

Prescrizioni generali per getti e schizzi: (vedi relativo rischio (R16))

Prescrizioni generali per rumore < 80 dBA: (vedi relativo rischio (R10/a))

Prescrizioni generali per rumore 85-90 dBA: (vedi relativo rischio (R10/c))

Prescrizioni generali per inalazioni polveri: (vedi relativo rischio (R15))

Prescrizioni generali per cadute dall'alto: (vedi relativo rischio (R1))

Inoltre vedi precedente scheda 11

Scheda 13	Realizzazione di pareti divisorie interne in laterizio e malta cementizia
--------------	--

Posa in opera di pareti divisorie interne in mattoni forati e malta cementizia.

Attrezzature, mezzi di lavoro: *per correlati rischi e prevenzioni vedi schede relative nel corrispondente allegato 2)*

(A1) Attrezzi manuali, **(A2)** Carriola, **(A21)** Ponte su cavalletti/ **(A20)** Ponteggio mobile o trabattello, **(A7)** Scala doppia, **(A8)** Smerigliatrice angolare (flessibile), Fili e prolunghe per alimentazioni elettriche.

Rischi potenziali durante tutta la lavorazione:

Codice	Situazione pericolosa	Probabilità	Magnitudo	RISCHIO
(R15)	Inalazione polveri. Inalazione di polveri da legante (irritanti) con possibili alterazioni a carico dell'apparato respiratorio.	probabile	medio	medio
(R14)	Movimentazione manuale carichi. Lesioni dorso-lombari	probabile	grave	alto
(R1)	Cadute dall'alto. Caduta dell'operatore dall'alto per incorretto montaggio od utilizzo dell'opera provvisoria.	probabile	gravissima	alto
(R8)	Elettrocuzione. Causato da errato utilizzo attrezzi elettrici	probabile	medio	medio
(R10/d)	Rumore dBA >90. Utilizzo Smerigliatrice (102 dBA circa)	probabile	grave	alto
(R11)	Cesoiamento, stritolamento. Utilizzo Smerigliatrice	probabile	grave	alto
(R5)	Scivolamenti. Utilizzo carriola	probabile	lieve	basso
(R3)	Tagli, abrasioni. Lesioni da taglio da utilizzo attrezzi manuali elettrici	probabile	medio	medio
(R12)	Cadute materiale dall'alto	probabile	modesta	medio

Prescrizioni organizzative ed esecutive:

Prevenzione: Addetto alla posa di intonaci interni

Prescrizioni Organizzative: Devono essere forniti al lavoratore adeguati dispositivi di protezione individuale: a) casco; b) guanti; c) calzature di sicurezza con suola antidrucciolo e impermeabile; d) mascherina con filtro antipolvere; e) indumenti protettivi (tute); f) otoprotettori; g) cintura di sicurezza.

Prescrizioni Esecutive: Durante le lavorazioni, devono essere utilizzati i seguenti dispositivi di prevenzione individuale: a) casco; b) guanti; c) calzature di sicurezza con suola antidrucciolo e impermeabile; d) mascherina con filtro antipolvere; e) indumenti protettivi (tute); f) otoprotettori; g) cintura di sicurezza (nel caso).

Tali DPI vengono ritenuti adeguati se, correttamente usati, mantengono un livello di rischio uguale od inferiore a quello derivante da un'esposizione quotidiana personale di 90 dBA.

Prescrizioni generali per cadute dall'alto: (vedi relativo rischio **(R1)** a pag.27)

Inoltre:

Verificare che i ponti su cavalletti siano allestiti ed utilizzati in maniera corretta.

Nel caso che il dislivello sia superiore a m 2 per la vicinanza d'aperture, applicare i parapetti alle aperture stesse.

Non sovraccaricare gli impalcati dei ponti con materiale da costruzione.

Salire e scendere dal piano di lavoro facendo uso di scale a mano.

È vietato lavorare su un singolo cavalletto anche per tempi brevi.

È vietato utilizzare, come appoggio delle tavole, le scale, i pacchi dei forati o altri elementi di fortuna. È altresì vietato utilizzare i pacchi dei forati o altri elementi di fortuna come piano di lavoro in altezza.

Massima attenzione: le murature fresche non offrono sufficiente resistenza, pertanto non appoggiarsi o esercitare alcuna pressione sulla muratura in allestimento.

La larghezza dell'impalcato del ponte su cavalletti non deve essere inferiore a 90 cm.

Le tavole da ponte devono poggiare su tre cavalletti, essere ben accostate, fissate ai cavalletti e non presentare parti al sbalzo superiori a 20 cm.

Nessun dipendente deve essere presente nel luogo della lavorazione.

L'area di lavoro deve essere assolutamente delimitata e, se il contesto operativo lo richiede e ritenuto necessario dal CSE, confinata con la predisposizione di telone protettivo contro il diffondersi della polvere.

Prescrizioni generali per tagli e abrasioni: (vedi relativo rischio **(R3)**)

Prescrizioni generali per scivolamenti: (vedi relativo rischio **(R5)**)

Prescrizioni generali per elettrocuzione: (vedi relativo rischio **(R8)**)

Prevenzione per elettrocuzione. Fili e prolunghe di alimentazione.

Prescrizioni Organizzative: Prolunghe di alimentazione. Per portare l'alimentazione nei luoghi dove non è presente un quadro elettrico, occorreranno prolunghe la cui sezione deve essere adeguatamente dimensionata in funzione della potenza richiesta. E' vietato approntare artigianalmente le prolunghe. Andranno utilizzate, pertanto, solo quelle in commercio realizzate secondo le norme di sicurezza.

Prescrizioni Esecutive: Cavi di alimentazione. I cavi di alimentazione devono essere disposti in maniera tale da non costituire un pericolo intralciando le lavorazioni in atto, i posti di lavoro o le vie di passaggio e comunicazione. Allo stesso modo non devono comunque diventare oggetto di danneggiamento. A questo scopo, è necessario che venga ridotto al minimo lo sviluppo libero del filo elettrico mediante l'uso di tamburi avvolgicavo con prese incorporate o altri strumenti equivalenti. Per quanto possibile, i cavi dovranno essere disposti parallelamente alle vie di transito, non essere agganciati su spigoli vivi, non essere sollecitati a piegamenti di piccolo raggio né sottoposti a torsione. Non devono venire a contatto con materiali caldi o dimenticati su pavimenti sporchi di cemento, oli o grassi.

Prescrizioni generali per cesoiamenti: (vedi relativo rischio **(R11)**)

Prescrizioni generali per cadute materiali dall'alto: (vedi relativo rischio **(R12)**)

Prescrizioni generali per inalazioni di polveri, fibre, gas di scarico: (vedi relativo rischio **(R15)**)

Prescrizioni generali per movimentazione manuale dei carichi: (vedi relativo rischio **(R14)**)

Prescrizioni generali per rumore >90 dBA: (vedi relativo rischio **(R10/d)**)

Scheda 14	Realizzazione di pareti divisorie interne in cartongesso
--------------	---

Attrezzature, mezzi di lavoro: *per correlati rischi e prevenzioni vedi schede relative nel corrispondente allegato 2)*

(A1) Attrezzi manuali, (A14) scala semplice, (A7) scala doppia, (A20) ponteggio mobile, (A9) trapano elettr., (A23) chiodatrice elettr., (A8) smerigliatrice, fili e prolunghes per alimentazioni elettriche.

Rischi potenziali durante tutta la lavorazione:

Codice	Situazione pericolosa	Probabilità	Magnitudo	RISCHIO
(R15)	Inalazione polveri. Inalazione di polveri da legante (irritanti) con possibili alterazioni a carico dell'apparato respiratorio.	probabile	modesta	medio
(R10/b)	Rumore dBA 80/85 utilizzo trapano	probabile	medio	medio
(R10/d)	Rumore dBA >90. Utilizzo Smerigliatrice (102 dBA circa)	probabile	grave	alto
(R14)	Movimentazione manuale carichi. Lesioni dorso-lombari	probabile	grave	alto
(R1)	Cadute dall'alto. Caduta dell'operatore dall'alto per incorretto montaggio od utilizzo dell'opera provvisoria.	probabile	grave	alto
(R8)	Elettrocuzione. Causato da errato utilizzo attrezzi elettrici	probabile	medio	medio
(R11)	Cesoimento, stritolamento.	probabile	medio	medio
(R24)	Ustioni	probabile	medio	medio
(R3)	Tagli, abrasioni. Lesioni da taglio da utilizzo attrezzi manuali elettrici	probabile	medio	medio
(R12)	Cadute materiale dall'alto.	probabile	medio	medio
(R4)	Vibrazioni.	probabile	medio	medio

Prescrizioni organizzative ed esecutive:

Prevenzione: Addetto alla realizzazione di pareti in cartongesso.

Prescrizioni Organizzative: Devono essere forniti al lavoratore adeguati dispositivi di protezione individuale: a) casco; b) guanti; c) calzature di sicurezza con suola antiscivolo e impermeabile; d) mascherina con filtro antipolvere; e) indumenti protettivi (tute); f) otoprotettori; g) cintura di sicurezza.

Prescrizioni Esecutive: Durante le lavorazioni, devono essere utilizzati i seguenti dispositivi di prevenzione individuale: a) casco; b) guanti; c) calzature di sicurezza con suola antiscivolo e impermeabile; d) mascherina con filtro antipolvere; e) indumenti protettivi (tute); f) otoprotettori; g) cintura di sicurezza (nel caso).

Prescrizioni generali per cadute dall'alto: (vedi relativo rischio (R1))

Prescrizioni generali per tagli e abrasioni: (vedi relativo rischio (R3))

Prescrizioni generali per elettrocuzione: (vedi relativo rischio (R8))

Prevenzione per elettrocuzione. Fili e prolunghes di alimentazione (vedi scheda 4)

Prescrizioni generali per esposizioni a rumore tra 80 e 85 dBA: (vedi relativo rischio (R10/b))

Prescrizioni generali per esposizioni a rumore >90 dBA: (vedi relativo rischio (R10/d))

Prescrizioni generali per caduta materiale dall'alto: (vedi relativo rischio (R12))

Prescrizioni generali per movimentazione manuale dei carichi: (vedi relativo rischio (R14))

Prescrizioni generali per inalazioni di polveri, fibre, gas di scarico: (v.relativo rischio (R15))

Scheda 15	Rimozione di pavimenti scomponibili interni
--------------	--

La fase di lavoro si riferisce alla rimozione di pavimenti interni con l'ausilio di attrezzi manuali e/o di martello elettrico.

Attrezzature, mezzi di lavoro: (per correlati rischi e prevenzioni vedi schede relative nel corrispondente allegato 2)

(A1) Attrezzi manuali, (A2) carriola, (A13) argano, (A4/bis) Martello demolitore elettrico (A8) Smerigliatrice, (A22) canale scarico macerie (nel caso), Fili e prolunghe per alimentazioni elettriche.

Rischi potenziali durante tutta la lavorazione:

Codice	Situazione pericolosa	Probabilità	Magnitudo	RISCHIO
(R1)	Cadute dall'alto. Uso A13	probabile	grave	alto
(R15)	Inalazione polveri. Inalazione di polveri con possibili alterazioni a carico dell'apparato respiratorio. Uso flessibile	probabile	medio	medio
(R11)	Cesoiamenti. Lesioni per errato utilizzo di attrezzature e mezzi	probabile	medio	medio
(R3)	Tagli, abrasioni. Lesioni da taglio da attrezzi manuali, ecc.	probabile	medio	medio
(R4)	Vibrazioni.	probabile	medio	medio
(R5)	Scivolamenti, cadute.	Poco probabile	medio	basso
(R6)	Incendio e scoppio. Gruppo elettrogeno	Poco probabile	medio	basso
(R14)	Movimentazione manuale carichi.	Poco probabile	medio	basso
(R10/a)	Rumore dBA < 80 . Uso argano	probabile	lieve	basso
(R10/c)	Rumore dBA 85-90 . Gruppo elettr. e lavoraz.	probabile	medio	medio
(R10/d)	Rumore dBA >90 . Uso martello demolitore	probabile	grave	alto
(R8)	Elettrocuzione. Causato da errato utilizzo attrezzi elettrici	Poco probabile	grave	medio
(R24)	Ustioni	Poco probabile	medio	basso
(R12)	Caduta di materiale dall'alto.	probabile	medio	medio

Prescrizioni organizzative ed esecutive:

Prevenzione: DPI: Addetto alla rimozione di pavimenti interni scomponibili

Prescrizioni Organizzative: Devono essere forniti al lavoratore adeguati dispositivi di protezione individuale: a) casco; b) guanti; c) calzature di sicurezza con suola antisdrucciolo e imperforabile; d) mascherina con filtro antipolvere; e) indumenti protettivi (tute); f) otoprotettori; g) cintura di sicurezza.

Prescrizioni Esecutive: Durante le lavorazioni, devono essere utilizzati i seguenti dispositivi di prevenzione individuale: a) casco (nel caso); b) guanti; c) calzature di sicurezza con suola antisdrucciolo e imperforabile; d) mascherina con filtro antipolvere; e) indumenti protettivi (tute); f) otoprotettori; g) cintura di sicurezza (nel caso).

Prescrizioni generali per cadute dall'alto: (vedi relativo rischio (R1))

Inoltre: (vedi schede 3 e 5)

Prescrizioni generali per tagli e abrasioni: (vedi relativo rischio (R3))

Prescrizioni generali per vibrazioni: (vedi relativo rischio (R4))

Prescrizioni generali per caduta a livello: (vedi relativo rischio (R5))

Prescrizioni generali per incendi ed esplosioni: (vedi relativo rischio (R6))

Prescrizioni generali per elettrocuzione: (vedi relativo rischio (R8))

Prevenzione per elettrocuzione. Fili e prolunghe di alimentazione (vedi scheda 4)

Prescrizioni generali per rumore < 80 dBA: (vedi relativo rischio (R10/a))

Prescrizioni generali per rumore 85/90 dBA: (vedi relativo rischio (R10/c))

Prescrizioni generali per rumore > 90 dBA: (vedi relativo rischio (R10/d))

Prescrizioni generali per cesoiamenti ecc.: (vedi relativo rischio **(R11)**)

Prescrizioni generali per caduta materiale dall'alto: (vedi relativo rischio **(R12)**)

Prescrizioni generali per movimentazione manuale dei carichi: (vedi relativo rischio **(R14)**)

Prescrizioni generali per inalazione polveri: (vedi relativo rischio **(R15)**)

Prescrizioni generali per Ustioni: (vedi relativo rischio **(R24)**)

Scheda 16	Lavorazioni generiche da falegname per serramenti, rivestimenti, cassonetti, adattamenti e simili
----------------------	--

Trattasi di interventi di manutenzione sui serramenti per maniglie da sostituire o riparare, revisioni di parti, cinghie e rulli nel cassonetto ecc.

Attrezzature, mezzi di lavoro: (*per correlati rischi e prevenzioni vedi schede relative nel corrispondente allegato 2*)

(A1) Attrezzi manuali, (A8) Smerigliatrice, (A27) Sega circolare, (A20) Ponteggio mobile o tra battello, (A7) Scala doppia, (A14) Scala semplice, Fili e prolunghe per alimentazioni elettriche.

Rischi potenziali durante tutta la lavorazione:

Codice	Situazione pericolosa	Probabilità	Magnitudo	RISCHIO
(R1)	Cadute dall'alto. Caduta dell'operatore dall'alto per incorretto montaggio od utilizzo dell'opera provvisoria.	probabile	grave	alto
(R2)	Urti colpi impatti compressioni	Poco probabile	lieve	basso
(R3)	Tagli, abrasioni. Lesioni da taglio da attrezzi manuali, ecc.	probabile	medio	medio
(R4)	Vibrazioni.	Poco probabile	lieve	basso
(R5)	Scivolamenti, cadute.	Poco probabile	medio	basso
(R8)	Elettrocuzione. Causato da errato utilizzo attrezzi elettrici, prolunghe ecc.	probabile	medio	medio
(R10/a)	Rumore dBA < 80.	probabile	medio	medio
(R14)	Movimentazione manuale carichi.	probabile	medio	basso
(R11)	Cesoamenti. Lesioni per errato utilizzo di attrezzature e mezzi	probabile	lieve	basso
(R12)	Caduta di materiale dall'alto.	probabile	medio	medio
(R15)	Inalazione polveri. Uso flessibile	probabile	lieve	basso
(R17)	Inalazione gas e vapori	Poco probabile	grave	medio
(R24)	Ustioni	Poco probabile	medio	basso

Prescrizioni organizzative ed esecutive:

Prevenzione DPI: Addetto alle lavorazioni generiche da falegname

Prescrizioni Organizzative: Devono essere forniti al lavoratore adeguati dispositivi di protezione individuale: a) casco; b) guanti; c) calzature di sicurezza con suola antisdrucciolo e imperforabile; d) mascherina con filtro antipolvere; e) indumenti protettivi (tute); f) otoprotettori; g) cintura di sicurezza.

Prescrizioni Esecutive: Durante le lavorazioni, devono essere utilizzati i seguenti dispositivi di prevenzione individuale: a) casco (nel caso); b) guanti; c) calzature di sicurezza con suola antisdrucciolo e imperforabile; d) mascherina con filtro antipolvere; e) indumenti protettivi (tute); f) otoprotettori (nel caso); g) cintura di sicurezza (nel caso).

Prescrizioni generali per Elettrocuzione: (vedi relativo rischio (R8))

Prevenzioni generali per Elettrocuzione comuni agli utensili

Prescrizioni organizzative:

Apparecchiature elettriche: dispositivo contro il riavviamento automatico. Tutte le apparecchiature elettriche, quali ad esempio seghe circolari, betoniere, flessibili, ecc., che possono presentare pericolo per l'operatore con la rimessa in moto al ristabilirsi della tensione di rete dopo una interruzione, devono essere provviste di dispositivo contro il riavviamento automatico.

Targhetta. Tutte le apparecchiature elettriche (fisse, mobili, portatili o trasportabili) devono essere corredate di targhetta su cui, tra l'altro, devono essere riportate la tensione, l'intensità ed il tipo di alimentazione prevista dal costruttore, i marchi di conformità e tutte le altre eventuali caratteristiche costruttive necessarie per l'uso.

Prescrizioni Esecutive:

Disinserimento degli impianti. Prima di utilizzare l'utensile su qualsivoglia struttura e/o materiale, verificare l'assenza di tensione su di essi e che risultino fuori servizio tutti gli altri impianti tecnologici

eventualmente presenti. Durante le lavorazioni dovrà costantemente verificarsi che altri lavoratori non abbiano reinserito impianti tecnologici in prossimità del luogo di lavoro.

Parti metalliche dell'utensile. Qualora si operi su superfici o altri luoghi che possano nascondere cavi in tensione, bisognerà evitare di toccare le parti metalliche dell'utensile durante la lavorazione.

Quadri elettrici: posizione ed uso degli interruttori d'emergenza. Tutti quelli che operano in cantiere devono conoscere l'esatta posizione e le corrette modalità d'uso degli interruttori di emergenza posizionati sui quadri elettrici presenti.

Prescrizioni Organizzative: Apparecchiature elettriche: interruttore di avvio. Gli utensili elettrici portatili devono essere muniti di un interruttore incorporato nell'incastellatura, che consenta di eseguire con facilità e sicurezza la messa in moto e l'arresto.

Apparecchiature elettriche: tensione di lavoro. Gli utensili elettrici portatili utilizzati per lavori all'aperto devono:

- essere alimentati con tensione non superiore a 220 Volt verso terra;
- essere alimentati con tensione non superiore a 50 Volt (25 nei cantieri) verso terra o da trasformatori di isolamento, qualora si lavori in luoghi bagnati o molto umidi o entro grandi masse metalliche.

Apparecchiature elettriche: doppio isolamento. Gli apparecchi elettrici portatili alimentati con una tensione superiore a 25 V devono disporre di un isolamento supplementare detto doppio isolamento (classe II): esso è riconoscibile dal simbolo, applicato sull'involucro dell'utensile, del doppio quadratino concentrico ed è accompagnato dal simbolo dell'istituto (marchio del laboratorio) di omologazione che ne attesta l'idoneità. Gli apparecchi con doppio isolamento non devono essere collegati a terra in quanto il doppio isolamento è una garanzia maggiore della messa a terra.

Apparecchiature elettriche: alimentazione con trasformatore. Se l'alimentazione degli utensili elettrici che operano all'aperto o in luoghi molto umidi è fornita mediante rete a bassissima tensione attraverso un trasformatore, questo dovrà avere l'avvolgimento primario separato ed isolato perfettamente dall'avvolgimento secondario. Il trasformatore dovrà essere collocato in modo che l'operatore non venga in contatto con la presa relativa alla sua alimentazione.

Apparecchiature elettriche: lavorazioni con uso di acqua. Per gli utensili elettrici di classe II che fanno uso di acqua, come le smerigliatrici o i vibratorii per il calcestruzzo, devono essere utilizzati trasformatori di isolamento o motogeneratori che garantiscano una separazione galvanica della rete di alimentazione in BT.

Prevenzione per elettrocuzione. Fili e prolunghie di alimentazione (vedi scheda 4)

Prescrizioni generali per cesoiamenti, stritolamenti: (vedi relativo rischio (R11))

Prescrizioni generali per urti e impatti: (vedi relativo rischio (R2))

Prescrizioni generali per Rumore dBA < 80: (vedi relativo rischio (R10/a))

Prescrizioni generali per inalazione polveri: (vedi relativo rischio (R15))

Prescrizioni generali per inalazione gas e vapori: (vedi relativo rischio (R17))

Prevenzione per inalazione gas e vapori. Collanti.

Prescrizioni Esecutive :

Fornire idonei dispositivi di protezione individuale (guanti) con relative informazioni all'uso per eventuale impiego di collanti. Evitare i contatti diretti con i collanti.

Prescrizioni generali per movimentazione manuale dei carichi: (vedi relativo rischio (R14))

Scheda 17	Tinteggiatura di pareti e soffitti interni eseguita a mano con rullo o pennello
----------------------------	--

Tinteggiatura di locali interni, eseguita a mano con rullo o pennello previa preparazione di dette superfici eseguita a mano, con attrezzi meccanici o con l'ausilio di solventi chimici (svernicatori).

Attrezzature, mezzi di lavoro: *(per correlati rischi e prevenzioni vedi schede relative nel corrispondente allegato 2)*

(A1) Attrezzi manuali, **(A7)** scala doppia (nel caso), **(A8)** Smerigliatrice angolare (flessibile), **(A20)** Ponteggio mobile o trabattello, **(A21)** Ponte su cavalletti,

Rischi potenziali durante tutta la lavorazione:

Codice	Situazione pericolosa	Probabilità	Magnitudo	RISCHIO
(R1)	Cadute dall'alto. Uso A7, A20, A21	probabile	Medio	Medio
(R3)	Tagli, abrasioni. Lesioni A1, montaggio A21	Poco probabile	Lieve	Basso
(R8)	Elettrocuzione. Utilizzo A8	Poco probabile	Medio	Basso
(R10/a)	Rumore <80 dBA.	probabile	Lieve	Basso
(R11)	Cesoiamenti. Lesioni per errato utilizzo di attrezzature A1, A8	Poco probabile	Medio	Basso
(R12)	Caduta di materiale dall'alto. M1, M4	Poco probabile	Medio	Basso
(R15)	Inalazione polveri. A8, A1	probabile	Lieve	Basso
(R17)	Inalazione e/o infiltrazione di gas e vapori	Molto probabile	Lieve	Basso
(R24)	Ustioni. Utilizzo A8	Poco probabile	Lieve	Basso

Prescrizioni organizzative ed esecutive:

Prevenzione: DPI. Addetto alla tinteggiatura di superfici interne

Prescrizioni Organizzative: Devono essere forniti al lavoratore adeguati dispositivi di protezione individuale: a) casco; b) guanti; c) calzature di sicurezza con suola antisdrucciolo e imperforabile; d) mascherina con filtro antipolvere; e) indumenti protettivi (tute); f) otoprotettori; g) cintura di sicurezza.

Prescrizioni Esecutive: Durante le lavorazioni, devono essere utilizzati i seguenti dispositivi di prevenzione individuale: a) casco; b) guanti; c) calzature di sicurezza con suola antisdrucciolo e imperforabile; d) mascherina con filtro antipolvere; e) indumenti protettivi (tute); f) otoprotettori; g) cintura di sicurezza (nel caso).

Durante la lavorazione, i dispositivi di protezione devono assicurare:

- protezione agli occhi ed alla pelle;
- protezione alle vie respiratorie con idonei apparecchi respiratori a seconda del prodotto (consultare scheda tecnico tossicologica del preparato).

Prescrizioni generali per inalazione polveri, fibre, gas di scarico: vedi relativo rischio **(R14)**

(vedi pag. 44)

Prevenzione: Prescrizioni generali per Inalazioni di sostanze nocive

Prescrizioni Organizzative: Schede tossicologiche. E' necessario il preventivo esame della scheda tossicologica delle sostanze utilizzate per l'adozione delle specifiche misure di sicurezza.

Sostanze tossiche o nocive. Le materie che abbiano proprietà tossiche o caustiche, specialmente se sono allo stato liquido o se sono facilmente solubili o volatili, devono essere custoditi in recipienti a tenuta, muniti di buona chiusura. Tali recipienti devono portare una scritta che ne indichi il contenuto ed avere le indicazioni e i contrassegni richiesti dalla legge.

Inalazioni di sostanze nocive. I lavoratori esposti a specifici rischi di inalazioni pericolose di sostanze o agenti nocivi (gas, polveri o fumi) devono avere a disposizione idonei mezzi di protezione personale (maschere respiratorie, ecc.), ed essere sottoposti a visita medica periodica.

Prescrizioni Esecutive: Visite mediche per inalazioni di sostanze nocive. I lavoratori esposti a specifici rischi di inalazioni pericolose di sostanze o agenti nocivi (gas, polveri o fumi) devono utilizzare i mezzi di

protezione personale (maschere respiratorie, ecc.) messi a loro disposizione dal datore di lavoro e farsi sottoporre a visita medica periodica.

Prescrizioni generali per Inalazione e/o infiltrazioni di gas e vapori: (vedi relativo rischio **(R17)** a pag. 46)

Prescrizioni generali per Rumore dBA < 80: (vedi relativo rischio **(R10/a)** da pag.36 a 38)

Prescrizioni generali per caduta materiale dall'alto: (vedi relativo rischio **(R12)** a pag.40)

Prevenzione a caduta materiale dall'alto. Attrezzi manuali

Prescrizioni Organizzative:

Contenitore per utensili. Fornire ai lavoratori adeguati contenitori per riporre gli utensili di piccola taglia.

Prescrizioni Esecutive:

Attrezzi non utilizzati. Non abbandonare gli utensili nei passaggi ed assicurarli da una eventuale caduta dall'alto.

Contenitore per utensili. Utilizzare gli appositi contenitori per riporre gli utensili di piccola taglia.

Scheda 18	Posa di pavimenti interni in piastrelle di gres, cotto,clinker,ceramiche in genere
--------------	---

Attrezzature, mezzi di lavoro: (per correlati rischi e prevenzioni vedi schede relative nel corrispondente allegato 2)

(A1) Attrezzi manuali, (A2) Carriola, (A24) Andatoie e Passerelle, (A13) Argano a cavalletto, (A21) Ponte su cavalletti, (A25) Taglierina elettrica, (A31) Levigatrice elettrica, Fili e prolunghe per alimentazioni elettriche.

Rischi potenziali durante tutta la lavorazione:

Codice	Situazione pericolosa	Probabilità	Magnitudo	RISCHIO
(R1)	Cadute dall'alto. Uso A13, A21, A24	probabile	Grave	Alto
(R3)	Tagli, abrasioni. Uso A1, A21, A31	Poco probabile	Medio	Basso
(R4)	Vibrazioni. Uso A 31	probabile	Medio	Medio
(R5)	Scivolamenti. Utilizzo A2	Poco probabile	Lieve	Basso
(R8)	Elettrocuzione. Utilizzo A13,A25,A31	Poco probabile	Medio	Basso
(R10/a)	Rumore dBA <80. Utilizzo A13	probabile	Lieve	Basso
(R10/b)	Rumore dBA 80/85.	probabile	Lieve	Basso
(R11)	Cesoiamenti. Uso A1, A25, A31	Poco probabile	Medio	Basso
(R12)	Caduta di materiale dall'alto. Uso 24,A13,A21	probabile	Lieve	Basso
(R15)	Inalazione polveri. Uso A25,A31	probabile	Medio	Medio
(R16)	Dermatiti ecc. Uso A31	probabile	Medio	Medio
(R24)	Ustioni. Uso A25	Poco probabile	Medio	Basso

Prescrizioni organizzative ed esecutive:

Prevenzione: DPI. Addetto alla posa di pavimenti interni

Prescrizioni Organizzative: Devono essere forniti al lavoratore adeguati dispositivi di protezione individuale: a) casco; b) guanti; c) calzature di sicurezza con suola antiscivolo e impermeabile; d) mascherina con filtro antipolvere; e) indumenti protettivi (tute); f) otoprotettori; g) cintura di sicurezza.

Prescrizioni Esecutive: Durante le lavorazioni, devono essere utilizzati i seguenti dispositivi di prevenzione individuale: a) casco; b) guanti; c) calzature di sicurezza con suola antiscivolo e impermeabile; d) mascherina con filtro antipolvere; e) indumenti protettivi (tute); f) otoprotettori;

Prescrizioni generali per inalazioni polveri: vedi relativo rischio (R15)

Prescrizioni generali per esposizioni a rumore tra 80 e 85 dBA: (vedi relativo rischio (R10/b))

Prescrizioni generali per Caduta di materiale dall'alto: (vedi relativo rischio (R12) per la parte soprattutto relativa a **Prevenzioni a Caduta di materiale dall'alto. Attrezzi manuali.**

OPERE ESTERNE

Scheda 19	Esecuzione di murature esterne in mattoni pieni o forati e malta cementizia
----------------------	--

Attrezzature, mezzi di lavoro: (per correlati rischi e prevenzioni vedi schede relative nel corrispondente allegato 2)

(A1) Attrezzi manuali, (A2) carriola, (A21) ponte su cavalletti, (A16) ponteggio met. fisso, (A20) Ponteggio mobile o tra battello, (A7) Scala doppia, (A14) Scala semplice, (A8) Smerigliatrice, (A24) Andatoie e passerelle (A25) taglierina elettrica; (A17) Betoniera a bicchiere, (A18) Molazza, Fili e prolunghe per alimentazioni elettriche.

Rischi potenziali durante tutta la lavorazione:

Codice	Situazione pericolosa	Probabilità	Magnitudo	RISCHIO
(R1)	Cadute dall'alto. Caduta dell'operatore dall'alto per incorretto montaggio od utilizzo dell'opera provvisoria.	probabile	grave	alto
(R15)	Inalazione polveri. Inalazione di polveri con possibili alterazioni a carico dell'apparato respiratorio. Uso flessibile	probabile	medio	medio
(R11)	Cesoimenti. Lesioni per errato utilizzo di attrezzature e mezzi	probabile	medio	medio
(R3)	Tagli, abrasioni. Lesioni da taglio da attrezzi manuali, ecc.	probabile	medio	media
(R5)	Scivolamenti, cadute.	probabile	medio	medio
(R13)	Investim. ribalt. Utilizzo betoniera	Poco probabile	medio	basso
(R10a)	Rumore dBA <80 .	probabile	lieve	basso
(R10/b)	Rumore dBA 80/85 .	probabile	medio	medio
(R8)	Elettrocuzione. Causato da errato utilizzo attrezzi elettrici	probabile	medio	medio
(R24)	Ustioni. Utilizzo attrezzatura elettrica	Poco probabile	medio	basso
(R11)	Caduta di materiale dall'alto.	probabile	medio	media

Prescrizioni organizzative ed esecutive:

Prevenzione: Addetti alla esecuzione di murature esterne

Prescrizioni Organizzative: Devono essere forniti al lavoratore adeguati dispositivi di protezione individuale: a) casco; b) guanti; c) calzature di sicurezza con suola antisdrucciolo e imperforabile; d) mascherina con filtro antipolvere; e) indumenti protettivi (tute); f) otoprotettori; g) cintura di sicurezza.

Prescrizioni Esecutive: Durante le lavorazioni, devono essere utilizzati i seguenti dispositivi di prevenzione individuale: a) casco; b) guanti; c) calzature di sicurezza con suola antisdrucciolo e imperforabile; d) mascherina con filtro antipolvere; e) indumenti protettivi (tute); f) otoprotettori; g) cintura di sicurezza (nel caso).

Prevenzione: Addetto all'imbracatura per Apparecchi di sollevamento

Prescrizioni Organizzative: Devono essere forniti al lavoratore adeguati dispositivi di protezione individuale: a) casco; b) guanti; c) scarpe di sicurezza con suola antiscivolo e imperforabile.

Prescrizioni Esecutive: Durante la lavorazione, devono essere utilizzati i seguenti dispositivi di prevenzione individuale: a) casco; b) guanti; c) scarpe di sicurezza con suola antiscivolo e imperforabile.

Prescrizioni generali per Cadute dall'alto: (vedi relativo rischio (R1))

Prevenzione Ponteggi: ricezione del carico

Prescrizioni Esecutive: Nelle operazioni di ricezione del carico su ponteggi o castelli, utilizzare bastoni muniti di uncini, evitando accuratamente di sporgersi oltre le protezioni.

Prescrizioni generali per Caduta materiale dall'alto: (vedi relativo rischio (R12))

Prevenzione a Caduta di materiale dall'alto. Addetto all'imbracatura

Prescrizioni Esecutive: Verifica imbraco. Gli addetti, prima di consentire l'inizio della manovra di sollevamento devono verificare che il carico sia stato imbracato correttamente. Manovre di sollevamento del carico. Durante il sollevamento del carico, gli addetti devono accompagnarlo fuori dalla zona di interferenza con attrezzature, ostacoli o materiali eventualmente presenti, solo per lo stretto necessario.

Addetti all'imbracatura: allontanamento. Gli addetti all'imbracatura ed aggancio del carico, devono allontanarsi al più presto dalla sua traiettoria durante la fase di sollevamento.

Addetti all'imbracatura: attesa del carico. E' vietato sostare in attesa sotto la traiettoria del carico.

Addetti all'imbracatura: conduzione del carico in arrivo. E' consentito avvicinarsi al carico in arrivo, per pilotarlo fuori dalla zona di interferenza con eventuali ostacoli presenti, solo quando questo è giunto quasi al suo piano di destinazione.

Addetti all'imbracatura: sgancio del carico. Prima di sganciare il carico dall'apparecchio di sollevamento, bisognerà accertarsi preventivamente della stabilità del carico stesso.

Addetti all'imbracatura: rilascio del gancio. Dopo aver comandato la manovra di richiamo del gancio da parte dell'apparecchio di sollevamento, esso non va semplicemente rilasciato, ma accompagnato fuori dalla zona impegnata da attrezzature o materiali, per evitare agganci accidentali.

Prescrizioni generali per elettrocuzione: (vedi relativo rischio **(R8)**)

Prevenzione per elettrocuzione. Fili e prolunghe di alimentazione (vedi scheda 4)

Prescrizioni generali per rumore < 80 dBA: (vedi relativo rischio **(R10/a)**)

Prevenzione: Protezione da rumore: dBA < 80

Prescrizioni Organizzative: Obblighi del datore di lavoro: acquisto di nuove macchine. Il datore di lavoro privilegia, all'atto dell'acquisto di nuovi utensili, macchine, apparecchiature, quelli che producono, nelle normali condizioni di funzionamento, il più basso livello di Rumore.(vedi da pag.37 a 41)

Obblighi del datore di lavoro: misure organizzative. Il datore di lavoro riduce al minimo, in relazione alle conoscenze acquisite in base al progresso tecnico, i rischi derivanti dall'esposizione al rumore mediante misure tecniche, organizzative e procedurali, concretamente attuabili, privilegiando gli interventi alla fonte.

Prescrizioni generali per rumore 80/85 dBA: (vedi relativo rischio **(R10/b)**)

Prescrizioni generali per tagli e abrasioni: (vedi relativo rischio **(R3)**)

Prescrizioni generali per caduta a livello: (vedi relativo rischio **(R5)**)

Prescrizioni generali per cesoiamenti ecc.: (vedi relativo rischio **(R11)**)

Prescrizioni generali per investim. ribaltamento: (vedi relativo rischio **(R13)**)

Prescrizioni generali per inalazione polveri: (vedi relativo rischio **(R15)**)

Prescrizioni generali per Ustioni: (vedi relativo rischio **(R24)**)

Scheda 20	Carico e trasporto a discarica del materiale di risulta
----------------------------	--

La fase consiste nel liberare l'area o piano di lavoro dai materiali di risulta delle diverse lavorazioni o di eventuali demolizioni, in modo da ridurre i rischi specifici agli operatori addetti e interferenze da contatto con coloro che svolgono attività nelle sedi in cui si interviene o con i cittadini nel caso di interventi all'esterno.

Attrezzature, mezzi di lavoro: (*per correlati rischi e prevenzioni vedi schede relative nei corrispondenti allegati 2 e 3*)

(A1) Attrezzi manuali (badile), (A2) carriola, (M1 / M9) Autocarro/aut. con gru, (M4) Pala meccanica (eventuale)

Rischi potenziali durante tutta la lavorazione:

Codice	Situazione pericolosa	Probabilità	Magnitudo	RISCHIO
(R1)	Cadute dall'alto. Uso M1, M4	Poco probabile	Medio	Basso
(R3)	Tagli, abrasioni. Lesioni da taglio da A1	Poco probabile	Lieve	Basso
(R4)	Vibrazioni. Uso di M4	probabile	Lieve	Basso
(R5)	Scivolamenti, cadute. Utilizzo A2, M1, M4	probabile	Medio	Medio
(R6)	Incendio, esplosione. Utilizzo M4	Poco probabile	Medio	Basso
(R8)	Elettrocuzione. Utilizzo M4	Poco probabile	Medio	Basso
(R10/b)	Rumore dBA 80/85.	probabile	Medio	Medio
(R10/c)	Rumore dBA 85-90. Utilizzo M1, M4	probabile	Medio	Medio
(R11)	Cesoiamanti. Utilizzo di A1, M1, M4	Poco probabile	Lieve	Basso
(R12)	Caduta di materiale dall'alto. Utilizzo M1, M4	Poco probabile	Medio	Basso
(R13)	Investim. ribalt. Utilizzo M4, M1	Poco probabile	Grave	Medio
(R14)	Movimentazione manuale carichi	probabile	Medio	Medio
(R15)	Inalazione polveri. Utilizzo M1, M4	probabile	Lieve	Basso
(R16)	Getti, schizzi. Utilizzo M1, M4	Poco probabile	Medio	Basso
(R17)	Inalazione gas (di scarico). Uso M1, M4	probabile	Lieve	Basso

Prescrizioni organizzative ed esecutive:

Prevenzione: Addetti alla esecuzione di murature esterne

Prescrizioni Organizzative: Devono essere forniti al lavoratore adeguati dispositivi di protezione individuale: a) casco; b) guanti; c) calzature di sicurezza con suola antisdrucciolo e impermeabile; d) mascherina con filtro antipolvere; e) indumenti protettivi (tute); f) otoprotettori; g) cintura di sicurezza.

Prescrizioni Esecutive: Durante le lavorazioni, devono essere utilizzati i seguenti dispositivi di prevenzione individuale: a) casco; b) guanti; c) calzature di sicurezza con suola antisdrucciolo e impermeabile; d) mascherina con filtro antipolvere; e) indumenti protettivi (tute); f) otoprotettori; g) cintura di sicurezza (nel caso).

Prevenzione generale. Gestione dei rifiuti in cantiere

Il trasporto dei rifiuti generati dalle normali lavorazioni previste nell'ambito degli interventi di straordinaria manutenzione, può essere effettuato direttamente dalla ditta produttrice del rifiuto, senza la necessità di ottenere autorizzazioni, in quanto non rientrano nella categoria dei rifiuti pericolosi.

Smaltimento in discarica: i rifiuti prodotti in cantiere e le eventuali macerie potranno essere depositate in un'area o in un locale indicati, previamente concordati fra il CSE, il RSPD dell'immobile e il Direttore dei lavori, esclusivamente per il tempo occorrente alle operazioni di carico sul mezzo e allontanamento dal cantiere. La stessa area deve essere delimitata e segnalata. I rifiuti devono infatti essere avviati alle operazioni di smaltimento nel minor tempo possibile al fine di non alimentare ulteriori rischi potenziali trasmissibili all'ambiente circostante.

Altre tipologie di rifiuti. Dalla lavorazione in cantiere possono scaturire altre tipologie di rifiuti, oltre alle macerie, quali a titolo puramente indicativo e non esaustivo: bancali in legno, carta (sacchi contenenti diversi materiali), nylon, latte sporche di vernici, bidoni sporchi di collanti, guanti usurati.

Per ogni tipologia di rifiuto, deve essere attribuito un codice di riferimento.

Scavo di sbancamento. Durante tale lavorazione occorre evitare l'accumulo del materiale di risulta in prossimità del ciglio dello scavo. Il materiale di risulta deve essere, man mano che viene scavato, caricato su apposito mezzo e portato a discarica.

Demolizioni. Le eventuali attività di demolizione di porzioni dei fabbricati patrimoniali, presenteranno materiali di risulta con composizione variabile prevalentemente in funzione del tipo di struttura abbattuta e dei materiali presenti nelle aree contermini.

Le macerie dovranno però passare attraverso una fase di cernita-separazione, all'interno della quale verranno distinte tre frazioni costituenti:

-*la frazione leggera* (plastiche varie, gomme, legno, carta, metalli non ferrosi, vetro ecc.)

-*la frazione ferrosa* (barre ferrose, putrelle, angolari, mensole, balaustre, ringhiere ecc.)

-*la frazione pesante*, di gran lunga la più consistente che in termini quantitativi rappresenterà fino all'80% del totale e sarà costituita soprattutto da macerie di laterizio derivanti dalle murature di tamponamento, solette, materiali di crollo ecc.

Per motivi di sicurezza e per effettiva scarsità di area operativa su cui prevedere il deposito temporaneo, evitare la predisposizione di aree per deposito temporaneo dei materiali di risulta.

I materiali di risulta dovranno essere trasportati e smaltiti presso il sito Amiat, autorizzato allo smaltimento dei rifiuti solidi urbani e rifiuti assimilabili agli urbani, denominato "Basse di Stura" di via Germagnano a Torino. In tale impianto è anche presente una discarica di 2^a categoria tipo A per lo smaltimento del materiale cosiddetto inerte, proveniente dalla demolizione.

Assoluto è il divieto di bruciare qualsiasi materiale su tutte le aree di cantiere.

Il posizionamento in cantiere dei mezzi di carico e trasporto delle macerie dovrà comunque sempre essere concordato e verificato con il CSE al momento della predisposizione, al fine di ridurre reali rischi operativi (urti contro ostacoli fissi, cumuli di materiale, problemi viabili ecc.).

Durante la sub-fase di carico sul mezzo di trasporto, massima attenzione affinché nessun lavoratore si trovi nelle vicinanze del mezzo operante.

Per nessun motivo gli automezzi dovranno sostare all'esterno dell'area di cantiere e nessun deposito potrà essere previsto esternamente allo stesso.

E' assolutamente vietata la costituzione di depositi temporanei di materiali e apparecchiature edili all'interno degli edifici, in particolare negli ambienti di lavoro e nelle vie e uscite di emergenza.

Il responsabile del cantiere è responsabile del corretto carico dei materiali, nonché dell'evacuazione dei detriti, macerie e rifiuti prodotti dal cantiere, ai sensi di legge.

Prescrizioni generali per rumore 80 - 85 dBA: (vedi relativo rischio **(R10/b)**)

Prescrizioni generali per inalazione polveri: (vedi relativo rischio **(R15)**)

Prescrizioni generali per caduta materiale dall'alto: (vedi relativo rischio **(R12)**)

Prescrizioni generali per tagli e abrasioni: (vedi relativo rischio **(R3)**)

Prescrizioni generali per caduta a livello: (vedi relativo rischio **(R5)**)

Rischio trasmesso all'ambiente circostante:

Deterioramento delle strade pubbliche adiacenti il cantiere causato dal fango trascinato dalle ruote dell'autocarro (vedi parte relativa ai rischi trasmissibili dal cantiere).

Prima di uscire dal cantiere pulire le ruote se eccessivamente incrostate di fango.

Prescrizioni generali per movimentazione manuale dei carichi: vedi relativo rischio **(R14)** ()

Inoltre: Durante l'utilizzo del Badile (si intende l'utensile manuale utilizzato per lo scavo o lo spostamento di materiali terrosi; la pala può intendersi come variante concava del badile, usata per il caricamento dei materiali da costruzione) il rischio, i cui effetti sono direttamente collegabili a quelli dovuti alla movimentazione manuale dei carichi, è quello relativo ai possibili **"danni all'apparato spino dorsale nell'uso di attrezzi manuali"**.

Prevenzione: Utilizzo badile

Il manico dell'attrezzo deve essere proporzionato all'altezza dell'operatore.

L'attrezzatura deve essere mantenuta in buono stato e le maestranze devono essere state formate e informate sull'uso corretto dell'attrezzo.

Scheda 21	Allestimento di ponteggio metallico fisso
----------------------	--

Il ponteggio è essenzialmente una struttura reticolare realizzata con elementi metallici. Dal punto di vista morfologico, le varie tipologie esistenti in commercio sono sostanzialmente riconducibili a due: quella a tubi e giunti e quella a telai prefabbricati. La prima si compone di tubi (correnti, montanti e diagonali) collegati tra loro mediante appositi giunti; la seconda di telai fissi, cioè di forma e dimensioni predefinite, posti uno sull'altro a costituire la stilata, collegata alla stilata attigua tramite correnti o diagonali. La fase consiste nell'assemblare gli elementi costituenti il ponteggio, avendo cura di adottare tutte le precauzioni, sia per la sicurezza del montatore sia nella esecuzione del lavoro.

Attrezzature, mezzi di lavoro: *(per correlati rischi e prevenzioni vedi schede relative nei corrispondenti allegati 2 e 3)*

(A24) Andatoie e Passerelle, (A13) Argano a cavalletto, (A1) Attrezzi manuali d'uso comune (martello, pinze, tenaglie, chiavi di serraggio), (A5) Avvitatore elettrico, (A14) scala semplice, (M8) autocarro con gru

Rischi potenziali durante tutta la lavorazione:

Codice	Situazione pericolosa	Probabilità	Magnitudo	RISCHIO
(R1)	Cadute dall'alto.	probabile	Molto grave	Alto
(R3)	Tagli, abrasioni.	Molto probabile	Medio	Medio
(R5)	Scivolamenti, cadute.	probabile	Medio	Medio
(R10/a)	Rumore dBA < 80	probabile	lieve	Basso
(R11)	Caduta di materiale dall'alto.	Probabile	Grave	Alto
(R14)	Movimentazione manuale dei carichi	Probabile	Medio	Medio

Prescrizioni organizzative ed esecutive:

N.B. Vedasi anche in Allegato 2 - scheda A16

N.B. LE AVVERTENZE RELATIVE AI PONTEGGI DOVRANNO ESSERE SEGUITE SEMPRE, ANCHE NELLE ALTRE FASI DI LAVORAZIONE IN CUI E' PREVISTO IL RELATIVO IMPIEGO.

Prevenzione: DPI. Addetto al montaggio e smontaggio di ponteggi metallici fissi.

Prescrizioni Organizzative: Devono essere forniti al lavoratore adeguati dispositivi di protezione individuale: a) casco; (sia per gli addetti al montaggio che per quanti partecipano al lavoro da terra; tali elmetti devono essere corredati da cinghia sottogola, indispensabile soprattutto per chi, lavorando in elevazione, è impossibilitato a recuperare facilmente il casco eventualmente perso); b) guanti; c) calzature di sicurezza con suola antisdrucchiolo e impermeabile; d) mascherina con filtro antipolvere; e) indumenti protettivi (tute); f) otoprotettori; g) cintura di sicurezza a dissipazione di energia.

Prescrizioni Esecutive: Durante le lavorazioni, devono essere utilizzati i seguenti dispositivi di prevenzione individuale: a) casco; b) guanti; c) calzature di sicurezza con suola antisdrucchiolo e impermeabile; d) mascherina con filtro antipolvere; e) indumenti protettivi (tute); f) otoprotettori; g) cintura di sicurezza (nel caso).

Il tempo di esposizione del lavoratore al rischio di caduta dall'alto senza protezioni deve essere uguale a zero.

Prevenzione: Addetti al montaggio e smontaggio dei ponteggi. Requisiti

Prescrizioni Organizzative: Al montaggio ed allo smontaggio dei ponteggi metallici deve essere adibito personale pratico, fornito di attrezzi appropriati ed in buono stato di manutenzione.

Prevenzione: Disposizioni specifiche per ponteggi metallici fissi. Montaggio

Ogni innalzamento del ponteggio sarà preceduto dall'organizzazione del lavoro stesso con particolare riferimento all'uso dei dispositivi di protezione individuale quali cinture di sicurezza e funi di trattenuta. Non esporsi mai a rischi inutili che possano mettere a repentaglio l'incolumità propria o altrui. Prima di compiere azioni dubbie, sotto l'aspetto della sicurezza, consultare sempre i Capi Cantiere o Assistenti presenti in luogo.

Delimitazione area.

Delimitare l'area di lavoro con nastro di segnalazione. Se il cantiere sarà situato nell'immediata vicinanza della sede stradale, predisporre la necessaria segnaletica stradale, attenendosi alle norme del codice della strada e al regolamento d'attuazione.

Vietare l'accesso alle persone non addette ai lavori.

Scarico dei materiali.

Durante tale fase, l'avvicinamento del personale e di terzi, deve essere assolutamente vietato mediante regolari sbarramenti.

Base d'appoggio.

Verificare preventivamente la capacità portante della base d'appoggio ed eventualmente disporre elementi ripartitori del carico.

Rispettare nel modo più assoluto lo schema di montaggio riportato nel disegno esecutivo.

Montaggio:

Deve essere effettuato da personale pratico, in buone condizioni fisiche e sotto il controllo diretto di un preposto.

N.B. Durante il montaggio, i pontisti e gli aiutanti devono utilizzare sempre la cintura di sicurezza ancorata ad una fune tesa tra due montanti.

La cintura di sicurezza dovrà essere obbligatoriamente utilizzata ogni qualvolta i dispositivi di protezione collettiva non garantiscano da rischio di caduta dall'alto.

Montare un ponteggio dotato di autorizzazione ministeriale, sulla base di uno schema riportato nel libretto d'uso oppure, se richiesto e necessario (ponteggi non rispettanti lo schema di montaggio, ponteggi di altezza superiore a 20 metri o di notevole importanza e complessità), sulla base di un progetto (calcoli e disegni) redatto da un ingegnere o architetto abilitato.

N.B. Qualsiasi variante allo schema tipo del ponteggio, impone la progettazione preventiva dello stesso.

Nel caso, l'impresa dovrà fornire preventivamente al CSE lo schema del ponteggio con gli eventuali disegni e calcoli.

Controllo del materiale.

Tutti i materiali da utilizzare nella predisposizione del ponteggio metallico fisso devono essere soggetti a specifico preventivo controllo del loro stato di conservazione in modo da poter escludere quegli elementi che non risultino integri. Un buon stato di conservazione dei tubi garantisce il mantenimento della capacità di carico.

Piano d'appoggio.

Prima di iniziare il montaggio del ponteggio, è necessario verificare la resistenza del piano d'appoggio, che dovrà essere protetto dalle infiltrazioni d'acqua o cedimenti. La ripartizione del carico sul piano di appoggio deve essere realizzata a mezzo di basette. Qualora il terreno non fosse in grado di resistere alle pressioni trasmesse dalla base d'appoggio del ponteggio, andranno interposti elementi resistenti, allo scopo di ripartire i carichi, come tavole di legno di adeguato spessore (4 o 5 cm). Ogni elemento di ripartizione deve interessare almeno due montanti fissando ad essi le basette. Se il terreno risultasse non orizzontale, si dovrà procedere o ad un suo livellamento, oppure bisognerà utilizzare basette regolabili, evitando rigorosamente il posizionamento di altri materiali (come pietre, mattoni, ecc.) di resistenza incerta. Nei casi in cui il terreno si presentasse incoerente e alquanto instabile, sarà necessario montare il ponteggio su piani di posa più stabili o programmare l'utilizzo di una diversa attrezzatura o macchina operatrice.

Tubi.

Devono essere della forma originale, non schiacciati e privi di ruggine; analoghi concetti valgono per i giunti, spinotti, basette ed ogni altro elemento concorrente. Tutti gli elementi metallici devono portare impressi il nome o il marchio del fabbricante. Le aste metalliche del ponteggio devono essere in profilati o in tubi senza saldatura, con superficie terminale ad angolo retto con l'asse dell'asta, e l'estremità inferiore deve essere sostenuta da una piastra di base metallica, a superficie piana.

Sistema a tubi giunto.

Le giunzioni verticali lungo l'asse dei tubi saranno effettuate mediante gli appositi spinotti; i montanti di una stessa fila devono essere posti ad una distanza non superiore a m 1,8; la distanza tra due traversi consecutivi non può essere superiore a m 1,8; i correnti dei piani devono essere posti ad una distanza verticale non superiore a m 2,0.

Chiave di serraggio.

La chiave per il serraggio dei bulloni deve essere assicurata alla cintola con un moschettone di sicurezza.

Impalcati.

Gli impalcati del ponteggio devono risultare accostati alla costruzione; solamente per lavori di finitura ed esclusivamente per il tempo necessario a svolgere tali lavori, si può tenere una distanza non superiore a 20 cm; nel caso occorra disporre di distanze maggiori tra ponteggio e costruzione bisogna predisporre un parapetto completo verso la parte interna del ponteggio; qualora questo debba essere rimosso bisogna fare uso di cintura di sicurezza.

Tavole in legno.

Le tavole in legno del piano di transito devono essere controllate al momento della loro posa in modo da eliminare quelle che presentino inizi di fessurazione oppure nodi passanti che attraversano per oltre il 10% la sezione rendendola pericolosa.

E' opportuno che le tavole da ponte presentino le estremità fasciate con piattine di ferro, al fine di evitare fessurazioni terminali.

Nell'eventualità in cui l'impalcato del ponteggio sia realizzato con tavole in legno, esse dovranno risultare sempre ben accostate tra loro, al fine di evitare cadute di materiali o attrezzi.

Rispetto delle modalità di posa in opera: dimensioni delle tavole non inferiori a 4x30 cm o 5x20 cm; sovrapposizione tra tavole successive posta "a cavallo" di un traverso e di lunghezza pari almeno a 40 cm; ciascuna tavola dovrà essere adeguatamente fissata (in modo da non scivolare sui traversi) e poggiata su almeno tre traversi senza presentare parti a sbalzo.

Nel caso che l'impalcato del ponteggio sia realizzato con elementi in metallo, andranno verificati l'efficienza del perno di bloccaggio e il suo effettivo inserimento.

Tavole metalliche (alternativa al piano di calpestio in legno).

Per ciascun elemento devono essere controllati gli agganci attraverso la verifica dei punti di saldatura e l'accertamento della mancanza di deformazioni nei dispositivi di innesto (gli agganci si possono deformare).

Durante le operazioni di montaggio (e smontaggio) manipolare con cura le tavole metalliche evitando di gettare dall'alto questi elementi per non danneggiarli.

Sottoponte.

Gli impalcati e i ponti di servizio devono avere un sottoponte di sicurezza, costruito come il ponte, a distanza non superiore a m 2,50, la cui funzione è quella di trattenere persone o materiali che possono cadere dal ponte soprastante in caso di rottura di una tavola.

Parapetti.

I ponteggi devono essere dotati di appositi parapetti disposti anche sulle testate.

Possono essere realizzati mediante un corrente posto ad un'altezza minima di 1 m dal piano di calpestio e da una tavola fermapiede aderente al piano di camminamento, di altezza variabile ma tale da non lasciare uno spazio vuoto tra se ed il corrente suddetto maggiore di 60 cm oppure mediante un corrente superiore con le caratteristiche anzidette, una tavola fermapiede, aderente al piano di camminamento, alta non meno di 20 cm ed un corrente intermedio che non lasci tra se e gli elementi citati, spazi vuoti di altezza maggiore di 60 cm. In ogni caso, i correnti e le tavole fermapiede devono essere poste nella parte interna dei montanti.

Per ogni piano di ponte devono essere applicati due correnti (posti ad una distanza verticale non superiore a 2 m.) di cui uno può fare parte del parapetto, salvo deroga prevista ai sensi di legge.

Ancoraggio.

Ancorare efficacemente a parti stabili della costruzione (sono da escludersi balconi, inferriate, pluviali, ecc.) almeno ogni due piani di ponteggio e ad ogni due montanti, con disposizione di ancoraggio a rombo.

Deve essere sempre presente un ancoraggio ogni 22 mq di superficie.

Gli ancoraggi ammessi sono del tipo "a cravatta", "ad anello" ed "a vitone".

Evitare l'utilizzo di fili di ferro e/o altri materiali simili.

Le scale per l'accesso agli impalcati.

Non devono essere vincolate in prosecuzione una all'altra ma sporgere di almeno un metro dal piano di arrivo, protette se poste verso la parte esterna del ponteggio.

Ponte di servizio.

E' sempre necessario prevedere un ponte di servizio per lo scarico dei materiali, per il quale dovrà predisporre un apposito progetto.

I relativi parapetti dovranno essere totalmente chiusi, al fine di evitare che il materiale scaricato possa cadere dall'alto.

Le diagonali di supporto dello sbalzo devono scaricare la loro azione, e quindi i carichi della piazzola, sui nodi e non sui correnti, i quali sono in grado di assorbire solamente minimi carichi di flessione.

Per ogni piazzola devono essere eseguiti specifici ancoraggi

Con apposito cartello dovrà essere indicato il carico massimo ammesso dal progetto.

Mantovana.

In corrispondenza dei luoghi di transito o stazionamento, sia su facciate esterne che interne, è necessario predisporre, all'altezza del solaio di copertura del piano terra ed ogni 12 m di sviluppo verticale del ponteggio, "parasassi" di protezione contro la caduta di materiali dall'alto oppure, in alternativa, la chiusura continua della facciata o la segregazione dell'area sottostante.

Eventuali teli e/o reti di nylon applicati per contenere la caduta di materiali (sulla facciata esterna e verso l'interno dei montanti del ponteggio) dovranno costituire misura da utilizzare congiuntamente al parasassi e mai in sua sostituzione.

Si può omettere il parasassi solo nella zona di azione dell'argano, quando questa zona venga recintata.

Altezza montanti.

L'altezza dei montanti deve superare di almeno 1,20 m l'ultimo impalcato o il piano di gronda del fabbricato.

Comportamento dei lavoratori sugli impalcati.

E' assolutamente vietato correre o saltare sugli intavolati del ponteggio e, nel caso sopraggiunga un forte vento, è necessario abbandonare la struttura.

Movimentare il materiale con cautela in modo da non generare oscillazioni pericolose.

È assolutamente vietato salire e/o scendere lungo i montanti o gettare dall'alto elementi di ponteggio.

Devono essere utilizzate esclusivamente le apposite scale.

L'utilizzo del ponteggio deve essere consentito solo al personale addetto ai lavori e per il tempo strettamente necessario all'esecuzione dell'intervento.

E' assolutamente vietato l'accumulo, anche se temporaneo, di materiale sugli impalcati, con conseguente sovraccarico e riduzione dello spazio per la movimentazione.

Non sovraccaricare i ponteggi con carichi non previsti o eccessivi e applicare un cartello che riporti le condizioni di carico massimo ammissibile

Accessi al fabbricato.

L'impresa appaltatrice dovrà aver cura di garantire gli accessi all'edificio (altezza e larghezza) e in corrispondenza di questi, dovrà predisporre opportune protezioni (tunnel) contro la caduta dall'alto di oggetti.

Messa a terra.

Dovrà essere predisposta e certificata la messa a terra della struttura metallica.

Realizzare un adeguato impianto di messa a terra di tutta la struttura metallica significa garantire la protezione dall'impianto elettrico per l'illuminazione, per l'azionamento di utensili e contro le scariche atmosferiche. I picchetti dell'impianto di protezione devono essere disposti uniformemente lungo il perimetro del ponteggio, con calate ogni m 25,0 e comunque all'estremità del ponteggio stesso.

Qualora ci siano almeno quattro calate, non è necessario che i vari picchetti siano collegati tra loro.

E' consentito l'uso, in deroga al collegamento di terra, di utensili elettrici portatili e di attrezzature elettriche mobili purché dotati di doppio isolamento e certificati tali da istituto riconosciuto.

Le attrezzature da utilizzare dovranno essere leggere e poco ingombranti.

Tabelloni, teloni , reti.

Qualora si debba provvedere ad agganciare sul ponteggio tabelloni pubblicitari, teloni o reti, dovrà obbligatoriamente provvedersi alla redazione del calcolo aggiuntivo.

Onde impedire il loro distacco dai tubi, controllare sempre i relativi ancoraggi che devono avere resistenza adeguata alle sollecitazioni scaricate dal vento; dovrà inoltre essere analizzata l'azione aggiuntiva sui tubi, sugli ancoraggi e sui giunti.

Utilizzo da parte di imprese diverse.



Nel momento in cui il ponteggio stesso venisse utilizzato anche da altre imprese subappaltatrici o lavoratori autonomi, gli stessi dovranno farsi carico di verificare che la struttura sia sempre a norma e tale condizione sia mantenuta.

Ciò dovrà risultare da appositi verbali sottoscritti dai datori di lavoro utilizzatori. In tali verbali dovrà risultare chiaramente il responsabile della gestione del ponteggio.

Segnaletica di sicurezza.

Ai piedi del ponteggio e in prossimità dell'accesso a tutte le zone di lavoro in cui è obbligatorio l'utilizzo dell'imbracatura di sicurezza contro i rischi di caduta dall'alto, devono essere apposti i sotto raffigurati segnali di sicurezza

Avvertimento	 <p>CARICHI SOSPESI Nome: carichi sospesi Posizione: Nei pressi del luogo di calo dei materiali a terra</p>
Prescrizione	 <p>Nome: cintura di sicurezza Posizione: Nei pressi dell'area d'intervento se del caso</p> 

<p>Nome: protezione dei piedi Posizione: Dove si compiono lavori di carico o scarico di materiali pesanti. Nei pressi dell'area d'intervento.</p> 
<p>Nome: protezione del cranio Posizione: Dove si compiono lavori di carico o scarico di materiali pesanti. Nei pressi dell'area d'intervento.</p> 
<p>Nome: protezione delle mani Posizione: Dove si compiono lavori di carico o scarico di materiali pesanti. Nei pressi dell'area d'intervento.</p> 



Presso i ponteggi, distribuiti nell'area di cantiere e sui piani di lavoro

Linee elettriche aeree.

Mantenere la distanza di sicurezza (minimo 5 metri) dalle linee elettriche aeree a conduttori nudi.

Verifiche in corso di montaggio.

Il responsabile del cantiere, dopo violente perturbazioni atmosferiche e/o prolungata interruzione del lavoro, deve assicurarsi della verticalità dei montanti, del giusto serraggio dei giunti, della efficienza degli ancoraggi e dei giunti.

Ancoraggio di un eventuale argano.

Non devono utilizzarsi altri sistemi di ancoraggio diversi da quello indicato dal costruttore ed illustrati nel libretto di istruzioni. In particolare se l'argano dovrà essere collocato sul ponteggio, si dovrà provvedere a raddoppiare il montante su cui va fissato, rinforzando il ponteggio secondo il progetto obbligatorio redatto da un tecnico abilitato.

Informazione ai lavoratori. Sensibilizzazione periodica al personale operante relativamente ai rischi specifici delle operazioni da eseguire.

Verificare l'uso costante dei D.P.I da parte di tutto il personale operante.

R11/a Rumore < 80 dBA

Prescrizioni generali per rumore < 80 dBA: vedi relativi rischi (**R10/a**)

R1 Rischio: Caduta dall'alto.

Caduta del pontista dall'alto durante le operazioni di montaggio. Possibilità di incidenti per utilizzo di materiale degradato.

Prescrizioni generali per caduta dall'alto:

Prevenzione: Parapetti (vedi **scheda 20**)

Prevenzione: Caduta dall'alto. Provvedimenti principali di ordine tecnico organizzativo

Prescrizioni organizzative:

Le tecniche e le procedure da seguire per il montaggio smontaggio e trasformazione dei ponteggi sono finalizzate ad eliminare il rischio di caduta dall'alto, realizzare la completa autonomia del lavoratore nell'accedere, uscire, posizionarsi, transitare sui piani del ponteggio in modo autonomo senza l'aiuto di altri operatori; inoltre garantire le possibilità, durante uno stato d'emergenza, di poter raggiungere il lavoratore da parte di un preposto, recuperare il lavoratore in difficoltà anche senza la collaborazione dello stesso, garantire sempre e comunque la possibilità di evacuare il posto di lavoro in modo rapido.

Dare priorità alle misure di protezione collettiva rispetto alle misure di protezione individuali.

L'utilizzo di tali misure di protezione di tipo collettivo non esclude l'eventuale necessità di utilizzare simultaneamente, in alcune sub-fasi o situazioni particolari, DPI anticaduta del tipo di arresto della caduta (ad es. montaggio parapetti agli estremi).

Prescrizioni Esecutive:

Montare le idonee misure di protezione collettive iniziando dal basso.

Predisporre un piano di lavoro completo di tutti gli elementi di impalcato, a tutti i piani del ponteggio.

Predisporre gli idonei sistemi di accesso a tutti i piani e mantenerli sino alla fase di smontaggio.

I lavoratori, nel caso in cui non vengano montati preventivamente mezzi di protezione collettiva o nel caso in cui permanga comunque un rischio residuo di caduta dall'alto, devono essere collegati ad un sistema di arresto caduta sempre collegato ad un punto di ancoraggio sicuro o ad una linea di ancoraggio flessibile orizzontale, fissata a sua volta a punti di ancoraggio sicuri.

Durante lo svolgimento del lavoro in quota, un preposto deve sempre sorvegliare le operazioni da una posizione che gli permetta di intervenire per prestare aiuto ad uno dei lavoratori che si dovesse trovare in difficoltà.

Anche sicurezza del preposto dovrà essere garantita con i mezzi di protezione collettiva e con i DPI necessari.

Predisporre dal piano inferiore i normali ancoraggi del ponteggio e quelli supplementari che risultino necessari in caso di utilizzo dei DPI arresto caduta.

Organizzare lo spostamento del lavoratore lungo il piano di lavoro senza interferenze fra gli elementi del ponteggio, il cordino e la linea di ancoraggio flessibile, nel caso di utilizzo di tale tipo di ancoraggio per il DPI arresto caduta; (per superare le interferenze eventuali, prevedere ad es. un doppio cordino).

Componenti del ponteggio da montare. E' fondamentale per il lavoratore addetto ricevere e movimentare i componenti occorrenti per il montaggio senza sporgersi dal bordo del ponteggio.

Prevedere la protezione del lavoratore contro la caduta tramite un sistema di arresto di un'eventuale caduta, costituito da un'imbracatura per il corpo, un cordino ed un dispositivo assorbitore di energia collegato ad una linea di ancoraggio flessibile.

Sospensione inerte. E' fondamentale che il lavoratore sia staccato dalla eventuale posizione sospesa il più presto possibile. Deve essere previsto un sistema di recupero del lavoratore in difficoltà in seguito all'intervento di un dispositivo di arresto della caduta. A tale proposito il **POS dovrà prevedere la modalità di effettuazione di tale attività ai fini della riduzione sia dell'entità del rischio che dei tempi di esposizione.**

Posizionamento del lavoratore sul ponteggio. Quando il lavoratore raggiunge il piano di ponteggio, deve posizionarsi e muoversi liberamente. In caso di assenza di mezzi di protezione collettiva, il lavoratore deve collegarsi, al momento dell'arrivo dalla scala di accesso, tramite il cordino ed il relativo connettore all'ancoraggio a alla linea di ancoraggio orizzontale preventivamente realizzata e messa in tensione.

Nel caso di utilizzo di una linea di ancoraggio flessibile, ancorata alla base del ponteggio da parte di un preposto, sarà il preposto che provvederà a mettere in posizione di blocco la fune di ancoraggio, verificandone anche il corretto tensionamento.

Per le operazioni di montaggio di alcuni elementi speciali (parasassi, mensole, passi carrai ecc.) il lavoratore dovrà vincolarsi opportunamente sulla struttura esistente, utilizzando una imbracatura per il corpo, sempre collegata al sistema di arresto della caduta, comprensiva di una cintura di posizionamento sul lavoro con un cordino di posizionamento regolabile, in modo da essere correttamente posizionato per l'effettuazione del lavoro.

Il cordino di posizionamento non svolge la funzione di dispositivo anticaduta.

Prevenzione: Caduta dall'alto. Ancoraggi.

Prescrizioni organizzative:

Gli ancoraggi dei dispositivi di protezione individuale anticaduta, dispositivi di arresto della caduta, devono avere una funzione autonoma rispetto all'ancoraggio del ponteggio, e ben definita, sia nel caso in cui siano realizzati direttamente sulla parete dell'edificio sia quando vengano utilizzati elementi del ponteggio (montanti, traversi) come parte del sistema di ancoraggio.

Gli ancoraggi destinati alla protezione individuale devono essere chiaramente riconoscibili e deve esserne indicato l'uso esclusivo per la suddetta funzione. Le specifiche di organizzazione fornite con il presente PSC riguardo la predisposizione dei punti di ancoraggio sono indicative ai fini della sicurezza ma non possono sostituire la documentazione fornita dal fabbricante dell'ancoraggio che viene scelto per quanto riguarda l'uso, l'installazione e il mantenimento del prodotto.

Prima dell'installazione, la compatibilità con la struttura di supporto di tutti gli ancoraggi deve essere soggetta a verifica per ogni singola fattispecie.

Se necessario, dovrà inoltre essere verificato, mediante calcoli, la resistenza della struttura di supporto utilizzata. Il numero minimo di ancoraggi da predisporre parte dal minimo indicato negli schemi tipo dell'autorizzazione ministeriale e deve essere opportunamente incrementato in situazioni di impiego particolari (supporto per linea d'ancoraggio, impiego di teli e cartelloni pubblicitari, apparecchi di sollevamento e piazzole di carico, mantovana, in relazione alla spinta del vento prevista per la zona d'installazione ecc.)

Supporto in calcestruzzo. E' il materiale edile ideale per l'ancoraggio e la maggior parte degli ancoranti e dei tasselli disponibili sono adatti a questo sistema di supporto.

Supporto con materiali compatti e non uniformi. Sono da includere in questa categoria, le murature in mattoni pieni e pietra. Questo tipo di supporto ha buona resistenza alla compressione, si presta bene al fissaggio di ancoranti, ma la scelta di questi ultimi, è condizionata dalle caratteristiche variabili di questi materiali e dalla presenza della malta come legante. E' sempre preferibile l'ancoraggio diretto su mattone e/o pietra, in quanto la malta è inadatta per il fissaggio.

Supporto con materiali alleggeriti e porosi. Come i blocchi pieni in calcestruzzo leggero, cemento spugno ecc., i quali hanno una bassa resistenza alla compressione e molte porosità, con l'impiego di tasselli speciali e/o tasselli con grande superficie di espansione, è possibile fissare dei carichi medio leggeri.

Supporto con materiali alleggeriti e porosi. Come i blocchi pieni in calcestruzzo leggero, cemento spugno ecc., i quali hanno una bassa resistenza alla compressione e molte porosità, con l'impiego di tasselli speciali e/o tasselli con grande superficie di espansione, è possibile fissare dei carichi medio leggeri.

Supporto con materiali semipieni e forati. In questa categoria, rientrano diversi materiali da costruzione che si differenziano principalmente dal formato e dagli spazi vuoti (in genere maggiori del 15%), come

mattoni in laterizio forato e blocchi forati in calcestruzzo alleggerito. I valori di resistenza alla compressione di questi materiali, i loro limiti strutturali, nonché la presenza degli spazi vuoti, non si prestano all'utilizzo di ancoranti che necessitano di una coppia di serraggio elevata. Per l'ancoraggio di questi supporti si utilizzano tasselli che riempiono le cavità e/o impianti di ancoraggio che le superano permettendo il fissaggio di carichi medi.

Prove di resistenza sul supporto. • Effettuare alcuni test infiggendo in vari punti del muro i tasselli scelti in funzione delle migliori caratteristiche di impiego desunte dalle rispettive schede tecniche e/o costruire gli impianti di ancoraggio più idonei alle caratteristiche proprie della struttura; • provare la resistenza degli stessi mediante l'ausilio di un dinamometro; • fornire i dati della resistenza accertata, risultate dalla prova, ad un tecnico qualificato affinché provveda a verificarne l'idoneità, il numero e le collocazioni necessarie a garantire l'adeguata portata del ponteggio; • procedere al montaggio del ponteggio rispettando le procedure in sicurezza ed evitando di ancorarlo al muro nei punti in cui sono state effettuate le precedenti prove di tenuta.

Esempi di ancoraggio.

Ancoraggio a barre filettanti passanti dotate di piastre di contrasto

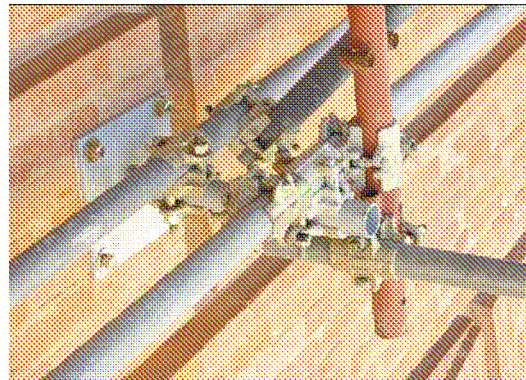
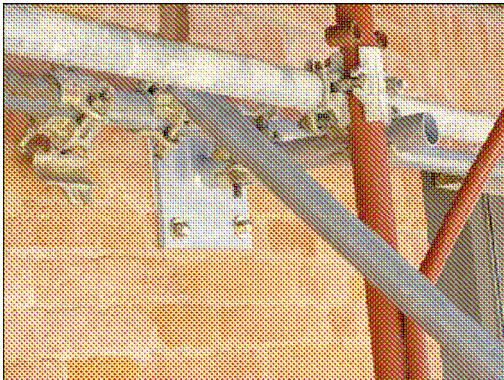

Ancoraggio con barra munita di gancio

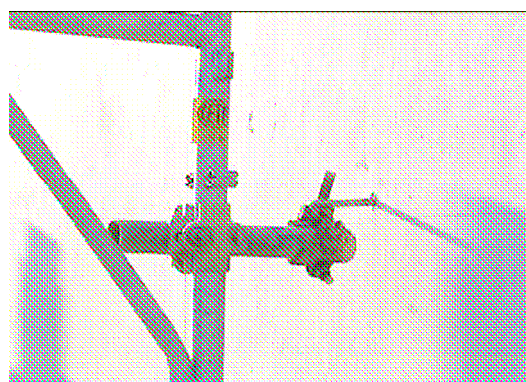
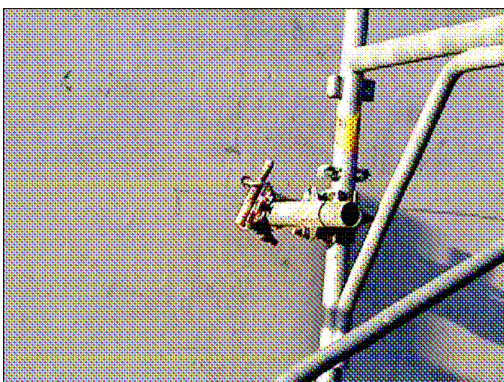

Prescrizioni esecutive:

Punti fissi di ancoraggio del DPI. Nel caso in cui il DPI di arresto della caduta sia collegato a punti di ancoraggio fissi, si dovrà predisporre un ulteriore punto di ancoraggio per una fune, od altro dispositivo di emergenza, da utilizzare in caso di sospensione inerte del lavoratore.

Linea di ancoraggio flessibile orizzontale. Deve essere vincolata a punti d'ancoraggio sicuri, è costituita da una fune vincolata a strutture in grado di sopportare le eventuali sollecitazioni dinamiche di una caduta protetta mediante un dissipatore di energia cinetica, per tutti gli operatori collegati alla linea di ancoraggio compreso il peso di un eventuale soccorritore.

La linea d'ancoraggio deve presentarsi sempre già montata nel momento in cui l'operatore sbarca al livello superiore del ponteggio. Il relativo montaggio deve avvenire dal basso prima della predisposizione del livello superiore. Allo stesso modo, se l'impalcato occupa l'intero spazio tra i montanti, la linea di ancoraggio deve essere montata prima dell'allestimento del piano di lavoro superiore.

La linea di ancoraggio dei primi livelli deve essere posizionata ad una quota tale da rendere efficace l'utilizzo dei DPI anticaduta adoperati.

Ponteggi a tubi e giunti. La versatilità del relativo montaggio, permette di ottenere l'altezza necessaria degli spezzoni superiori dei montanti per permettere di collegare su di essi la linea di ancoraggio, prima del montaggio dell'impalcato superiore, indipendentemente dallo spazio occupato dallo stesso.

Messa in tensione della fune. Se viene utilizzata una linea di ancoraggio flessibile orizzontale a servizio dei DPI di arresto della caduta, questa dovrà essere costituita da una "fune tesa". Dovrà quindi prevedersi la messa in tensione della stessa, sia in caso di ancoraggio alla struttura dell'edificio che in caso di ancoraggio ai montanti del ponteggio.

Elemento dissipatore di energia. Deve essere posto ad una delle estremità della linea di ancoraggio in modo da avere valori definiti per il calcolo delle azioni sugli stessi, indipendentemente dal valore di tensione della fune.

Gli ancoraggi devono essere realizzati sotto la sorveglianza di un preposto e secondo quanto previsto nel piano di montaggio, uso, smontaggio del ponteggio e nel **POS** predisposto dalla Ditta esecutrice.

R6 Rischio. Scivolamenti e cadute a livello

Prescrizioni generali per Scivolamenti e cadute a livello: (vedi relativo rischio **(R5)**)

R13 Rischio: Caduta materiale dall'alto.

Caduta degli elementi del ponteggio per sfilamento durante le operazioni di sollevamento al piano con possibilità di lesioni per i lavoratori sottostanti. Schiacciamento del piede per caduta di elementi metallici.

Prescrizioni generali per Caduta materiale dall'alto: (vedi relativo rischio **(R12)**)

Addetto all'imbracatura (vedi scheda **21**)

R4 Rischio: Tagli abrasioni

Contusioni e ferite alla testa, tagli e abrasioni alle mani, braccia, gambe.

Prescrizioni generali per Tagli abrasioni: (vedi relativo rischio **(R3)**)

R15 Rischio: Movimentazione manuale dei carichi

Prescrizioni generali per movimentazione manuale dei carichi: (vedi relativo rischio **(R14)**)

Scheda 22	Recinzione di sicurezza realizzata con lamiere grecate, reti o altro efficace sistema di confinamento, adeguatamente sostenute da paletti in legno, tubi, ecc. infissi nel terreno.
--------------	--

Attrezzature, mezzi di lavoro: (per correlati rischi e prevenzioni vedi schede relative nei corrispondenti allegati 2 e 3)

(A1) Attrezzi manuali, (A2) Carriola, (A7) Scala doppia, (A8) Smerigliatrice, (A10) Gruppo elettrogeno, (A4) Martello demolitore pneumatico, (A12) decespugliatore (M1) autocarro.

Rischi potenziali durante tutta la lavorazione:

Codice	Situazione pericolosa	Probabilità	Magnitudo	RISCHIO
(R1)	Cadute dall'alto. Utilizzo autocarro (pianale)	Poco probabile	Medio	basso
(R3)	Tagli, abrasioni. Utilizzo A1,A12,fissaggio recin.	probabile	Medio	Medio
(R4)	Vibrazioni..	probabile	Medio	Medio
(R5)	Cadute a livello. Uso A2, M1	Poco probabile	Lieve	Basso
(R6)	Incendio,esplosione. Uso A10,A4,A12	Poco probabile	Medio	Basso
(R8)	Elettrocuzione. Uso A8,A10	Poco probabile	Grave	Medio
(R10/c)	Rumore 85/90 dBA Uso M1,A10	probabile	Medio	Medio
(R10/d)	Rumore >90 dBA. Uso A4, A12	probabile	Medio	Medio
(R11)	Cesoamenti. Uso A8,A4,A1, posa recinz.	Poco probabile	Grave	Medio
(R12)	Caduta di materiale dall'alto.	Poco probabile	Lieve	Basso
(R13)	Investimento,ribalt. Uso M1,	Poco probabile	Lieve	Basso
(R14)	Movimentaz.manuale carichi	probabile	medio	medio
(R15)	Inalazione polveri. Uso M1,A4,A12,A8.	Poco probabile	Lieve	Basso
(R16)	Getti schizzi. Uso M1	Poco probabile	Lieve	Basso
(R24)	Ustioni	Poco probabile	Medio	Basso
(R26)	Pericolo di rimbalzo.	probabile	Medio	Medio

Prescrizioni organizzative ed esecutive:

Prevenzione: Addetto alla realizzazione di recinzione di sicurezza

Adibire alla lavorazione personale qualificato e fornire le istruzioni relative alle specifiche procedure da adottare in cantiere.

Prescrizioni Organizzative: Devono essere forniti al lavoratore adeguati dispositivi di protezione individuale: a) casco; b) guanti; c) calzature di sicurezza con suola antisdrucciolo e impermeforabile; d) mascherina con filtro antipolvere; e) indumenti protettivi (tute); f) otoprotettori; g) cintura di sicurezza.

Prescrizioni Esecutive: Durante le lavorazioni, devono essere utilizzati i seguenti dispositivi di prevenzione individuale: a) casco; b) guanti; c) calzature di sicurezza con suola antisdrucciolo e impermeforabile; d) mascherina con filtro antipolvere; e) indumenti protettivi (tute); f) otoprotettori; g) cintura di sicurezza (nel caso).

Prevenzione: Specifiche per recinzione

Al fine di identificare nel modo più chiaro la zona di pericolo, è necessario recintare il fabbricato talvolta lungo tutto il suo perimetro oppure sul lato interessato da possibili crolli o cadute di materiale dall'alto, sentito l'ufficio di Direzione dei lavori.

La recinzione deve impedire l'accesso agli estranei e segnalare in modo inequivocabile la situazione di pericolo. Deve essere costituita con delimitazioni robuste e durature corredate da richiami di divieto e pericolo.

Lungo la recinzione e nell'area delimitata dalla stessa ed in posizione ben visibile, devono essere installati dei cartelli che evidenziano le condizioni di pericolo.

La recinzione sarà genericamente costituita da pannelli reticolari alti due metri, idoneamente vincolati e legati fra loro. Potrà essere di altro tipo, purché rigido (soprattutto in particolari contesti ambientali) e proposta al Coordinatore in fase di esecuzione per l'approvazione.

R3 Rischio: Tagli e abrasioni

Prescrizioni generali per tagli e abrasioni: (vedi relativo rischio **(R3)**)

R15 Rischio: Movimentazione manuale dei carichi

Prescrizioni generali per movimentazione manuale dei carichi: (vedi relativo rischio **(R14)**)

Scheda 23	Installazione di argano in cantiere
----------------------	--

Attrezzature, mezzi di lavoro: *(per correlati rischi e prevenzioni vedi schede relative nel corrispondente allegato 2)*

(A1) Attrezzi manuali, **(A5)** Avvitatore elettrico, **(A9)** trapano elettrico **(A10)** gruppo elettrogeno.

Rischi potenziali durante tutta la lavorazione:

Codice	Situazione pericolosa	Probabilità	Magnitudo	RISCHIO
(R1)	Cadute dall'alto.	probabile	Grave	Alto
(R3)	Tagli, abrasioni. Lesioni da taglio da A1	probabile	Lieve	Basso
(R6)	Incendio, esplosione. Uso A10	Poco probabile	Medio	Basso
(R8)	Elettrocuzione.	Poco probabile	Medio	Basso
(R10/c)	Rumore dBA 85-90. Utilizzo A10	probabile	Medio	Medio
(R11)	Cesoiamenti. Utilizzo di A5, A9	Poco probabile	Lieve	Basso
(R15)	Inalazione polveri. Utilizzo A10	Poco probabile	Lieve	Basso
(R24)	ustioni. Utilizzo M1, M4	Poco probabile	Lieve	Basso

Prescrizioni organizzative ed esecutive:

Prevenzione: Addetti alla installazione di argano a bandiera

Prescrizioni Organizzative: Devono essere forniti al lavoratore adeguati dispositivi di protezione individuale: a) casco; b) guanti; c) calzature di sicurezza con suola antisdrucchiolo e imperforabile; d) mascherina con filtro antipolvere; e) indumenti protettivi (tute); f) otoprotettori; g) cintura di sicurezza.

Prescrizioni Esecutive: Durante le lavorazioni, devono essere utilizzati i seguenti dispositivi di prevenzione individuale: a) casco; b) guanti; c) calzature di sicurezza con suola antisdrucchiolo e imperforabile; d) mascherina con filtro antipolvere; e) indumenti protettivi (tute); f) otoprotettori; g) cintura di sicurezza (nel caso).

Vedi inoltre in allegato 2 **scheda A13 Argano.**

R9 Rischio: Elettrocuzione

Prescrizioni generali per Elettrocuzione: (vedi relativo rischio **(R8)**)

Prevenzioni generali per Elettrocuzione comuni agli utensili (vedi scheda **16**)

Prevenzione per elettrocuzione. Fili e prolunghe di alimentazione. (vedi scheda **2**)

Prevenzione: Protezione per elettrocuzione. Specifiche di fase

Prescrizioni Organizzative: Fornire utensili di cl. II (con doppio isolamento).

Prescrizioni Esecutive: Verificare lo stato di conservazione dei cavi elettrici.

L'alimentazione deve essere fornita tramite gruppo elettrogeno rispondente ai requisiti di legge.

I cavi devono essere a norma CEI di tipo per posa mobile.

R1 Rischio: Caduta dall'alto.

Prescrizioni generali per caduta dall'alto: (vedi relativo rischio **(R1)**)

Prevenzione: Parapetti (vedi scheda **20**)

Prevenzione: Argano a bandiera. Fase di montaggio

Prescrizioni Esecutive:

Caduta di materiale dall'alto. Segregare la zona sottostante.

Ribaltamento dell'elevatore. Impartire le necessarie informazioni con riferimento alle istruzioni fornite dal costruttore.

Verificare preliminarmente l'efficacia dei dispositivi d'arresto e di fine corsa.

Accertarsi della solidità del montante (deve essere raddoppiato) e degli ancoraggi del ponteggio.

Predisporre un sistema di sostegno nella fase del montaggio.

Rispettare con scrupolo le istruzioni ricevute.

Caduta di persone dall'alto. Verificare la presenza e l'integrità dei parapetti di protezione.

Fornire idonei dispositivi di protezione individuale (cinture di sicurezza) con relative informazioni all'uso.

Rispettare le istruzioni ricevute per un esatto e corretto posizionamento dell'attrezzo.

Scheda 24	Lavorazioni da vetraio per rimozione installazione o modifiche di vetrate
----------------------------	--

Tali lavorazioni comprendono le forniture e le opere necessarie per la sostituzione dei vetri rotti di qualunque tipo:

- su infissi interni ed esterni in legno o metallo;
- sui vani di lavoro e sugli sportelli;
- sostituzione dei mastici di qualsiasi natura impiegati per fissaggio e tenuta dei vetri.

Attrezzature, mezzi di lavoro: (*per correlati rischi e prevenzioni vedi schede relative nel corrispondente allegato 2*)

(A1) Attrezzi manuali (tagliavetro) (A7) scala doppia, Utensili elettrici portatili ((A8) smerigliatrice (eventuale) (A9) trapano elettrico)) (A21) ponte su cavalletti

Rischi potenziali durante tutta la lavorazione:

Codice	Situazione pericolosa	Probabilità	Magnitudo	RISCHIO
(R1)	Cadute dall'alto.	probabile	Grave	Alto
(R3)	Tagli, abrasioni. Lesioni da taglio da A1e lav.	probabile	Grave	alto
(R8)	Elettrocuzione.	Poco probabile	Medio	Basso
(R10/a)	Rumore dBA < 80.	probabile	Lieve	Basso
(R11)	Cesoamenti. Utilizzo di A1, attr.eletr.	Poco probabile	Medio	Basso
(R12)	Caduta di materiale dall'alto. Utilizzo A21,A7	probabile	Medio	Medio
(R14)	Movimentazione manuale carichi	probabile	Medio	Medio
(R15)	Inalazione polveri.	probabile	Lieve	Basso
(R24)	Ustioni	Poco probabile	Medio	Basso

Prescrizioni organizzative ed esecutive:

N.B. LA LAVORAZIONE IN ESAME NON DEVE PREVEDERE ALTRE LAVORAZIONI CONCOMITANTI E INTERESSANTI GLI STESSI LOCALI.

Prevenzione: Addetto vetraio

Prescrizioni Organizzative: Devono essere forniti al lavoratore adeguati dispositivi di protezione individuale: a) casco; b) guanti; c) calzature di sicurezza con suola antidrucciolo e impermeforabile; d) maschera antipolvere; e) occhiali; f) protezioni per i polsi

Prescrizioni Esecutive: I lavoratori che eseguiranno l'attività saranno dotati di regolari DPI con marcatura "CE", in particolare: a) casco (per lavori in altezza); b) guanti; c) calzature di sicurezza con suola antidrucciolo e impermeforabile; d) maschera protettiva adeguata; e) occhiali di protezione; f) protezioni per i polsi.

R4 Rischio: Tagli e abrasioni.

Prescrizioni generali per tagli e abrasioni: (vedi relativo rischio (R3))

Prevenzione a tagli e abrasioni. Rimozione del vetro.

Prescrizioni organizzative:

Sostituzione del vetro. Durante la sostituzione di un vetro semplice con un vetro stratificato deve essere garantita un'adeguata robustezza dei telai che contengono le lastre e le scanalature devono integrare le prestazioni richieste alle lastre e non comprometterle.

I serramenti su cui si interviene devono essere sufficientemente solidi in rapporto alla massa delle lastre, alle sollecitazioni previste ed all'usura meccanica.

In certe situazioni, l'applicazione di una pellicola di sicurezza permette di adeguare le vetrazioni esistenti senza alcun disagio per le attività ivi svolte, con in più la possibilità, volendo, di intervenire sui parametri di controllo solare (luminosità, abbaglio, calore) adottando una pellicola di sicurezza in versione antisolare.

Prescrizioni Esecutive:

Nella rimozione di vecchi vetri, lavorare dall'alto verso il basso. Assicurarsi che il vetro non sia tagliato o rimosso sopra il livello degli occhi.

Assicurarsi che nel rimuovere i vetri il personale indossi calzature di sicurezza, guanti, protezioni per i polsi ed occhiali di sicurezza.

Particolare attenzione deve essere posta nella movimentazione delle lastre di vetro.

E' obbligo trasportare e movimentare le lastre con i bordi opportunamente protetti. Le relative protezioni dovranno essere rimosse solo al momento dell'installazione.

Per montare le lastre di vetro usare ventose o guanti.

R1 Rischio: Caduta dall'alto.

Prescrizioni generali per caduta dall'alto: (vedi relativo rischio **(R1)**)

Prevenzione a caduta dall'alto. Vetraio.

Prescrizioni Esecutive:

Per il raggiungimento di zone sopraelevate è esclusivamente consentito l'uso di scale, ponte su cavalletti, tra battelli. E' vietato salire su sedie, oggetti e mobili accatastati, scrivanie e tutto ciò non preposto al sostegno di persone. Per tutte le attività di lavoro effettuate a quota superiore a due metri occorre mettere in atto le particolari disposizioni del caso. Se l'attività si svolge su scale, è obbligatorio assicurarsi con apposita cintura ad un punto saldo o, in alternativa, ricorrere al trabattello montato con parapetti.

La larghezza dell'impalcato del ponte su cavalletti non deve essere inferiore a 90 cm. Le tavole da ponte devono poggiare su tre cavalletti, essere ben accostate, fissate ai cavalletti e non presentare parti al sbalzo superiori a 20 cm.

Quando i lavori si svolgono sulle coperture e mancano i ponteggi esterni o i parapetti sulle zone che prospettano i vuoti, il vetraio deve indossare la cintura di sicurezza la cui fune di trattenuta deve essere vincolata ad un sostegno sicuramente stabile e la cui lunghezza deve impedire la caduta per oltre un metro e mezzo.

Non sovraccaricare gli impalcati dei ponti con materiale da costruzione. Salire e scendere dal piano di lavoro facendo uso di scale a mano.

È vietato lavorare su un singolo cavalletto anche per tempi brevi.

Quando si montano vetri dal primo piano in su, il pavimento sotto l'area di lavoro deve essere delimitato. In tal modo si evita che altre persone si avvicinino e possano venir colpite da vetri o utensili che cadono.

R15 Rischio: Movimentazione manuale dei carichi

Prescrizioni generali per movimentazione manuale dei carichi: (vedi relativo rischio **(R14)**)

Prevenzione a movimentazione manuale dei carichi. Trasferimento dal veicolo portavetri al telaio

Prescrizioni Esecutive:

Prima di trasportare il vetro riconoscere il percorso del trasferimento. Rimuovere ogni ostacolo prima che il trasferimento abbia luogo.

Le lastre di vetro più leggere si sollevano usando ventose o guanti.

Le lastre di vetro sono trasportate, ove possibile, con l'impiego di carrelli per il vetro o di telai portavetro. (Per il telaio portavetro sono richieste almeno due persone.)

Assicurarsi che nel montaggio dei vetri la vostra manodopera impieghi nella misura maggiore possibile i mezzi ausiliari meccanici. In tutte le evenienze applicare il seguente limite: le lastre più pesanti vanno montate da due persone (certamente se pesano più di 25 kg)

R16 Rischio: Inalazione polveri.

Prescrizioni generali per inalazione polveri: (vedi relativo rischio **(R15)**)

Prevenzione a inalazione polveri. Vetraio

Prescrizioni Esecutive:

Stress fisico nella rimozione di vecchi sigillanti e stucco (mani e braccia). Per la rimozione del sigillante e dello stucco per vetri dalle scanalature, usare un apposito attrezzo (elettrico).

Polvere di legno nella fresatura delle scanalature. Quando si interviene sulle scanalature, usare un intagliatore con aspiratore locale.

Se nella fresa per scanalature non vi è aspirazione locale della polvere, usare una protezione per la respirazione (maschera antipolvere di grado 2).

Sostanze pericolose (sigillanti, segatura, pitture). Nell'uso dei sigillanti per vetri, leggere le istruzioni nelle etichette. Assicurarsi che la manodopera sappia come interpretare l'etichetta e sappia lavorare in conformità alle norme ivi riportate.

R9 Rischio: Elettrocuzione

Prescrizioni generali per elettrocuzione: (vedi relativo rischio **(R8)**)

Prevenzione per elettrocuzione. Fili e prolunghe di alimentazione (vedi scheda **4**)

SCHEMI BASE DI PREVENZIONE PER ULTERIORI LAVORAZIONI

In questi schemi base di prevenzione non vengono più riportate le prevenzioni generali relative ad ogni rischio o i rischi delle attrezzature, macchine ed opere provvisorie occorrenti (in quanto già riportati nelle precedenti o nelle specifiche schede) ma, schematicamente, solamente le prevenzioni supplementari o di base.

Recinzione con tubi, pannelli o rete			
Cantiere:			
Attività e mezzi in uso	Possibili rischi connessi	Misure di sicurezza a carico dell'impresa	Misure di sicurezza a carico dei lavoratori
Attrezzi manuali (mazza, piccone, pala, martello, pinze, tenaglie)	Contatti con le attrezzature.	Fornire idonei dispositivi di protezione individuale (guanti e calzature di sicurezza) con relative informazioni all'uso.	Usare i dispositivi di protezione individuale. Verificare con frequenza le condizioni degli attrezzi con particolare riguardo alla solidità degli attacchi dei manici di legno agli elementi metallici.
Autocarro.	Investimento.	Predisporre adeguati percorsi per i mezzi. Segnalare la zona interessata all'operazione.	Tenersi a distanza di sicurezza dai mezzi operativi in movimento. Prestare attenzione alle segnalazioni acustiche o luminose ed alla segnaletica di sicurezza.
	Ribaltamento del mezzo.	I percorsi non devono avere pendenze trasversali eccessive.	Rispettare i percorsi indicati.
	Investimento di materiali scaricati per ribaltamento del cassone.	Fornire informazioni ai lavoratori. Fornire idonei dispositivi di protezione individuale (caschi, scarpe antinfortunistiche).	Tenersi a distanza di sicurezza. Indossare i dispositivi di protezione individuale forniti.
Scale a mano e doppie.	Caduta di persone dall'alto	Verificare l'efficacia del dispositivo che impedisce l'apertura della scala oltre il limite di sicurezza.	La scala deve poggiare su base stabile e piana. La scala doppia deve essere usata completamente aperta. Non lasciare attrezzi o materiali sul piano di appoggio della scala doppia.
Spostamento dei materiali.	Movimentazione manuale dei carichi.	Impartire tempestivamente agli addetti le necessarie informazioni per la corretta movimentazione di carichi pesanti o ingombranti.	Rispettare le istruzioni ricevute per un'esatta e corretta posizione da assumere nella movimentazione dei carichi. Per carichi pesanti o ingombranti la massa va movimentata con l'intervento di più persone al fine di ripartire e diminuire lo sforzo.
	Investimento per caduta di pannelli o di altri elementi.	Predisporre sistemi di sostegno nella fase transitoria di montaggio. Fornire idonei dispositivi di protezione individuale (caschi, scarpe antinfortunistiche).	Seguire le disposizioni impartite. Indossare i dispositivi di protezione individuale forniti.
Avvertenze	Per le recinzioni collocate ai margini della carreggiata stradale si deve prestare attenzione agli autoveicoli in transito. Posizionare un'adeguata segnaletica come previsto dal Codice della Strada. L'ingombro deve essere segnalato mediante illuminazione per le ore notturne.		

Recinzione con cavalletti mobili o bande colorate			
Cantiere:			
Attività e mezzi in uso	Possibili rischi connessi	Misure di sicurezza a carico dell'impresa	Misure di sicurezza a carico dei lavoratori
Autocarro. Manovre del mezzo.	Investimento.	Segnalare la zona interessata all'operazione con i coni.	Tenersi a distanza di sicurezza dai mezzi operativi in movimento. Prestare attenzione alle segnalazioni acustiche o luminose
Scarichi.	Investimento di materiali scaricati.	Fornire informazioni ai lavoratori. Vigilare sul corretto utilizzo dei forniti dispositivi di protezione individuale (caschi, scarpe antinfortunistiche).	Tenersi a distanza di sicurezza. Indossare i dispositivi di protezione individuale forniti.
Spostamento dei materiali.	Movimentazione manuale dei carichi.	Vigilare che le fornite istruzioni sulla movimentazione dei carichi siano rispettate.	Rispettare le istruzioni ricevute per un'esatta e corretta posizione da assumere nella movimentazione dei carichi. Per carichi pesanti o ingombranti la massa va movimentata con l'intervento di più persone al fine di ripartire e diminuire lo sforzo.
Avvertenze	Per le recinzioni collocate ai margini della carreggiata stradale si deve prestare attenzione agli autoveicoli in transito. L'ingombro deve essere segnalato mediante illuminazione per le ore notturne.		

Allestimento di basamenti per baracche e macchine			
Cantiere:			
Attività e mezzi in uso	Possibili rischi connessi	Misure di sicurezza a carico dell'impresa	Misure di sicurezza a carico dei lavoratori
Attrezzi d'uso comune: mazza, piccone, martello, pinze, tenaglie.	Contatti con le attrezzature.	Fornire idonei dispositivi di protezione individuale (guanti e calzature di sicurezza) con relative informazioni all'uso.	Usare i dispositivi di protezione individuale. Verificare con frequenza le condizioni degli attrezzi con particolare riguardo alla solidità degli attacchi dei manici di legno agli elementi metallici.
Betoniera a bicchiere.	Elettrico.	L'alimentazione deve essere fornita tramite quadro elettrico collegato a terra e munito dei dispositivi di protezione. I cavi devono essere a norma CEI di tipo per posa mobile. Verificare lo stato di conservazione dei cavi elettrici.	Collegare la macchina all'impianto elettrico in assenza di tensione. Posizionare i cavi in modo da evitare danni per usura meccanica e così che non costituiscano intralcio. Segnalare immediatamente eventuali danni ai cavi elettrici.
	Rumore.	In base alla valutazione del livello di esposizione personale fornire idonei dispositivi di protezione individuale. (otoprotettori) con relative informazioni all'uso. Effettuare periodica manutenzione.	All'occorrenza usare i dispositivi di protezione individuale.
	Contatto con gli organi in movimento.	Verificare che la macchina sia dotata di tutte le protezioni degli organi in movimento ed abbia l'interruttore con bobina di sgancio.	Non indossare abiti svolazzanti. Non introdurre attrezzi o mani nel bicchiere durante la rotazione. Non rimuovere le protezioni.
	Ribaltamento.	Posizionare la macchina su base solida e piana. Sono vietati i rialzi instabili.	Non spostare la macchina dalla posizione stabilita.
Autobetoniera.	Investimento.	Predisporre adeguati percorsi per i mezzi. Vietare la presenza di persone nelle manovre di retromarcia. Nel caso di distribuzione in moto, impartire ai lavoratori precise disposizioni.	Tenersi a distanza di sicurezza dai mezzi operativi in movimento. Prestare attenzione alle segnalazioni acustiche o luminose ed alla segnaletica di sicurezza. Nel caso di distribuzione in moto gli addetti devono disporsi dalla parte opposta alla direzione di marcia.
	Ribaltamento del mezzo.	I percorsi non devono avere pendenze trasversali eccessive.	Rispettare i percorsi indicati.
	Rumore.	In base alla valutazione del livello di esposizione personale fornire idonei dispositivi di protezione individuale. (otoprotettori) con relative informazioni all'uso. Effettuare periodica manutenzione.	All'occorrenza usare i dispositivi di protezione individuale.
	Movimentazione manuale dei carichi.	Impartire tempestivamente agli addetti le necessarie informazioni per la corretta movimentazione di carichi pesanti o ingombranti.	Rispettare le istruzioni ricevute per un'esatta e corretta posizione da assumere nella movimentazione dei carichi. Per carichi pesanti o ingombranti la massa va movimentata con l'intervento di più persone al fine di ripartire e diminuire lo sforzo.
Avvertenze	I basamenti di particolari ed importanti strutture devono essere allestiti tenendo conto delle caratteristiche delle strutture stesse e del terreno sul quale andranno a gravare.		

Montaggio delle baracche			
Cantiere:			
Attività e mezzi in uso	Possibili rischi connessi	Misure di sicurezza a carico dell'impresa	Misure di sicurezza a carico dei lavoratori
Attrezzi d'uso comune: mazza, piccone, martello, pinze, tenaglie, chiavi.	Contatti con le attrezzature.	Fornire idonei dispositivi di protezione individuale (guanti e calzature di sicurezza) con relative informazioni all'uso. Impartire istruzioni in merito alle priorità di montaggio e smontaggio, ai sistemi di stoccaggio, accatastamento e conservazione degli elementi da montare o rimossi.	Usare i dispositivi di protezione individuale. Verificare con frequenza le condizioni degli attrezzi con particolare riguardo alla solidità degli attacchi dei manici di legno agli elementi metallici. Attenersi alle istruzioni ricevute in merito alle priorità di montaggio.
Autocarro. Autocarro con braccio idraulico autogru.	Investimento.	Predisporre adeguati percorsi per i mezzi. Segnalare la zona interessata all'operazione. Non consentire l'utilizzo dell'autogru a personale non qualificato.	Tenersi a distanza di sicurezza dai mezzi operativi in movimento. Prestare attenzione alle segnalazioni acustiche o luminose e alla segnaletica di sicurezza.
	Ribaltamento del mezzo.	I percorsi non devono avere pendenze eccessive.	Rispettare i percorsi indicati.
	Caduta di Materiali dall'alto.	Fornire idonei dispositivi di protezione individuale (casco) con relative informazioni all'uso. Segnalare la zona interessata all'operazione.	Le imbracature devono essere eseguite correttamente. Nel sollevamento dei materiali seguire le norme di sicurezza esposte. Usare idonei dispositivi di protezione individuale.
	Schiacciamento.	Nelle operazioni di scarico degli elementi impartire precise disposizioni e verificarne l'applicazione.	Nella guida dell'elemento in sospensione si devono usare sistemi che consentano di operare a distanza di sicurezza (funi, aste, ecc.).
Scale a mano e doppie.	Caduta di persone dall'alto.	Verificare l'efficacia del dispositivo che impedisce l'apertura della scala doppia oltre il limite di sicurezza.	La scala deve poggiare su base stabile e piana. Usare la scala doppia completamente aperta. Non lasciare attrezzi o materiali sul piano di appoggio della scala doppia.
Trabattelli.	Caduta di persone dall'alto.	Il trabattello deve essere utilizzato secondo le indicazioni fornite dal costruttore da portare a conoscenza dei lavoratori. Le ruote devono essere munite di dispositivi di blocco.	Il piano di scorrimento delle ruote deve essere livellato. Il carico del trabattello sul terreno deve essere ripartito con tavole. Controllare con la livella l'orizzontalità della base. Non spostare il trabattello con sopra persone o materiale.
Spostamento dei materiali.	Movimentazione manuale dei carichi.	Impartire tempestivamente agli addetti le necessarie informazioni per la corretta movimentazione di carichi pesanti o ingombranti.	Rispettare le istruzioni ricevute per un'esatta e corretta posizione da assumere nella movimentazione dei carichi. Per carichi pesanti o ingombranti la massa va movimentata con l'inter-vento di più persone al fine di ripartire e diminuire lo sforzo.
	Investimento di elementi.	Predisporre sistemi di sostegno nella fase transitoria di montaggio e di smontaggio. Fornire idonei dispositivi di protezione individuale.	Attenersi alle disposizioni impartite. Indossare i dispositivi di protezione individuale forniti.

Attrezzature e macchine, carico e scarico dal mezzo di trasporto			
Cantiere:			
Attività e mezzi in uso	Possibili rischi connessi	Misure di sicurezza a carico dell'impresa	Misure di sicurezza a carico dei lavoratori
Autocarro con carrello.	Investimento.	Predisporre adeguati percorsi con relativa segnaletica. Segnalare la zona interessata all'operazione.	Tenersi a distanza di sicurezza dai mezzi in movimento.
	Contatto con gli elementi in movimentazione.	Vietare ai non addetti alle manovre l'avvicinamento alle rampe ribaltabili. Fornire idonei dispositivi di protezione individuale (guanti, calzature di sicurezza e casco) con relative informazioni all'uso.	I non addetti alle manovre devono mantenersi a distanza di sicurezza. Gli addetti alla movimentazione di rampe manuali devono tenersi lateralmente alle stesse. Usare i dispositivi di protezione individuale.
Macchine e attrezzature varie.	Rovesciamento.	Vietare la presenza di persone presso le macchine in manovra.	Tenersi lontani dalle macchine in manovra.
Spostamento dei materiali.	Movimentazione manuale dei carichi.	Impartire agli addetti le necessarie informazioni per la corretta movimentazione di carichi pesanti o ingombranti.	Rispettare le istruzioni ricevute per la esatta e corretta posizione da assumere nella movimentazione dei carichi. Per carichi pesanti o ingombranti la massa va movimentata con l'intervento di più persone al fine di ripartire e diminuire lo sforzo.
Avvertenze	Se il sistema meccanico non dovesse seguire il movimento delle rampe ribaltabili, nella fase di sollevamento, si dovrà intervenire operando a distanza di sicurezza.		

Assistenza agli impianti elettrici aerei di cantiere			
Cantiere:			
Attività e mezzi in uso	Possibili rischi connessi	Misure di sicurezza a carico dell'impresa	Misure di sicurezza a carico dei lavoratori
Attrezzi d'uso comune: mazza, piccone, martello, pinze, tenaglie, chiavi.	Contatti con le attrezzature.	Fornire idonei dispositivi di protezione individuale (guanti e calzature di sicurezza) con relative informazioni all'uso.	Usare i dispositivi di protezione individuale. Verificare con frequenza le condizioni degli attrezzi con particolare riguardo alla solidità degli attacchi dei manici di legno agli elementi metallici.
Scale a mano e doppie.	Caduta di persone dall'alto	Verificare l'efficacia del dispositivo che impedisce l'apertura della scala doppia oltre il limite di sicurezza.	La scala deve poggiare su base stabile e piana. La scala doppia deve essere usata completamente aperta. Non lasciare attrezzi o materiali sul piano di appoggio della scala doppia.
Trabattelli.	Caduta di persone dall'alto.	Il trabattello deve essere utilizzato secondo le indicazioni fornite dal costruttore da portare a conoscenza dei lavoratori. Le ruote devono essere munite di dispositivi di blocco.	Il piano di scorrimento delle ruote deve essere livellato. Il carico del trabattello sul terreno deve essere ripartito con tavole. Controllare con la livella l'orizzontalità della base. Non spostare il trabattello con sopra persone o materiale.
Spostamento dei materiali.	Movimentazione manuale dei carichi.	Impartire tempestivamente agli addetti le necessarie informazioni per la corretta movimentazione di carichi pesanti o ingombranti.	Rispettare le istruzioni ricevute per un'esatta e corretta posizione da assumere nella movimentazione dei carichi. Per carichi pesanti o ingombranti la massa va movimentata con l'intervento di più persone al fine di ripartire e diminuire lo sforzo.
	Investimento per caduta di elementi.	Predisporre sistemi di sostegno nella fase transitoria di montaggio e smontaggio. Fornire idonei dispositivi di protezione individuale.	Attenersi alle disposizioni ricevute. Indossare i dispositivi di protezione individuale forniti.

Assistenza agli impianti elettrici interrati di cantiere

Cantiere:

Attività e mezzi in uso	Possibili rischi connessi	Misure di sicurezza a carico dell'impresa	Misure di sicurezza a carico dei lavoratori
Attrezzi d'uso comune: mazza, piccone, martello, pinze, tenaglie, chiavi.	Contatti con gli attrezzi	Fornire idonei dispositivi di protezione individuale (guanti e calzature di sicurezza) con relative informazioni all'uso.	Usare idonei dispositivi di protezione individuale. Verificare con frequenza le condizioni degli attrezzi con particolare riguardo alla solidità degli attacchi dei manici di legno agli elementi metallici.
Escavatore.	Investimento.	Segnalare le zone d'operazione.	Tenersi a distanza di sicurezza dai mezzi operativi in movimento. Prestare attenzione alle segnalazioni acustiche o luminose ed alla segnaletica di sicurezza.
	Ribaltamento.	I percorsi non devono avere pendenze trasversali eccessive.	Rispettare i percorsi indicati.
	Rumore.	In base alla valutazione del livello di esposizione personale fornire idonei dispositivi di protezione individuale (otoprotettori) con relative informazioni all'uso. Effettuare periodica manutenzione.	All'occorrenza usare i dispositivi di protezione individuale.
Spostamento dei materiali.	Movimentazione manuale dei carichi.	Impartire tempestivamente agli addetti le necessarie informazioni per la corretta movimentazione di carichi pesanti o ingombranti.	Rispettare le istruzioni ricevute per una esatta e corretta posizione da assumere nella movimentazione dei carichi. Per carichi pesanti o ingombranti la massa va movimentata con l'intervento di più persone al fine di ripartire e diminuire lo sforzo.
Avvertenze	Nella posa di tubi incollati evitare il contatto diretto con il collante.		

Assistenza per la realizzazione dell'impianto idraulico di cantiere			
Cantiere:			
Attività e mezzi in uso	Possibili rischi connessi	Misure di sicurezza a carico dell'impresa	Misure di sicurezza a carico dei lavoratori
Attrezzi d'uso comune: mazza, piccone, martello, pinze, tenaglie, chiavi.	Contatti con gli attrezzi	Fornire idonei dispositivi di protezione individuale (guanti e calzature di sicurezza) con relative informazioni all'uso.	Usare i dispositivi di protezione individuale. Verificare con frequenza le condizioni degli attrezzi con particolare riguardo alla solidità degli attacchi dei manici di legno agli elementi metallici.
Escavatore.	Investimento.	Segnalare le zone d'operazione.	Tenersi a distanza di sicurezza dai mezzi operativi in movimento. Prestare attenzione alle segnalazioni acustiche o luminose ed alla segnaletica di sicurezza.
	Ribaltamento.	I percorsi non devono avere pendenze trasversali eccessive.	Rispettare i percorsi indicati.
	Rumore.	In base alla valutazione del livello di esposizione personale fornire idonei dispositivi di protezione individuale (otoprotettori) con relative informazioni all'uso. Effettuare periodica manutenzione.	All'occorrenza usare i dispositivi di protezione individuale.
Spostamento dei materiali.	Movimentazione manuale dei carichi.	Impartire tempestivamente agli addetti le necessarie informazioni per la corretta movimentazione di carichi pesanti o ingombranti.	Rispettare le istruzioni ricevute per un'esatta e corretta posizione da assumere nella movimentazione dei carichi. Per carichi pesanti o ingombranti la massa va movimentata con l'intervento di più persone al fine di ripartire e diminuire lo sforzo.
Avvertenze	Nella posa di tubi incollati evitare il contatto diretto con il collante.		

Assistenza per l'installazione degli impianti di messa a terra			
Cantiere:			
Attività e mezzi in uso	Possibili rischi connessi	Misure di sicurezza a carico dell'impresa	Misure di sicurezza a carico dei lavoratori
Attrezzi manuali d'uso comune: mazza, piccone, pala.	Contatti con le attrezzature.	Fornire idonei dispositivi di protezione individuale (guanti e calzature di sicurezza) con relative informazioni all'uso.	Usare i dispositivi di protezione individuale. Verificare con frequenza le condizioni degli attrezzi con particolare riguardo alla solidità degli attacchi dei manici di legno agli elementi metallici. Il battitore deve operare su adeguato piano di lavoro rialzato. Per il sostegno del dispersore mantenersi a distanza di sicurezza mediante l'uso di una corretta attrezzatura.
Escavatore.	Investimento.	Segnalare le zone d'operazione.	Tenersi a distanza di sicurezza dai mezzi operativi in movimento. Prestare attenzione alle segnalazioni acustiche o luminose ed alla segnaletica di sicurezza.
	Ribaltamento.	I percorsi non devono avere pendenze trasversali eccessive.	Prestare molta attenzione alle condizioni del terreno e rispettare i percorsi indicati.
	Rumore.	In base alla valutazione del livello di esposizione personale fornire idonei dispositivi di protezione individuale (otoprotettori) con relative informazioni all'uso. Effettuare periodica manutenzione.	All'occorrenza usare i dispositivi di protezione individuale.
Scale a mano semplici e doppie.	Caduta di persone dall'alto.	Verificare l'efficacia, nelle scale doppie, del dispositivo che impedisce l'apertura della scala oltre il limite di sicurezza.	La scala deve poggiare su base stabile e piana. La scala doppia deve essere usata completamente aperta Non lasciare attrezzi o materiali sul piano di appoggio della scala doppia.
Spostamento dei materiali.	Movimentazione manuale dei carichi.	Impartire tempestivamente agli addetti le necessarie informazioni per la corretta movimentazione di carichi pesanti o ingombranti.	Rispettare le istruzioni ricevute per un'esatta e corretta posizione da assumere nella movimentazione dei carichi. Per carichi pesanti o ingombranti la massa va movimentata con l'intervento di più persone al fine di ripartire e diminuire lo sforzo.

Installazione di argano a cavalletti			
Cantiere:			
Attività e mezzi in uso	Possibili rischi connessi	Misure di sicurezza a carico dell'impresa	Misure di sicurezza a carico dei lavoratori
Attrezzi d'uso comune: martello, pinze, tenaglie, chiavi.	Contatti con le attrezzature.	Fornire idonei dispositivi di protezione individuale (guanti e calzature di sicurezza) con relative informazioni all'uso.	Usare i dispositivi di protezione individuale. Verificare con frequenza le condizioni degli attrezzi con particolare riguardo alla solidità degli attacchi dei manici di legno agli elementi metallici.
Utensili elettrici.	Elettrico.	Fornire utensili di cl. II (con doppio isolamento). Verificare lo stato di conservazione dei cavi elettrici. L'alimentazione deve essere fornita tramite quadro elettrico collegato a terra e munito dei dispositivi di protezione. I cavi devono essere a norma CEI di tipo per posa mobile.	Posizionare i cavi in modo da evitare danni per usura meccanica. Segnalare immediatamente eventuali danni ai cavi elettrici.
	Rumore.	In base alla valutazione del livello di esposizione personale fornire idonei dispositivi di protezione individuale (otoprotettori) con relative informazioni all'uso. Effettuare periodica manutenzione.	All'occorrenza usare i dispositivi di protezione individuale.
Fase di montaggio.	Ribaltamento dell'elevatore.	Impartire le necessarie informazioni con riferimento alle istruzioni fornite dal costruttore, in particolare fare eseguire correttamente la posa della zavorra o degli ancoraggi. Verificare preliminarmente l'efficacia dei dispositivi d'arresto e fine corsa.	Rispettare le istruzioni ricevute e seguire scrupolosamente.
	Caduta di Persone dall'alto.	Verificare la presenza e l'integrità dei parapetti di protezione. Fornire idonei dispositivi di protezione individuale (cinture di sicurezza) con relative informazioni all'uso.	All'occorrenza usare i dispositivi di protezione individuale.
	Caduta di materiale dall'alto.	Fornire idonei dispositivi di protezione individuale (caschi) con relative informazioni all'uso. Segregare la zona sottostante.	Usare i dispositivi di protezione individuale.
Spostamento dei materiali.	Movimentazione manuale dei carichi.	Impartire tempestivamente agli addetti le necessarie informazioni per la corretta movimentazione di carichi pesanti o ingombranti.	Rispettare le istruzioni ricevute per un'esatta e corretta posizione da assumere nella movimentazione dei carichi. Per carichi pesanti o ingombranti la massa va movimentata con l'intervento di più persone al fine di ripartire e diminuire lo sforzo.

Installazione di argano a bandiera			
Cantiere:			
Attività e mezzi in uso	Possibili rischi connessi	Misure di sicurezza a carico dell'impresa	Misure di sicurezza a carico dei lavoratori
Attrezzi d'uso comune: martello, pinze, tenaglie, chiavi.	Contatti con le attrezzature.	Fornire idonei dispositivi di protezione individuale (guanti e calzature di sicurezza) con relative informazioni all'uso.	Usare i dispositivi di protezione individuale. Verificare con frequenza le condizioni degli attrezzi con particolare riguardo alla solidità degli attacchi dei manici di legno agli elementi metallici.
Utensili elettrici.	Elettrico.	Fornire utensili di cl. II (con doppio isolamento). Verificare lo stato di conservazione dei cavi elettrici. L'alimentazione deve essere fornita tramite quadro elettrico collegato a terra e munito dei dispositivi di protezione. I cavi devono essere a norma CEI di tipo per posa mobile.	Posizionare i cavi in modo da evitare danni per usura meccanica. Segnalare immediatamente eventuali danni ai cavi elettrici.
	Rumore.	In base alla valutazione del livello di esposizione personale fornire idonei dispositivi di protezione individuale (otoprotettori) con relative informazioni all'uso.	All'occorrenza usare i dispositivi di protezione individuale.
Fase di montaggio.	Ribaltamento dell'elevatore.	Impartire le necessarie informazioni con riferimento alle istruzioni fornite dal costruttore. Verificare preliminarmente l'efficacia dei dispositivi d'arresto e di fine corsa. Accertarsi della solidità del montante (dev'essere raddoppiato) e degli ancoraggi del ponteggio. Predisporre un sistema di sostegno nella fase del montaggio.	Rispettare con scrupolo le istruzioni ricevute.
	Caduta di persone dall'alto.	Verificare la presenza e l'integrità dei parapetti di protezione. Fornire idonei dispositivi di protezione individuale (cinture di sicurezza) con relative informazioni all'uso.	All'occorrenza usare i dispositivi di protezione individuale.
	Caduta di materiale dall'alto.	Fornire idonei dispositivi di protezione individuale (caschi) con relative informazioni all'uso Segregare la zona sottostante.	Usare idonei dispositivi di protezione individuale.
Spostamento dei materiali.	Movimentazione manuale dei carichi.	Impartire tempestivamente agli addetti le necessarie informazioni per la corretta movimentazione di carichi pesanti o ingombranti.	Rispettare le istruzioni ricevute per un'esatta e corretta posizione da assumere nella movimentazione dei carichi. Per carichi pesanti o ingombranti la massa va movimentata con l'intervento di più persone al fine di ripartire e diminuire lo sforzo.

Montaggio della betoniera a bicchiere			
Cantiere:			
Attività e mezzi in uso	Possibili rischi connessi	Misure di sicurezza a carico dell'impresa	Misure di sicurezza a carico dei lavoratori
Attrezzi d'uso comune: martello, pinze, tenaglie, chiavi.	Contatti con le attrezzature.	Fornire idonei dispositivi di protezione individuale (guanti e calzature di sicurezza) con relative informazioni all'uso.	Usare i dispositivi di protezione individuale. Verificare con frequenza le condizioni degli attrezzi con particolare riguardo alla solidità degli attacchi dei manici di legno agli elementi metallici.
Autocarro. Autocarro con braccio idraulico o autogru.	Investimento.	Predisporre adeguati percorsi per i mezzi. Segnalare la zona interessata all'operazione. Non consentire l'utilizzo dei mezzi a personale non qualificato.	Tenersi a distanza di sicurezza dai mezzi operativi in movimento. Prestare attenzione alle segnalazioni acustiche o luminose ed alla segnale-tica di sicurezza.
	Ribaltamento del mezzo.	I percorsi non devono avere pendenze trasversali eccessive.	Prestare attenzione ai percorsi.
	Caduta di materiali dall'alto.	Fornire idonei dispositivi di protezione individuale (caschi) con relative informazioni all'uso. Segnalare la zona interessata all'operazione.	Le imbracature devono essere eseguite correttamente. Nel sollevamento dei materiali attenersi alle norme di sicurezza esposte. Usare idonei dispositivi di protezione individuale.
	Schiacciamento.	Nelle operazioni di scarico degli elementi impartire precise indicazioni e verificarne l'applicazione.	Nella guida dell'elemento in sospensione usare sistemi che consentano di operare a distanza di sicurezza (funi, aste, ecc.).
	Caduta della betoniera dal piano inclinato del mezzo di trasporto.	Usare tavole con spessore di 5 cm e di lunghezza adeguata per dare una pendenza non eccessiva al tavolato. Inchiodare le tavole con dei traversi per evitare che si scostino.	Non permanere o transitare davanti alla betoniera nella fase di discesa dal mezzo di trasporto.
Spostamento dei materiali.	Movimentazione manuale dei carichi.	Impartire tempestivamente agli addetti le necessarie informazioni per la corretta movimentazione di carichi pesanti o ingombranti.	Rispettare le istruzioni ricevute per un'esatta e corretta posizione da assumere nella movimentazione dei carichi. Per carichi pesanti o ingombranti la massa va movimentata con l'intervento di più persone al fine di ripartire e diminuire lo sforzo.
Avvertenze	Verificare che la betoniera sia dotata di tutte le protezioni agli organi in movimento e di interruttore con bobina di sgancio. Se la betoniera è installata nelle vicinanze di un ponteggio o nel raggio d'azione dell'apparecchio di sollevamento, occorre realizzare un solido impalcato sovrastante il posto di lavoro a protezione contro la caduta di materiali dall'alto.		

Sistemazione della viabilità per le persone (passerelle, andatoie, percorsi obbligati, ecc.)			
Cantiere:			
Attività e mezzi in uso	Possibili rischi connessi	Misure di sicurezza a carico dell'impresa	Misure di sicurezza a carico dei lavoratori
Attrezzi d'uso comune: pala, piccone, mazza, martello, pinze, tenaglie.	Contatti con le attrezzature	Fornire idonei dispositivi di protezione individuale (guanti e calzature di sicurezza) con relative informazioni all'uso.	Usare i dispositivi di protezione individuale. Verificare con frequenza le condizioni degli attrezzi con particolare riguardo alla solidità degli attacchi dei manici di legno agli elementi metallici.
Sega circolare.	Contatto con gli organi in movimento.	Verificare che la macchina sia dotata di tutte le protezioni su gli organi in movimento.	Non indossare abiti svolazzanti. Non rimuovere le protezioni.
	Elettrico.	L'alimentazione deve essere fornita tramite quadro elettrico collegato a terra e munito dei dispositivi di protezione. I cavi devono essere a norma CEI di tipo per posa mobile. Verificare lo stato di conservazione dei cavi elettrici.	Collegare la sega circolare all'impianto elettrico in assenza di tensione. Posizionare i cavi in modo da evitare danni per usura meccanica e così da non costituire intralcio. Segnalare immediatamente eventuali danni ai cavi elettrici.
	Rumore.	In base alla valutazione del livello di esposizione personale fornire idonei dispositivi di protezione individuale (otoprotettori) con le relative informazioni all'uso. Effettuare periodica manutenzione.	Usare i dispositivi di protezione individuale.
Spostamento dei materiali.	Movimentazione manuale dei carichi.	Impartire tempestivamente agli addetti le necessarie informazioni per la corretta movimentazione di carichi pesanti o ingombranti.	Rispettare le istruzioni ricevute per un'esatta e corretta posizione da assumere nella movimentazione dei carichi. Per carichi pesanti o ingombranti la massa va movimentata con l'intervento di più persone al fine di ripartire e diminuire lo sforzo.
	Caduta di persone dall'alto.	Disporre per l'adozione di adeguate misure protettive (sistemi anticaduta). Fornire idonei dispositivi di protezione individuale (cinture di sicurezza) con l'identificazione dei punti di vincolo e con le relative istruzioni.	Rispettare scrupolosamente le istruzioni ricevute.
Avvertenze	I passaggi devono essere sufficientemente illuminati da luce naturale o artificiale.		

Allestimento di impalcati protettivi sui posti fissi di lavoro e di transito			
Cantiere:			
Attività e mezzi in uso	Possibili rischi connessi	Misure di sicurezza a carico dell'impresa	Misure di sicurezza a carico dei lavoratori
Attrezzi d'uso comune: martello, mazza, pinze, sega, accetta, carriola. Lavori di carpenteria.	Contatti con le attrezzature	Vigilare sul corretto utilizzo dei dispositivi di protezione individuale.	Verificare con frequenza le condizioni degli attrezzi con particolare riguardo alla solidità degli attacchi dei manici di legno agli elementi metallici. Usare idonei dispositivi di protezione individuale.
Sega circolare. Taglio del legname.	Contatti con gli organi in movimento.	Autorizzare all'uso solo personale competente. Verificare che la macchina sia dotata di tutte le protezioni degli organi in movimento e di dispositivo che non permetta il riavviamento automatico della macchina (es. bobina di sgancio).	Non indossare abiti svolazzanti, non rimuovere le protezioni. Seguire le istruzioni sul corretto uso della macchina. La zona di lavoro deve essere mantenuta in ordine e libera dai materiali di risulta.
	Proiezione di schegge e disturbi visivi	Vigilare sul corretto utilizzo dei forniti di protezione individuale (occhiali o schermo) con le relative informazioni.	Usare i dispositivi di protezione individuale.
	Elettrico.	L'alimentazione deve essere fornita tramite regolamentare quadro elettrico collegato elettricamente a terra. I cavi elettrici devono essere rispondenti alle norme CEI e adatti per posa mobile. Verificare lo stato di conservazione dei cavi elettrici.	Collegare la macchina all'impianto elettrico di cantiere in assenza di tensione. Posizionare i cavi elettrici in modo da evitare danni per urti o usura meccanica ed in modo che non costituiscano intralcio. Segnalare immediatamente eventuali danni riscontrati nei cavi elettrici.
	Rumore.	In base alla valutazione del livello di esposizione personale fornire idonei dispositivi di protezione individuale (otoprotettori) con le relative informazioni sull'uso. Effettuare periodiche manutenzioni.	Usare i dispositivi di protezione individuale.
Scale a mano. Attività in posizione sopraelevata.	Caduta di persone dall'alto.	Fornire scale semplici con pioli incastrati o saldati ai montanti e con le estremità antisdrucchiolevoli. Le scale doppie non devono superare i 5 metri d'altezza. Verificare l'efficienza del dispositivo che impedisce l'apertura della scala doppia oltre il limite di sicurezza. Vigilare sul corretto utilizzo dei dispositivi di protezione individuale.	Posizionare le scale in modo sicuro su base stabile e piana. Le scale doppie devono sempre essere usate completamente aperte. Non usare le scale semplici come piani di lavoro senza aver adottato idonei vincoli.
Ponti su cavalletti.	Caduta di persone dall'alto.	Verificare che i ponti su cavalletti siano allestiti ed utilizzati in maniera corretta (1). Nel caso che il dislivello sia superiore a m 2, per la vicinanza d'aperture, occorre applicare i parapetti alle aperture stesse.	Le salite e le discese dal piano di lavoro devono avvenire tramite regolamentare scala a mano. È vietato lavorare su un singolo cavalletto anche per tempi brevi. È altresì vietato utilizzare, come appoggio delle tavole, le scale, i pacchi dei forati o altri elementi di fortuna.
Collocazione degli elementi e loro fissaggio.	Movimentazione manuale dei carichi.	Vigilare che le fornite istruzioni sulla movimentazione dei carichi siano rispettate.	La movimentazione manuale dei carichi ingombranti o pesanti deve avvenire con l'intervento di più persone al fine di ripartire e diminuire lo sforzo.
Avvertenze	1) La larghezza dell'impalcato del ponte su cavalletti non deve essere inferiore a cm 90. Le tavole da ponte devono poggiare su tre cavalletti, essere bene accostate, fissate ai cavalletti e non presentare parti a sbalzo superiori a cm 20.		

Castelli per il carico e lo scarico dei materiali, montaggio e smontaggio			
Cantiere:			
Attività e mezzi in uso	Possibili rischi connessi	Misure di sicurezza a carico dell'impresa	Misure di sicurezza a carico dei lavoratori
Attrezzi manuali.	Contatti con le attrezzature	Fornire idonei dispositivi di protezione individuale (guanti e calzature di sicurezza) con relative informazioni all'uso.	Usare i dispositivi di protezione individuale. Verificare con frequenza le condizioni degli attrezzi. Le chiavi devono sempre essere vincolate all'operatore.
Apparecchio di sollevamento.	Caduta di materiali dall'alto.	Impartire precise disposizioni per l'imbracatura ed il sollevamento dei materiali. Fornire idonei dispositivi di protezione individuale (casco e guanti) con relative informazioni all'uso.	Eseguire corrette imbracature secondo le disposizioni ricevute. Usare i dispositivi di protezione individuale.
Montaggio	Caduta di materiali dall'alto	Durante la fase di montaggio e smontaggio del castello delimitare l'area interessata. Vietare la presenza di personale non addetto all'allestimento ed allo smontaggio del ponteggio.	Le chiavi devono essere vincolate all'operatore. I non addetti al montaggio devono tenersi a distanza di sicurezza.
	Caduta di persone dall'alto.	Sorvegliare l'operazione di montaggio e smontaggio del castello di tiro. Fornire idonei dispositivi di protezione individuale (cinture di sicurezza) con relative informazioni all'uso.	Seguire scrupolosamente le istruzioni ricevute. Usare idonei dispositivi di protezione individuale.
	Instabilità della struttura.	Disporre e verificare che la realizzazione degli ancoraggi, la posa dei distanziatori e degli elementi degli impalcati si svolga ordinatamente nel senso del montaggio o dello smontaggio.	Seguire scrupolosamente le istruzioni ricevute. Non gettare materiale dall'alto.
Spostamento dei materiali.	Movimentazione manuale dei carichi.	Impartire tempestivamente agli addetti le necessarie informazioni per la corretta movimentazione di carichi pesanti o ingombranti.	Rispettare le istruzioni ricevute per un'esatta e corretta posizione da assumere nella movimentazione dei carichi. Per carichi pesanti o ingombranti la massa va movimentata con l'intervento di più persone al fine di ripartire e diminuire lo sforzo.
Avvertenze	Prima di iniziare il montaggio del castello verificare la stabilità della base d'appoggio. Posizionare sotto i montanti del castello delle tavole per ripartire il carico. Per i castelli di carico e scarico dei materiali occorre sempre predisporre un progetto completo di disegni e calcoli a firma di ingegnere o architetto abilitato.		

Balconcini per il carico e lo scarico dei materiali, montaggio e smontaggio			
Cantiere:			
Attività e mezzi in uso	Possibili rischi connessi	Misure di sicurezza a carico dell'impresa	Misure di sicurezza a carico dei lavoratori
Attrezzi manuali.	Contatti con le attrezzature.	Fornire idonei dispositivi di protezione individuale (guanti e calzature di sicurezza) con relative informazioni all'uso.	Usare i dispositivi di protezione individuale. Verificare con frequenza le condizioni degli attrezzi. Le chiavi devono sempre essere vincolate all'operatore.
Apparecchio di sollevamento.	Caduta di materiali dall'alto.	Impartire precise disposizioni per l'imbracatura ed il sollevamento dei materiali. Fornire idonei dispositivi di protezione individuale (casco e guanti) con relative informazioni all'uso.	Eeguire corrette imbracature secondo le disposizioni ricevute. Usare i dispositivi di protezione individuale.
Montaggio.	Caduta di materiali dall'alto.	Durante la fase di montaggio e smontaggio dei balconcini delimitare l'area interessata. Vietare la presenza di personale non addetto all'allestimento ed allo smontaggio del ponteggio.	Le chiavi devono essere vincolate all'operatore. I non addetti al montaggio devono tenersi a distanza di sicurezza.
	Caduta di persone dall'alto.	Sorvegliare l'operazione di montaggio e smontaggio dei balconcini. Fornire idonei dispositivi di protezione individuale (cinture di sicurezza) con relative informazioni all'uso.	Seguire scrupolosamente le istruzioni ricevute. Usare i dispositivi di protezione individuale.
	Instabilità della struttura.	Disporre e verificare che la realizzazione delle saettature e degli elementi degli impalcati si svolga ordinatamente nel senso del montaggio o dello smontaggio.	Seguire scrupolosamente le istruzioni ricevute. Non gettare materiale dall'alto.
Spostamento dei materiali.	Movimentazione manuale dei carichi.	Impartire tempestivamente agli addetti le necessarie informazioni per la corretta movimentazione di carichi pesanti o ingombranti.	Rispettare le istruzioni ricevute per un'esatta e corretta posizione da assumere nella movimentazione dei carichi. Per carichi pesanti o ingombranti la massa va movimentata con l'intervento di più persone al fine di ripartire e diminuire lo sforzo.
Avvertenze	Eeguire il montaggio dei balconcini seguendo lo schema tipo riportato nell'Autorizzazione Ministeriale all'impiego del ponteggio, se comprende anche queste strutture. Nel caso di balconcini difforni allo schema tipo, o non previsti nell'Autorizzazione Ministeriale, occorre predisporre un progetto completo di disegni e calcoli a firma di ingegnere o architetto abilitato.		

Allestimento di protezioni sulle aperture prospicienti il vuoto			
Cantiere:			
Attività e mezzi in uso	Possibili rischi connessi	Misure di sicurezza a carico dell'impresa	Misure di sicurezza a carico dei lavoratori
<p>Attrezzi manuali.</p> <p>Legature e chiodature.</p>	Contatti con le attrezzature.	Vigilare sul corretto utilizzo dei dispositivi di protezione individuale.	<p>Usare i dispositivi di protezione individuale (guanti e calzature di sicurezza).</p> <p>Verificare con frequenza le condizioni degli attrezzi con particolare riguardo alla solidità degli attacchi dei manici di legno agli elementi metallici.</p>
<p>Apparecchio di sollevamento.</p> <p>Sollevamento dei materiali necessari.</p>	Caduta di materiali dall'alto.	<p>Impartire precise disposizioni per l'imbracatura ed il sollevamento dei materiali.</p> <p>Vigilare sul corretto utilizzo dei forniti dispositivi di protezione individuale (casco, guanti, scarpe antinfortunistiche) con relative informazioni all'uso.</p> <p>Vietare la presenza di personale non addetto all'allestimento dei parapetti o delle coperture a pavimento.</p>	<p>Eeguire corrette imbracature secondo le disposizioni ricevute.</p> <p>Usare i dispositivi di protezione individuale.</p> <p>I non addetti al montaggio delle protezioni devono tenersi a distanza di sicurezza.</p>
Montaggio delle protezioni.	Caduta di persone dall'alto.	<p>Sorvegliare l'operazione d'allestimento delle protezioni.</p> <p>Vigilare sul corretto utilizzo dei forniti dispositivi di protezione individuale (cinture di sicurezza) con relative informazioni all'uso.</p>	<p>Seguire scrupolosamente le istruzioni ricevute.</p> <p>Usare idonei dispositivi di protezione individuale.</p>
Spostamento dei materiali.	Movimentazione manuale dei carichi.	Vigilare che le fornite istruzioni sulla movimentazione dei carichi siano rispettate.	Rispettare le istruzioni ricevute per un'esatta e corretta posizione da assumere nella movimentazione dei carichi. Per carichi pesanti o ingombranti la massa va movimentata con l'intervento di più persone al fine di ripartire e diminuire lo sforzo.
Avvertenze	I correnti di parapetto devono essere collocati e fissati sulle parti interne dei pilasti, dei muri o dei montanti. Le tavole di copertura delle aperture a pavimento devono essere fissate contro il pericolo di spostamento. Per queste protezioni si devono usare tavole da ponte, è vietato l'uso di sottomisure o di pannelli d'armatura.		

Montaggio di morsettoni a spessore di soletta e applicazione dei correnti di parapetto e tavole fermapiede nelle previste sedi

Cantiere:			
Attività e mezzi in uso	Possibili rischi connessi	Misure di sicurezza a carico dell'impresa	Misure di sicurezza a carico dei lavoratori
<p>Apparecchio di sollevamento.</p> <p>Sollevamento dei materiali necessari.</p>	Caduta di materiali dall'alto.	<p>Impartire precise disposizioni per l'imbracatura ed il sollevamento dei materiali.</p> <p>Vigilare sul corretto utilizzo dei forniti dispositivi di protezione individuale (casco, guanti, scarpe antinfortunistiche) con relative informazioni all'uso.</p> <p>Durante la fase di montaggio delimitare l'area interessata.</p> <p>Vietare la presenza di personale non addetto all'allestimento del ponte.</p>	<p>Eeguire corrette imbracature secondo le disposizioni ricevute.</p> <p>Usare i dispositivi di protezione individuale.</p> <p>I non addetti al montaggio devono tenersi a distanza di sicurezza.</p>
Montaggio dei morsettoni.	Caduta di persone dall'alto.	<p>Sorvegliare l'operazione di posizionamento e fissaggio dei morsettoni.</p> <p>Vigilare sul corretto utilizzo dei forniti dispositivi di protezione individuale (cinture di sicurezza) con relative informazioni all'uso.</p>	<p>Seguire scrupolosamente le istruzioni ricevute.</p> <p>Usare idonei dispositivi di protezione individuale.</p>
<p>Applicazione dei correnti di parapetto.</p> <p>Attrezzi manuali. Legature e chiodature.</p>	Contatti con le attrezzature.	Vigilare sul corretto utilizzo dei dispositivi di protezione individuale.	<p>Usare i dispositivi di protezione individuale (guanti e calzature di sicurezza).</p> <p>Verificare con frequenza le condizioni degli attrezzi con particolare riguardo alla solidità degli attacchi dei manici di legno agli elementi metallici.</p>
Spostamento dei materiali.	Movimentazione manuale dei carichi.	Vigilare che le fornite istruzioni sulla movimentazione dei carichi siano rispettate.	Rispettare le istruzioni ricevute per un'esatta e corretta posizione da assumere nella movimentazione dei carichi. Per carichi pesanti o ingombranti la massa va movimentata con l'intervento di più persone al fine di ripartire e diminuire lo sforzo.
Avvertenze	<p>La fune di trattenuta della cintura di sicurezza deve essere affrancata a parti sicuramente stabili oppure, ma solo per una singola persona, scorrere con un anello lungo una fune tesa e affrancata a strutture robuste, in entrambi i casi, la sua lunghezza deve essere tale da impedire una caduta libera superiore a metri 1,50.</p> <p>Le cinture di sicurezza e le funi di trattenuta, quando sono sollecitate sia pure per un solo intervento, devono essere scartate anche se non presentano evidenti alterazioni.</p> <p>Tutto il materiale in questione deve essere frequentemente controllato e conservato in luogo asciutto e protetto.</p>		

Scavetti eseguiti a mano per la posa di cordoli stradali, scolo acque e simili			
Cantiere:			
Attività e mezzi in uso	Possibili rischi connessi	Misure di sicurezza a carico dell'impresa	Misure di sicurezza a carico dei lavoratori
Attrezzature manuali: picconi, badili, carriole.	Contatti con le attrezzature.	Fornire idonei dispositivi di protezione individuale (guanti e calzature di sicurezza) con relative informazioni all'uso.	Usare i dispositivi di protezione individuale. Verificare con frequenza le condizioni degli attrezzi con particolare riguardo alla solidità degli attacchi dei manici di legno agli elementi metallici. Controllare la pressione dei pneumatici e le condizioni della ruota della carriola.
	Cadute a livello.	Prevedere percorsi realizzati anche con l'ausilio di tavole da ponte.	Seguire i percorsi predisposti.
Spostamento dei materiali.	Movimentazione manuale dei carichi.	Impartire tempestivamente agli addetti le necessarie informazioni per la corretta movimentazione di carichi pesanti o ingombranti.	Rispettare le istruzioni ricevute per un'esatta e corretta posizione da assumere nella movimentazione dei carichi. Per carichi pesanti o ingombranti la massa va movimentata con l'intervento di più persone al fine di ripartire e diminuire lo sforzo.
Avvertenze	Per lavori eseguiti in presenza di traffico veicolare seguire le indicazioni dettate dal Codice della Strada.		

Calcestruzzo confezionato a mano			
Cantiere:			
Attività e mezzi in uso	Possibili rischi connessi	Misure di sicurezza a carico dell'impresa	Misure di sicurezza a carico dei lavoratori
Attrezzi d'uso comune: pala, badile, carriola, secchio.	Contatti con le attrezzature.	Fornire idonei dispositivi di protezione individuale (guanti e calzature di sicurezza) con relative informazioni all'uso.	Usare i dispositivi di protezione individuale. Controllare la pressione dei pneumatici e le condizioni della ruota della carriola. Verificare con frequenza le condizioni degli attrezzi con particolare riguardo alla solidità degli attacchi dei manici di legno agli elementi metallici.
	Polveri.	Fornire idonei dispositivi di protezione individuale (guanti, maschere antipolvere) e indumenti protettivi con relative informazioni all'uso.	Usare i dispositivi di protezione individuale.
Spostamento dei materiali.	Movimentazione manuale dei carichi.	Impartire tempestivamente agli addetti le necessarie informazioni per la corretta movimentazione di carichi pesanti o ingombranti.	Rispettare le istruzioni ricevute per un'esatta e corretta posizione da assumere nella movimentazione dei carichi. Per carichi pesanti o ingombranti la massa va movimentata con l'intervento di più persone al fine di ripartire e diminuire lo sforzo.
Avvertenze	Ubicare la zona di lavoro in luogo sicuro, lontano da possibili cadute di materiale dall'alto. Qualora la zona di lavoro fosse collocata nel raggio d'azione della gru o in prossimità del ponteggio, occorre allestire un impalcato protettivo sovrastante, alto non più di 3 metri da terra, per proteggere l'addetto contro il pericolo di caduta di materiali dall'alto. Tale impalcato non esonera l'addetto dall'obbligo di indossare il casco.		

Calcestruzzo confezionato con betoniera a bicchiere elettrica			
Cantiere:			
Attività e mezzi in uso	Possibili rischi connessi	Misure di sicurezza a carico dell'impresa	Misure di sicurezza a carico dei lavoratori
Attrezzi d'uso comune.	Contatti con le attrezzature.	Fornire idonei dispositivi di protezione individuale (guanti e calzature di sicurezza) con relative informazioni all'uso.	Usare i dispositivi di protezione individuale. Verificare con frequenza le condizioni degli attrezzi.
Betoniera a bicchiere.	Elettrico.	L'alimentazione deve essere fornita tramite quadro elettrico collegato a terra e munito dei dispositivi di protezione. I cavi devono essere a norma CEI di tipo per posa mobile. Verificare lo stato di conservazione dei cavi elettrici.	Collegare la macchina all'impianto elettrico in assenza di tensione. Posizionare i cavi in modo da evitare danni per usura meccanica e così che non costituiscano intralcio. Segnalare immediatamente eventuali danni ai cavi elettrici.
	Rumore	In base alla valutazione del livello di esposizione personale fornire idonei dispositivi di protezione individuale (otoprotettori) con relative informazioni all'uso. Effettuare periodica manutenzione.	All'occorrenza usare i dispositivi di protezione individuale.
	Contatti con gli organi in movimento.	Verificare che la macchina sia dotata di tutte le protezioni degli organi in movimento ed abbia l'interruttore con bobina di sgancio.	Non indossare abiti svolazzanti. Non introdurre attrezzi o mani nel bicchiere durante la rotazione. Non rimuovere le protezioni.
	Ribaltamento.	Posizionare la macchina su base solida e piana. Sono vietati i rialzi instabili.	Non spostare la macchina dalla posizione stabilita.
	Polveri. (vedi pag. 44)	Fornire idonei dispositivi di protezione individuale (guanti, maschere antipolvere) e indumenti protettivi con relative informazioni all'uso.	Usare i dispositivi di protezione individuale.
Spostamento dei materiali.	Movimentazione manuale dei carichi.	Impartire tempestivamente agli addetti le necessarie informazioni per la corretta movimentazione di carichi pesanti o ingombranti.	Rispettare le istruzioni ricevute per un'esatta e corretta posizione da assumere nella movimentazione dei carichi. Per carichi pesanti o ingombranti la massa va movimentata con l'intervento di più persone al fine di ripartire e diminuire lo sforzo.
Avvertenze	<p>Quando la postazione della betoniera si trova in luoghi dove vi sia il pericolo di caduta di materiali dall'alto occorre predisporre un solido impalcato di protezione alto non più di 3 m dal piano di lavoro. Tale impalcato non esonera l'addetto dall'obbligo di indossare il casco.</p> <p>L'eventuale presenza della fossa per il carico dell'impasto deve essere adeguatamente protetta con un parapetto o segnalata con un nastro opportunamente arretrato dai bordi.</p>		

Ferro, lavorazione			
Cantiere:			
Attività e mezzi in uso	Possibili rischi connessi	Misure di sicurezza a carico dell'impresa	Misure di sicurezza a carico dei lavoratori
Attrezzi d'uso comune tenaglie, pinze.	Contatti con le attrezzature.	Fornire i dispositivi di protezione individuale (guanti e calzature antinfortunistiche) con le relative informazioni sull'uso.	Usare i dispositivi di protezione individuale. Verificare periodicamente le condizioni degli attrezzi.
Piegaferri e cesoia.	Contatti con gli organi in movimento.	Autorizzare solo personale competente all'utilizzo delle macchine. La cesoia deve possedere i dispositivi di protezione degli organi in movimento. Fornire i dispositivi di protezione individuale (guanti e scarpe antinfortunistiche) con relative informazioni.	Seguire le istruzioni sul corretto uso della macchina. La zona di lavoro deve essere mantenuta in ordine e libera dai materiali di risulta. Usare i dispositivi di protezione individuale.
	Elettrico.	L'alimentazione deve essere fornita tramite regolamentare quadro elettrico collegato elettricamente a terra. I cavi elettrici devono essere rispondenti alle norme CEI e adatti per posa mobile. Verificare lo stato di conservazione dei cavi elettrici.	Collegare la macchina all'impianto elettrico di cantiere, in assenza di tensione. Posizionare i cavi elettrici in modo da evitare danni dovuti a urti o a usura meccanica.
	Rumore.	In base alla valutazione del livello di esposizione personale fornire idonei dispositivi di protezione individuale (otoprotettori) con le relative informazioni sull'uso. Effettuare le manutenzioni.	All'occorrenza usare i dispositivi di protezione individuale.
Spostamento dei ferri.	Movimentazione manuale dei carichi.	Per movimentare carichi ingombranti o pesanti far usare attrezzature meccaniche. Nei casi di movimentazione manuale dei carichi, impartire agli addetti le istruzioni necessarie affinché assumano delle posizioni corrette.	La movimentazione manuale dei carichi ingombranti o pesanti deve avvenire con l'intervento di più persone al fine di ripartire e diminuire lo sforzo.
	Caduta di materiale dall'alto.	Quando la postazione si trova in luoghi dove vi sia il pericolo di caduta di materiali dall'alto occorre predisporre un solido impalcato di protezione alto non più di 3 m dal piano di lavoro.	Lavorare rimanendo nella zona protetta dall'impalcato ed usare idonei dispositivi di protezione individuale. L'impalcato non esonera dall'obbligo di indossare il casco.
	Schiacciamento.	Impartire precise istruzioni operative.	Nella fase di lavoro allontanare le mani.

Chiusure perimetrali – Modifica del ponteggio e posa di pannelli prefabbricati			
Cantiere:			
Attività e mezzi in uso	Possibili rischi connessi	Misure di sicurezza a carico dell'impresa	Misure di sicurezza a carico dei lavoratori
Modifica del ponteggio. Attrezzi manuali.	Contatti con gli attrezzi.	Fornire idonei dispositivi di protezione individuale (guanti e calzature di sicurezza) con relative informazioni all'uso.	Usare idonei dispositivi di protezione individuale. Verificare con frequenza le condizioni degli attrezzi. Vincolare gli utensili dell'operatore onde impedirne la caduta.
	Caduta di persone dall'alto.	Per l'arretramento o lo smontaggio degli elementi d'ostacolo, fornire le cinture di sicurezza indicando i punti d'attacco della fune di trattenuta. Far predisporre sugli impalcati del ponteggio i parapetti verso il fabbricato.	Indossare le cinture di sicurezza fornite ed attenersi alle indicazioni ricevute.
	Movimentazione manuale dei carichi (elementi metallici e tavole da ponte). Contatti con gli attrezzi.	Impartire tempestivamente agli addetti le necessarie informazioni per la corretta movimentazione di carichi pesanti o ingombranti.	Rispettare le istruzioni ricevute per un'esatta e corretta posizione da assumere nella movimentazione dei carichi. Per carichi pesanti o ingombranti la massa va movimentata con l'intervento di più persone al fine di ripartire e diminuire lo sforzo.
Autocarro. Autocarro con braccio idraulico. Autogru.	Investimento.	Predisporre adeguati percorsi pedonali e di circolazione per i mezzi con relativa segnaletica. Segnalare la zona interessata all'operazione. Non consentire l'utilizzo dei mezzi a personale non qualificato.	Tenersi a distanza di sicurezza dai mezzi operativi in movimento. Prestare attenzione alle segnalazioni acustiche o luminose ed alla segnaletica di sicurezza.
	Ribaltamento dei mezzi.	I percorsi devono essere sgombri e piani.	Prestare attenzione ai percorsi ed alle zone di stazionamento.
	Caduta di materiale dall'alto.	Fornire idonei dispositivi di protezione individuale (casco) con relative informazioni all'uso. Segnalare la zona interessata all'operazione.	Le imbracature devono essere eseguite correttamente. Nel sollevamento dei materiali seguire le norme di sicurezza esposte. Usare i dispositivi di protezione individuale.
Scarico, sollevamento e posizionamento dei pannelli.	Schiacciamenti. Urti. Colpi	Nelle operazioni di scarico degli elementi impartire precise indicazioni e verificarne l'applicazione durante l'operazione. Nelle operazioni di sollevamento e posizionamento impartire chiare e dettagliate spiegazioni sui sistemi di sgancio dell'elemento sollevato (ad esempio utilizzare le apposite aste, usare le scale a mano dotate di ganci e indossare la cintura di sicurezza). Fornire idonei dispositivi di protezione individuale (casco, guanti, scarpe antinfortunistiche, cinture di sicurezza) ed informazioni sul loro utilizzo. Indicare i punti di attacco delle funi di trattenuta delle cinture di sicurezza.	Nella guida dell'elemento in sospensione usare sistemi che consentano di operare a distanza di sicurezza (funi, aste, ecc.). Per staccare l'elemento dai ganci di sollevamento procedere attenendosi scrupolosamente alle disposizioni ricevute. Non staccare l'elemento dai ganci di sollevamento sino a che non ne sia garantita la stabilità. Indossare i dispositivi di protezione individuale forniti. Vincolare saldamente le funi di trattenuta delle cinture di sicurezza solo nei punti indicati.
Fissaggio dei pannelli prefabbricati. Attrezzi manuali.	Contatti con gli attrezzi.	Fornire idonei dispositivi di protezione individuale (guanti e calzature di sicurezza) con relative informazioni all'uso.	Usare i dispositivi di protezione individuale. Verificare con frequenza le condizioni degli attrezzi. Vincolare gli utensili all'operatore onde impedirne la caduta.
Lavorazioni	Caduta di	Verificare l'efficacia, nelle scale doppie,	La scala deve poggiare su base stabile e

dall'interno: scale a mano e doppie. Trabattelli.	persone dall'alto.	del dispositivo che impedisce l'apertura della scala oltre il limite di sicurezza. Il trabattello deve essere utilizzato secondo le indicazioni fornite dal costruttore da portare a conoscenza dei lavoratori.	piana. La scala doppia deve essere usata completamente aperta. Non spostare il trabattello con persone o materiale sopra o su superfici non solide e regolari.
Utensili elettrici.	Elettrico.	Fornire utensili di cl. II (con doppio isolamento). Verificare lo stato di conservazione dei cavi elettrici. L'alimentazione deve essere fornita tramite quadro elettrico collegato a terra e munito dei dispositivi di protezione. I cavi devono essere a norma CEI di tipo per posa mobile.	Posizionare i cavi in modo da evitare danni per usura meccanica. Segnalare immediatamente eventuali danni ai cavi elettrici.
	Contatto con i pannelli.	Fornire idonei dispositivi di protezione individuale (guanti, calzature antinfortunistiche) con le relative istruzioni all'uso. Fornire adatti utensili per la centratura dei riscontri.	Usare idonei dispositivi di protezione individuale. Usare gli utensili forniti per la centratura dei riscontri.
Spostamento dei materiali.	Movimentazione manuale dei pannelli per le sistemazioni definitive o per gli stoccaggi.	Impartire tempestivamente agli addetti le necessarie informazioni per la corretta movimentazione dei pannelli.	Attenersi alle istruzioni ricevute per un'esatta e corretta posizione da assumere nella movimentazione dei pannelli. Per pannelli pesanti o ingombranti la massa va movimentata con l'intervento di più persone al fine di ripartire e diminuire lo sforzo.

Chiusure perimetrali in tavolato			
Cantiere:			
Attività e mezzi in uso	Possibili rischi connessi	Misure di sicurezza a carico dell'impresa	Misure di sicurezza a carico dei lavoratori
Attrezzi manuali.	Contatti con gli attrezzi.	Fornire idonei dispositivi di protezione individuale (guanti e calzature di sicurezza) con relative informazioni all'uso.	Usare i dispositivi di protezione individuale. Verificare con frequenza le condizioni degli attrezzi.
Ponte su cavalletti.	Caduta di persone dall'alto.	Verificare che i ponti su cavalletti siano allestiti ed utilizzati in maniera corretta. Nel caso che il dislivello sia superiore a m 2 per la vicinanza d'aperture, provvedere ad applicare parapetti alle aperture stesse.	Non sovraccaricare gli impalcati dei ponti con materiale da costruzione. Salire e scendere dal piano di lavoro facendo uso di scale a mano. È vietato lavorare su un singolo cavalletto anche per tempi brevi. È altresì vietato utilizzare, come appoggio delle tavole, le scale, i pacchi dei forati o altri elementi di fortuna.
Taglierina elettrica (clipper).	Elettrico.	L'alimentazione deve essere fornita tramite quadro elettrico collegato a terra e munito dei dispositivi di protezione. I cavi devono essere a norma CEI di tipo per posa mobile. Verificare lo stato di conservazione dei cavi elettrici.	Collegare la macchina all'impianto elettrico in assenza di tensione. Posizionare i cavi in modo da evitare danni per usura meccanica e così che non costituiscano intralcio. Segnalare immediatamente eventuali danni ai cavi elettrici.
	Rumore.	In base alla valutazione del livello di esposizione personale fornire idonei dispositivi di protezione individuale (otoprotettori) con informazioni all'uso.	All'occorrenza usare i dispositivi di protezione individuale.
	Contatto con gli organi in movimento.	Verificare che la macchina sia dotata di tutte le protezioni degli organi in movimento ed abbia l'interruttore con bobina di sgancio.	Non indossare abiti svolazzanti. Non rimuovere le protezioni.
	Polveri.	Fornire idonei dispositivi di protezione individuale (guanti, maschere antipolvere) e indumenti protettivi con relative informazioni all'uso.	Usare i dispositivi di protezione individuale forniti.
	Proiezione di schegge e disturbi visivi.	Fornire idonei dispositivi di protezione individuale (occhiali) con relative informazioni all'uso.	Usare i dispositivi di protezione individuale.
	Contatto con i materiali.	Fornire idonei dispositivi di protezione individuale (guanti) con relative informazioni all'uso.	Usare i dispositivi di protezione individuale nella movimentazione manuale dei materiali.
Ponteggi esterni.	Caduta di persone dall'alto.	Predisporre o revisionare le opere provvisoriale.	Mantenere le opere provvisoriale in buono stato non alterarne le caratteristiche di sicurezza.
Spostamento dei materiali.	Movimentazione manuale dei carichi.	Impartire tempestivamente agli addetti le necessarie informazioni per la corretta movimentazione di carichi pesanti o ingombranti.	Rispettare le istruzioni ricevute per un'esatta e corretta posizione da assumere nella movimentazione dei carichi. Per carichi pesanti o ingombranti la massa va movimentata con l'intervento di più persone al fine di ripartire e diminuire lo sforzo.
Avvertenze	La larghezza dell'impalcato del ponte su cavalletti non deve essere inferiore a 90 cm. Le tavole da ponte devono poggiare su tre cavalletti, essere ben accostate, fissate ai cavalletti e non presentare parti al sbalzo superiori a 20 cm. Le murature fresche non offrono sufficiente resistenza, pertanto non appoggiarsi o esercitare alcuna pressione sulla muratura in allestimento.		

Coperture – Impermeabilizzazione con guaina bituminosa posata a caldo			
Cantiere:			
Attività e mezzi in uso	Possibili rischi connessi	Misure di sicurezza a carico dell'impresa	Misure di sicurezza a carico dei lavoratori
Attrezzi d'uso comune.	Contatti con le attrezzature.	Fornire idonei dispositivi di protezione individuale (guanti e calzature di sicurezza) con relative informazioni all'uso.	Usare i dispositivi di protezione individuale. Verificare con frequenza le condizioni degli attrezzi.
Cannello, bombola, bruciatore, caldaia.	Incendio.	Disporre che la piccola caldaia a gas e le fiamme libere siano mantenute a distanza di sicurezza dai materiali infiammabili e facilmente combustibili, in modo particolare dalla bombola del gas. Predisporre estintori portatili di pronto intervento e segnaletica di sicurezza. Predisporre procedure d'emergenza in caso d'incendio.	Rispettare le distanze di sicurezza tra la caldaia a gas, le fiamme libere e i materiali infiammabili. Rispettare il divieto di fumare. Tenere un estintore a portata di mano. Seguire, in caso d'incendio, le procedure d'emergenze. Mantenere ordine nel luogo di lavoro, asportare i ritagli dei fogli plastici alla fine d'ogni fase lavorativa.
	Esplosione delle bombole o della caldaia.	Verificare, prima dell'uso, l'assenza di fughe di gas dalla valvola, dai condotti e dal cannello, utilizzando una soluzione saponosa. Ventilare abbondantemente i locali confinati durante e dopo l'uso del gas (il GPL essendo più pesante dell'aria, si concentra verso il basso).	Avvisare il preposto nel caso che nel luogo di lavoro vi sia odore di gas.
	Fumi e vapori.	Fornire idonei dispositivi di protezione individuale (maschera con filtro specifico) con relative informazioni all'uso.	Usare i dispositivi di protezione individuale.
	Calore elevato.	Fornire idonei dispositivi di protezione individuale (guanti e calzature antinfortunistiche) con relative informazioni all'uso.	Usare i dispositivi di protezione individuale.
Impalcati. Ponteggi. Parapetti.	Caduta di persone dall'alto.	Verificare che gli impalcati, i ponteggi ed i parapetti siano allestiti ed utilizzati in maniera corretta.	Mantenere le opere protettive in buono stato, non rimuoverle senza autorizzazione.
Spostamento dei materiali.	Movimentazione manuale dei carichi.	Impartire tempestivamente agli addetti le necessarie informazioni per la corretta movimentazione di carichi pesanti o ingombranti.	Attenersi alle istruzioni ricevute per un'esatta e corretta posizione da assumere nella movimentazione dei carichi. Per carichi pesanti o ingombranti la massa va movimentata con l'intervento di più persone al fine di ripartire e diminuire lo sforzo.

Coperture – Impermeabilizzazione con fogli plastici saldati con aria calda

Cantiere:			
Attività e mezzi in uso	Possibili rischi connessi	Misure di sicurezza a carico dell'impresa	Misure di sicurezza a carico dei lavoratori
Attrezzi d'uso comune.	Contatti con le attrezzature.	Fornire idonei dispositivi di protezione individuale (guanti e calzature di sicurezza) con relative informazioni all'uso.	Usare idonei dispositivi di protezione individuale. Verificare con frequenza le condizioni degli attrezzi.
Phon.	Elettrico.	Fornire utensili di cl. II (con doppio isolamento). Verificare lo stato di conservazione dei cavi elettrici. L'alimentazione deve essere fornita tramite quadro elettrico collegato a terra e munito dei dispositivi di protezione. I cavi devono essere a norma CEI di tipo per posa mobile.	Posizionare i cavi in modo da evitare danni per usura meccanica. Segnalare immediatamente eventuali danni ai cavi elettrici.
	Fumi e vapori.	Fornire idonei dispositivi di protezione individuale (maschera con filtro specifico) con relative informazioni all'uso.	Usare i dispositivi di protezione individuale forniti.
	Calore elevato.	Fornire idonei dispositivi di protezione individuale (guanti e calzature antinfortunistiche) con relative informazioni all'uso.	Usare i dispositivi di protezione individuale.
Impalcati. Ponteggi. Parapetti.	Caduta di persone dall'alto.	Verificare che gli impalcati, i ponteggi ed i parapetti siano allestiti ed utilizzati in maniera corretta.	Mantenere le opere protettive in buono stato e non rimuoverle senza autorizzazione.
Spostamento dei materiali.	Movimentazione manuale dei carichi.	Impartire tempestivamente agli addetti le necessarie informazioni per la corretta movimentazione di carichi pesanti o ingombranti.	Attenersi alle istruzioni ricevute per un'esatta e corretta posizione da assumere nella movimentazione dei carichi. Per carichi pesanti o ingombranti la massa va movimentata con l'intervento di più persone al fine di ripartire e diminuire lo sforzo.

Coperture – Massetto in calcestruzzo per pendenze			
Cantiere:			
Attività e mezzi in uso	Possibili rischi connessi	Misure di sicurezza a carico dell'impresa	Misure di sicurezza a carico dei lavoratori
Betoniera a bicchiere o impastatrice. Preparazione dell'impasto cementizio.	Elettrico.	L'alimentazione deve essere fornita tramite quadro elettrico collegato a terra e munito dei dispositivi di protezione. I cavi devono essere a norma CEI di tipo per posa mobile. Verificare lo stato di conservazione dei cavi elettrici.	Collegare la macchina all'impianto elettrico in assenza di tensione. Posizionare i cavi in modo da evitare danni per usura meccanica affinché non costituiscano intralcio. Segnalare immediatamente eventuali danni ai cavi elettrici.
	Rumore.	In base alla valutazione del livello di esposizione personale fornire idonei dispositivi di protezione individuale (otoprotettori) con relative informazioni all'uso. Effettuare periodica manutenzione.	All'occorrenza usare i dispositivi di protezione individuale.
	Contatto con gli organi in movimento.	Verificare che la macchina sia dotata di tutte le protezioni sugli organi in movimento ed abbia l'interruttore con bobina di sgancio.	Non indossare abiti svolazzanti. Non introdurre attrezzi o mani nel bicchiere durante la rotazione. Non rimuovere le protezioni.
	Ribaltamento.	Posizionare la macchina su base solida e piana. Sono vietati i rialzi instabili.	Non spostare la macchina dalla posizione stabilita.
	Polveri.	Vigilare sul corretto utilizzo dei forniti dispositivi di protezione individuale (guanti, maschere antipolvere) e indumenti protettivi.	Usare i dispositivi di protezione individuale.
Attrezzi d'uso comune. Stesura e posa dei materiali.	Contatti con le attrezzature.	Vigilare sul corretto utilizzo dei dispositivi di protezione individuale.	Usare i dispositivi di protezione individuale. Verificare con frequenza le condizioni degli attrezzi.
Trasporto di materiali diversi.	Movimentazione manuale dei carichi.	Vigilare che le fornite istruzioni sulla movimentazione dei carichi siano rispettate.	Rispettare le istruzioni ricevute per un'esatta e corretta posizione da assumere nella movimentazione dei carichi. Per carichi pesanti o ingombranti la massa va movimentata con l'intervento di più persone al fine di ripartire e diminuire lo sforzo.

Murature in mattoni pieni			
Cantiere:			
Attività e mezzi in uso	Possibili rischi connessi	Misure di sicurezza a carico dell'impresa	Misure di sicurezza a carico dei lavoratori
Attrezzi manuali.	Contatti con gli attrezzi.	Fornire idonei dispositivi di protezione individuale (guanti e calzature di sicurezza) con relative informazioni all'uso.	Usare idonei dispositivi di protezione individuale. Verificare con frequenza le condizioni degli attrezzi.
Ponte su cavalletti.	Caduta di persone dall'alto.	Verificare che i ponti su cavalletti siano allestiti ed utilizzati in maniera corretta. Nel caso che il dislivello sia superiore a m 2 per la vicinanza d'aperture, provvedere ad applicare parapetti alle aperture stesse.	Non sovraccaricare gli impalcati dei ponti con materiale da costruzione. Salire e scendere dal piano di lavoro facendo uso di scale a mano. È vietato lavorare su un singolo cavalletto anche per tempi brevi. È altresì vietato utilizzare, come appoggio delle tavole, le scale, i pacchi dei forati o altri elementi di fortuna.
Taglierina elettrica (clipper).	Elettrico.	L'alimentazione deve essere fornita tramite quadro elettrico collegato a terra e munito dei dispositivi di protezione. I cavi devono essere a norma CEI di tipo per posa mobile. Verificare lo stato di conservazione dei cavi elettrici.	Collegare la macchina all'impianto elettrico in assenza di tensione. Posizionare i cavi in modo da evitare danni per usura meccanica e così che non costituiscano intralcio. Segnalare immediatamente eventuali danni ai cavi elettrici.
	Rumore.	In base alla valutazione del livello di esposizione personale fornire idonei dispositivi di protezione individuale (otoprotettori) con informazioni all'uso.	Usare i dispositivi di protezione individuale.
	Contatto con gli organi in movimento.	Verificare che la macchina sia dotata di tutte le protezioni degli organi in movimento ed abbia l'interruttore con bobina di sgancio.	Non indossare abiti svolazzanti. Non rimuovere le protezioni.
	Polveri.	Fornire idonei dispositivi di protezione individuale (guanti, maschere antipolvere) e indumenti protettivi con relative informazioni all'uso.	Usare i dispositivi di protezione individuale.
	Proiezione di schegge e disturbi visivi.	Fornire idonei dispositivi di protezione individuale (occhiali o schermi) con relative informazioni all'uso.	Usare idonei dispositivi di protezione individuale.
Ponteggi esterni.	Caduta di persone dall'alto.	Predisporre o revisionare le opere provvisoriali.	Mantenere le opere provvisoriali in buono stato non alterarne le caratteristiche di sicurezza.
	Contatto con i materiali.	Fornire idonei dispositivi di protezione individuale (guanti) con relative informazioni all'uso.	Usare i dispositivi di protezione individuale nella movimentazione manuale dei materiali.
Spostamento dei materiali.	Movimentazione manuale dei carichi.	Impartire tempestivamente agli addetti le necessarie informazioni per la corretta movimentazione di carichi pesanti o ingombranti.	Rispettare le istruzioni ricevute per un'esatta e corretta posizione da assumere nella movimentazione dei carichi. Per carichi pesanti o ingombranti la massa va movimentata con l'intervento di più persone al fine di ripartire e diminuire lo sforzo.
Avvertenze	<p>La larghezza dell'impalcato del ponte su cavalletti non deve essere inferiore a 90 cm. Le tavole da ponte devono poggiare su tre cavalletti, essere ben accostate, fissate ai cavalletti e non presentare parti al sbalzo superiori a 20 cm.</p> <p>Le murature fresche non offrono sufficiente resistenza, pertanto non appoggiarsi o esercitare alcuna pressione sulla muratura in allestimento.</p>		

Murature in blocchi forati di calcestruzzo			
Cantiere:			
Attività e mezzi in uso	Possibili rischi connessi	Misure di sicurezza a carico dell'impresa	Misure di sicurezza a carico dei lavoratori
Attrezzi manuali.	Contatti con gli attrezzi.	Fornire idonei dispositivi di protezione individuale (guanti e calzature di sicurezza) con relative informazioni all'uso.	Usare idonei dispositivi di protezione individuale. Verificare con frequenza le condizioni degli attrezzi.
Ponte su cavalletti.	Caduta di persone dall'alto.	Verificare che i ponti su cavalletti siano allestiti ed utilizzati in maniera corretta. Nel caso che il dislivello sia superiore a m 2 per la vicinanza d'aperture, provvedere ad applicare parapetti alle aperture stesse.	Non sovraccaricare gli impalcati dei ponti con materiale da costruzione. Salire e scendere dal piano di lavoro facendo uso di scale a mano. È vietato lavorare su un singolo cavalletto anche per tempi brevi. È altresì vietato utilizzare, come appoggio delle tavole, le scale, i pacchi dei forati o altri elementi di fortuna.
Taglierina elettrica (clipper).	Elettrico.	L'alimentazione deve essere fornita tramite quadro elettrico collegato a terra e munito dei dispositivi di protezione. I cavi devono essere a norma CEI di tipo per posa mobile. Verificare lo stato di conservazione dei cavi elettrici.	Collegare la macchina all'impianto elettrico in assenza di tensione. Posizionare i cavi in modo da evitare danni per usura meccanica e così che non costituiscano intralcio. Segnalare immediatamente eventuali danni ai cavi elettrici.
	Rumore.	In base alla valutazione del livello di esposizione personale fornire idonei dispositivi di protezione individuale (otoprotettori) con informazioni all'uso.	Usare i dispositivi di protezione individuale.
	Contatto con gli organi in movimento.	Verificare che la macchina sia dotata di tutte le protezioni degli organi in movimento ed abbia l'interruttore con bobina di sgancio.	Non indossare abiti svolazzanti. Non rimuovere le protezioni.
	Polveri.	Fornire idonei dispositivi di protezione individuale (guanti, maschere antipolvere) e indumenti protettivi con relative informazioni all'uso.	Usare i dispositivi di protezione individuale.
	Proiezione di schegge e disturbi visivi.	Fornire idonei dispositivi di protezione individuale (occhiali o schermi) con relative informazioni all'uso.	Usare idonei dispositivi di protezione individuale.
Ponteggi esterni.	Caduta di persone dall'alto.	Predisporre o revisionare le opere provvisorie.	Mantenere le opere provvisorie in buono stato non alterarne le caratteristiche di sicurezza.
	Contatto con i materiali.	Fornire idonei dispositivi di protezione individuale (guanti) con relative informazioni all'uso.	Usare i dispositivi di protezione individuale nella movimentazione manuale dei materiali.
Spostamento dei materiali.	Movimentazione manuale dei carichi.	Impartire tempestivamente agli addetti le necessarie informazioni per la corretta movimentazione di carichi pesanti o ingombranti.	Rispettare le istruzioni ricevute per un'esatta e corretta posizione da assumere nella movimentazione dei carichi. Per carichi pesanti o ingombranti la massa va movimentata con l'intervento di più persone al fine di ripartire e diminuire lo sforzo.
Avvertenze	La larghezza dell'impalcato del ponte su cavalletti non deve essere inferiore a 90 cm. Le tavole da ponte devono poggiare su tre cavalletti, essere ben accostate, fissate ai cavalletti e non presentare parti al sbalzo superiori a 20 cm. Le murature fresche non offrono sufficiente resistenza, pertanto non appoggiarsi o esercitare alcuna pressione sulla muratura in allestimento.		

Murature in blocchi forati e armati			
Cantiere:			
Attività e mezzi in uso	Possibili rischi connessi	Misure di sicurezza a carico dell'impresa	Misure di sicurezza a carico dei lavoratori
Attrezzi manuali.	Contatti con gli attrezzi.	Fornire idonei dispositivi di protezione individuale (guanti e calzature di sicurezza) con relative informazioni all'uso.	Usare idonei dispositivi di protezione individuale. Verificare le condizioni degli attrezzi.
Taglierina elettrica (clipper).	Elettrico.	L'alimentazione deve essere fornita tramite quadro elettrico collegato a terra, munito dei dispositivi di protezione. I cavi devono essere a norma CEI di tipo per posa mobile. Verificare lo stato di conservazione dei cavi elettrici.	Collegare la macchina all'impianto elettrico in assenza di tensione. Posizionare i cavi in modo da evitare danni per usura meccanica e così che non costituiscano intralcio. Segnalare immediatamente eventuali danni ai cavi elettrici.
	Rumore.	In base alla valutazione del livello di esposizione personale fornire idonei dispositivi di protezione individuale (otoprotettori) con informazioni all'uso.	Usare i dispositivi di protezione individuale.
	Contatto con gli organi in movimento.	Verificare che la macchina sia dotata di tutte le protezioni degli organi in movimento ed abbia l'interruttore con bobina di sgancio.	Non indossare abiti svolazzanti. Non rimuovere le protezioni.
	Polveri.	Fornire idonei dispositivi di protezione individuale (guanti, maschere antipolvere) e indumenti protettivi con relative informazioni all'uso.	Usare i dispositivi di protezione individuale.
	Proiezione di schegge e disturbi visivi.	Fornire idonei dispositivi di protezione individuale (occhiali o schermi) con relative informazioni all'uso.	Usare i dispositivi di protezione individuale.
Impalcati, ponti su cavalletti.	Caduta di persone dall'alto.	Predisporre o revisionare le opere provvisorie.	Lavorare sempre sugli impalcati ed entro i parapetti.
Vibratore.	Elettrico.	L'alimentazione deve essere fornita tramite quadro elettrico collegato a terra e munito dei dispositivi di protezione. I cavi devono essere a norma CEI di tipo per posa mobile. Verificare lo stato di conservazione dei cavi elettrici.	Collegare la macchina all'impianto elettrico in assenza di tensione. Posizionare i cavi in modo da evitare danni per usura meccanica così che non costituiscano intralcio. Segnalare immediatamente eventuali danni ai cavi elettrici.
	Vibrazioni.	Fornire idonei dispositivi di protezione individuale (guanti ammortizzanti) con relative informazioni all'uso.	Usare i dispositivi di protezione individuale forniti. Non mantenere a lungo fuori dal getto l'ago vibrante in funzione.
Spostamento dei materiali.	Movimentazione manuale dei carichi.	Impartire tempestivamente agli addetti le necessarie informazioni per la corretta movimentazione di carichi pesanti o ingombranti.	Rispettare le istruzioni ricevute per un'esatta e corretta posizione da assumere nella movimentazione dei carichi. Per carichi pesanti o ingombranti la massa va movimentata con l'intervento di più persone al fine di ripartire e diminuire lo sforzo.
Avvertenze	La larghezza dell'impalcato del ponte su cavalletti non deve essere inferiore a 90 cm. Le tavole da ponte devono poggiare su tre cavalletti, essere ben accostate, fissate ai cavalletti e non presentare parti al sbalzo superiori a 20 cm. Le murature fresche non offrono sufficiente resistenza, pertanto non appoggiarsi o esercitare alcuna pressione sulla muratura in allestimento.		

Divisori interni in laterizio			
Cantiere:			
Attività e mezzi in uso	Possibili rischi connessi	Misure di sicurezza a carico dell'impresa	Misure di sicurezza a carico dei lavoratori
Attrezzi manuali.	Contatti con gli attrezzi.	Fornire idonei dispositivi di protezione individuale (guanti e calzature di sicurezza) con relative informazioni all'uso.	Usare idonei dispositivi di protezione individuale. Verificare con frequenza le condizioni degli attrezzi.
Ponte su cavalletti.	Caduta di persone dall'alto.	Verificare che i ponti su cavalletti siano allestiti ed utilizzati in maniera corretta. Nel caso che il dislivello sia superiore a m 2 per la vicinanza d'aperture, applicare i parapetti alle aperture stesse.	Non sovraccaricare gli impalcati dei ponti con materiale da costruzione. Salire e scendere dal piano di lavoro facendo uso di scale a mano. È vietato lavorare su un singolo cavalletto anche per tempi brevi. È altresì vietato utilizzare, come appoggio delle tavole, le scale, i pacchi dei forati o altri elementi di fortuna.
Taglierina elettrica (clipper).	Elettrico.	L'alimentazione deve essere fornita tramite quadro elettrico collegato a terra e munito dei dispositivi di protezione. I cavi devono essere a norma CEI di tipo per posa mobile. Verificare lo stato di conservazione dei cavi elettrici.	Collegare la macchina all'impianto elettrico in assenza di tensione. Posizionare i cavi in modo da evitare danni per usura meccanica e così che non costituiscano intralcio. Segnalare immediatamente eventuali danni ai cavi elettrici.
	Rumore.	In base alla valutazione del livello di esposizione personale fornire idonei dispositivi di protezione individuale (otoprotettori) con informazioni all'uso.	Usare i dispositivi di protezione individuale.
	Contatto con gli organi in movimento.	Verificare che la macchina sia dotata di tutte le protezioni degli organi in movimento ed abbia l'interruttore con bobina di sgancio.	Non indossare abiti svolazzanti. Non rimuovere le protezioni.
	Polveri.	Fornire idonei dispositivi di protezione individuale (guanti, maschere antipolvere) e indumenti protettivi con relative informazioni all'uso.	Usare idonei dispositivi di protezione individuale.
	Proiezione di schegge e disturbi visivi.	Fornire idonei dispositivi di protezione individuale (occhiali) con relative informazioni all'uso.	Usare idonei dispositivi di protezione individuale.
	Contatti con i materiali.	Fornire idonei dispositivi di protezione individuale (guanti) con relative informazioni all'uso.	Usare idonei dispositivi di protezione individuale nella movimentazione manuale dei materiali.
	Proiezione di schegge e disturbi visivi.	Fornire idonei dispositivi di protezione individuale (occhiali) con relative informazioni all'uso.	Usare idonei dispositivi di protezione individuale nel taglio manuale dei materiali evitando pericoli per gli altri.
Spostamento dei materiali.	Movimentazione manuale dei carichi.	Impartire tempestivamente agli addetti le necessarie informazioni per la corretta movimentazione di carichi pesanti o ingombranti.	Rispettare le istruzioni ricevute per un'esatta e corretta posizione da assumere nella movimentazione dei carichi. Per carichi pesanti o ingombranti la massa va movimentata con l'intervento di più persone al fine di ripartire e diminuire lo sforzo.
Avvertenze	<p>La larghezza dell'impalcato del ponte su cavalletti non deve essere inferiore a 90 cm. Le tavole da ponte devono poggiare su tre cavalletti, essere ben accostate, fissate ai cavalletti e non presentare parti al sbalzo superiori a 20 cm.</p> <p>Le murature fresche non offrono sufficiente resistenza, pertanto non appoggiarsi o esercitare alcuna pressione sulla muratura in allestimento.</p>		

Divisori interni in cartongesso			
Cantiere:			
Attività e mezzi in uso	Possibili rischi connessi	Misure di sicurezza a carico dell'impresa	Misure di sicurezza a carico dei lavoratori
Attrezzi manuali e d'uso comune.	Contatti con gli attrezzi.	Fornire idonei dispositivi di protezione individuale (guanti e calzature di sicurezza, casco, occhiali o schermo) con relative informazioni all'uso.	Usare idonei dispositivi di protezione individuale. Verificare con frequenza le condizioni degli attrezzi. Nell'uso degli attrezzi da taglio prestare attenzione alla posizione delle mani.
Scale a mano e doppie.	Caduta di persone dall'alto.	Verificare l'efficacia, nelle scale doppie, del dispositivo che impedisce l'apertura della scala oltre il limite di sicurezza.	La scala deve poggiare su base stabile e piana e deve essere usata completamente aperta. Non lasciare attrezzi o materiali sul piano di appoggio della scala.
Trabattelli.	Caduta di persone dall'alto.	Il trabattello deve essere utilizzato secondo le indicazioni fornite dal costruttore da portare a conoscenza dei lavoratori. Le ruote devono essere munite di dispositivi di blocco.	Il piano di scorrimento delle ruote deve essere livellato. Il carico del trabattello sul terreno deve essere ripartito con tavole. Controllare con la livella l'orizzontalità della base. Non spostare con persone o materiale sul trabattello e/o su superfici non solide e regolari.
Utensili elettrici.	Elettrico.	Fornire utensili di cl. II (con doppio isolamento). Verificare lo stato di conservazione dei cavi elettrici. L'alimentazione deve essere fornita tramite quadro elettrico collegato a terra e munito dei dispositivi di protezione. I cavi devono essere a norma CEI di tipo per posa mobile.	Posizionare i cavi in modo da evitare danni per usura meccanica. Segnalare immediatamente eventuali danni ai cavi elettrici.
Ventosa.	Sganciamento del carico.	Verificare frequentemente lo stato del bordo della coppa. Fornire idonei dispositivi di protezione individuale con relative informazioni all'uso.	Pulire la superficie d'appoggio della coppa prima di effettuare la movimentazione della lastra, saggiare la resistenza dell'attrezzo.
Chiodatrice.	Rimbalzo del chiodo.	Verificare frequentemente l'idoneità dell'attrezzo. Verificare la congruità della carica in rapporto al tipo di struttura ed impartire precise disposizioni. Fornire idonei dispositivi di protezione individuale.	Seguire le istruzioni e usare idonei dispositivi di protezione individuale. Far allontanare i lavoratori non addetti. Indossare i dispositivi di protezione individuale forniti.
	Rumore.	In base alla valutazione del livello di esposizione personale fornire idonei dispositivi di protezione individuale.	Usare i dispositivi di protezione individuale.
Spostamento dei materiali.	Movimentazione manuale dei carichi.	Impartire tempestivamente agli addetti le necessarie informazioni per la corretta movimentazione di carichi pesanti o ingombranti.	Rispettare le istruzioni ricevute per un'esatta e corretta posizione da assumere nella movimentazione dei carichi. Per carichi pesanti o ingombranti la massa va movimentata con l'intervento di più persone al fine di ripartire e diminuire lo sforzo.
	Contatto con le lastre.	Per il trasporto in piano delle lastre con carrello, usare solo attrezzature adeguate e facilmente manovrabili. Impartire istruzioni.	Durante la traslazione del carrello non camminare a lato del carico.
Avvertenze	Per trasporto di lastre in posizione verticale, il carrello deve essere dotato di sistema di fissaggio alla spallina (funi o catena).		

Divisori interni in blocchi gessati			
Cantiere:			
Attività e mezzi in uso	Possibili rischi connessi	Misure di sicurezza a carico dell'impresa	Misure di sicurezza a carico dei lavoratori
Attrezzi manuali.	Contatti con gli attrezzi.	Fornire idonei dispositivi di protezione individuale (guanti e calzature di sicurezza) con relative informazioni all'uso.	Usare idonei dispositivi di protezione individuale. Verificare con frequenza le condizioni degli attrezzi.
Ponte su cavalletti.	Caduta di persone dall'alto.	Verificare che i ponti su cavalletti siano allestiti ed utilizzati in maniera corretta. Nel caso che il dislivello sia superiore a m 2 per la vicinanza d'aperture, provvedere ad applicare parapetti alle aperture stesse.	Non sovraccaricare gli impalcati dei ponti con materiale da costruzione. Salire e scendere dal piano di lavoro facendo uso di scale a mano. È vietato lavorare su un singolo cavalletto anche per tempi brevi. È altresì vietato utilizzare, come appoggio delle tavole, le scale, i pacchi dei forati o altri elementi di fortuna.
Taglierina elettrica (clipper).	Elettrico.	L'alimentazione deve essere fornita tramite quadro elettrico collegato a terra e munito dei dispositivi di protezione. I cavi devono essere a norma CEI di tipo per posa mobile. Verificare lo stato di conservazione dei cavi elettrici.	Collegare la macchina all'impianto elettrico in assenza di tensione. Posizionare i cavi in modo da evitare danni per usura meccanica e così che non costituiscano intralcio. Segnalare immediatamente eventuali danni ai cavi elettrici.
	Rumore.	In base alla valutazione del livello di esposizione personale fornire idonei dispositivi di protezione individuale (otoprotettori) con relative informazioni all'uso.	Usare i dispositivi di protezione individuale.
	Contatto con gli organi in movimento.	Verificare che la macchina sia dotata di tutte le protezioni degli organi in movimento ed abbia l'interruttore con bobina di sgancio.	Non indossare abiti svolazzanti. Non rimuovere le protezioni.
	Polveri.	Fornire idonei dispositivi di protezione individuale (guanti, maschere antipolvere) e indumenti protettivi con relative informazioni all'uso.	Usare idonei dispositivi di protezione individuale.
	Proiezione di schegge e disturbi visivi.	Fornire idonei dispositivi di protezione individuale (occhiali) con relative informazioni all'uso.	Usare idonei dispositivi di protezione individuale.
	Contatti con i materiali.	Fornire idonei dispositivi di protezione individuale (guanti) con relative informazioni all'uso.	Usare idonei dispositivi di protezione individuale nella movimentazione manuale dei materiali.
	Proiezione di schegge e disturbi visivi.	Fornire idonei dispositivi di protezione individuale (occhiali) con relative informazioni all'uso.	Usare idonei dispositivi di protezione individuale nel taglio manuale dei materiali evitando di creare pericoli per gli altri.
Spostamento dei materiali.	Movimentazione manuale dei carichi.	Impartire tempestivamente agli addetti le necessarie informazioni per la corretta movimentazione di carichi pesanti o ingombranti.	Rispettare le istruzioni ricevute per un'esatta e corretta posizione da assumere nella movimentazione dei carichi.
Avvertenze	La larghezza dell'impalcato del ponte su cavalletti non deve essere inferiore a 90 cm. Le tavole da ponte devono poggiare su tre cavalletti, essere ben accostate, fissate ai cavalletti e non presentare parti al sbalzo superiori a 20 cm.		

Isolamenti interni eseguiti a mano			
Cantiere:			
Attività e mezzi in uso	Possibili rischi connessi	Misure di sicurezza a carico dell'impresa	Misure di sicurezza a carico dei lavoratori
Attrezzi manuali.	Contatti con gli attrezzi.	Fornire i dispositivi di protezione individuale (guanti e calzature di sicurezza, casco) con relative informazioni all'uso.	Usare idonei dispositivi di protezione individuale. Verificare con frequenza le condizioni degli attrezzi.
Ponti su cavalletti. Impalcati.	Cadute di persone dall'alto.	Verificare che i ponti su cavalletti e gli impalcati siano allestiti ed utilizzati in maniera corretta. Applicare regolari parapetti, o sbarrare le aperture prospicienti il vuoto, se l'altezza di possibile caduta è superiore a m 2. Verificare il corretto allestimento del ponteggio esterno.	Non sovraccaricare gli impalcati dei ponti con materiale. Salire e scendere dal piano di lavoro facendo uso di scale a mano. È vietato lavorare su un singolo cavalletto anche per tempi brevi. È altresì vietato utilizzare, come appoggio delle tavole, le scale, i pacchi dei forati o altri elementi di fortuna.
	Schizzi e allergeni.	Fornire idonei dispositivi di protezione individuale (guanti e occhiali o schermi) e indumenti protettivi, con relative informazioni all'uso.	Usare idonei dispositivi di protezione individuale.
Spostamento dei materiali.	Movimentazione manuale dei carichi.	Impartire tempestivamente agli addetti le necessarie informazioni per la corretta movimentazione di carichi pesanti o ingombranti.	Rispettare le istruzioni ricevute per un'esatta e corretta posizione da assumere nella movimentazione dei carichi. Per carichi pesanti o ingombranti la massa va movimentata con l'intervento di più persone al fine di ripartire e diminuire lo sforzo.
Avvertenze	La larghezza dell'impalcato del ponte su cavalletti non deve essere inferiore a 90 cm. Le tavole da ponte devono poggiare su tre cavalletti, essere ben accostate, fissate ai cavalletti e non presentare parti al sbalzo superiori a 20 cm. Gli impalcati devono avere elementi di sostegno d'adequata resistenza.		

Malte confezionate a mano			
Cantiere:			
Attività e mezzi in uso	Possibili rischi connessi	Misure di sicurezza a carico dell'impresa	Misure di sicurezza a carico dei lavoratori
Attrezzi d'uso comune: pala, badile, carriola, secchio. Spostamento dei sacchi di cemento.	Movimentazione manuale dei carichi.	Impartire tempestivamente agli addetti le necessarie informazioni per la corretta movimentazione di carichi pesanti o ingombranti.	Rispettare le istruzioni ricevute per un'esatta e corretta posizione da assumere nella movimentazione dei carichi. Per carichi pesanti o ingombranti la massa va movimentata con l'intervento di più persone al fine di ripartire e diminuire lo sforzo. Controllare la pressione del pneumatico e le condizioni della ruota della carriola.
	Contatti con le attrezzature.	Fornire idonei dispositivi di protezione individuale (guanti e calzature di sicurezza) con relative informazioni all'uso.	Usare idonei dispositivi di protezione individuale. Verificare con frequenza le condizioni degli attrezzi con particolare riguardo alla solidità degli attacchi dei manici di legno agli elementi metallici.
	Polveri.	Fornire idonei dispositivi di protezione individuale (guanti, maschere, antipolvere) e indumenti protettivi con relative informazioni all'uso.	Usare idonei dispositivi di protezione individuale.
Avvertenze	Ubicare la zona di lavoro in luogo sicuro, lontano da possibili cadute di materiale dall'alto.		

Malte confezionate con betoniera a bicchiere elettrica			
Cantiere:			
Attività e mezzi in uso	Possibili rischi connessi	Misure di sicurezza a carico dell'impresa	Misure di sicurezza a carico dei lavoratori
Attrezzi d'uso comune.	Contatti con le attrezzature	Fornire idonei dispositivi di protezione individuale (guanti e calzature di sicurezza) con relative informazioni all'uso.	Usare i dispositivi di protezione individuale. Verificare con frequenza le condizioni degli attrezzi.
Betoniera a bicchiere.	Elettrico.	L'alimentazione deve essere fornita tramite quadro elettrico collegato a terra e munito dei dispositivi di protezione. I cavi devono essere a norma CEI di tipo per posa mobile. Verificare lo stato di conservazione dei cavi elettrici.	Collegare la macchina all'impianto elettrico in assenza di tensione. Posizionare i cavi in modo da evitare danni per usura meccanica e così che non costituiscano intralcio. Segnalare immediatamente eventuali danni ai cavi elettrici.
	Rumore	In base alla valutazione del livello di esposizione personale fornire idonei dispositivi di protezione individuale (otoprotettori) con relative informazioni all'uso. Effettuare periodica manutenzione.	All'occorrenza usare i dispositivi di protezione individuale.
	Contatto con gli organi in movimento.	Verificare che la macchina sia dotata di tutte le protezioni degli organi in movimento ed abbia l'interruttore con bobina di sgancio.	Non indossare abiti svolazzanti. Non introdurre attrezzi o mani nel bicchiere durante la rotazione. Non rimuovere le protezioni.
	Ribaltamento.	Posizionare la macchina su base solida e piana. Sono vietati i rialzi instabili.	Non spostare la macchina dalla posizione stabilita.
	Polveri.	Fornire idonei dispositivi di protezione individuale (guanti, maschere antipolvere) e indumenti protettivi con relative informazioni all'uso.	Usare i dispositivi di protezione individuale.
Spostamento dei sacchi di cemento e altri materiali.	Movimentazione manuale dei carichi.	Impartire tempestivamente agli addetti le necessarie informazioni per la corretta movimentazione di carichi pesanti o ingombranti.	Rispettare le istruzioni ricevute per un'esatta e corretta posizione da assumere nella movimentazione dei carichi. Per carichi pesanti o ingombranti la massa va movimentata con l'intervento di più persone al fine di ripartire e diminuire lo sforzo.
Avvertenze	<p>Quando la postazione della betoniera si trova in luoghi dove vi sia il pericolo di caduta di materiali dall'alto, occorre predisporre un solido impalcato di protezione alto non più di 3 m dal piano di lavoro. Fornire idonei dispositivi di protezione individuale (casco e calzature di sicurezza) con relative informazioni all'uso. Tale impalcato non esonera l'addetto dall'obbligo di indossare il casco.</p> <p>L'eventuale presenza della fossa antistante la betoniera per il carico dell'impasto deve essere adeguatamente protetta con un parapetto o segnalata con nastro opportunamente arretrato.</p>		

Malte confezionate con molazza o impastatrice			
Cantiere:			
Attività e mezzi in uso	Possibili rischi connessi	Misure di sicurezza a carico dell'impresa	Misure di sicurezza a carico dei lavoratori
Attrezzi d'uso comune.	Contatti con le attrezzature	Fornire idonei dispositivi di protezione individuale (guanti e calzature di sicurezza) con relative informazioni all'uso.	Usare idonei dispositivi di protezione individuale. Verificare con frequenza le condizioni degli attrezzi.
Molazza o impastatrice	Elettrico.	L'alimentazione deve essere fornita tramite quadro elettrico collegato a terra e munito dei dispositivi di protezione. I cavi devono essere a norma CEI di tipo per posa mobile. Verificare lo stato di conservazione dei cavi elettrici.	Collegare la macchina all'impianto elettrico in assenza di tensione. Posizionare i cavi in modo da evitare danni per usura meccanica così che non costituiscano intralcio. Segnalare immediatamente eventuali danni ai cavi elettrici.
	Rumore	In base alla valutazione del livello di esposizione personale fornire idonei dispositivi di protezione individuale (otoprotettori) con relative informazioni all'uso. Effettuare periodica manutenzione.	All'occorrenza usare i dispositivi di protezione individuale.
	Contatto con gli organi in movimento.	Verificare che la macchina sia dotata di tutte le protezioni degli organi in movimento ed abbia l'interruttore con bobina di sgancio. Il coperchio a rete dell'impastatrice deve avere un consenso elettrico che arresti la macchina all'atto della sua apertura.	Non indossare abiti svolazzanti. Non introdurre attrezzi o arti nel bicchiere durante la rotazione. Non rimuovere le protezioni.
	Ribaltamento.	Posizionare la macchina su base solida e piana. Sono vietati i rialzi instabili.	Non spostare la macchina dalla posizione stabilita.
	Polveri.	Fornire idonei dispositivi di protezione individuale (guanti, maschere antipolvere) e indumenti protettivi con relative informazioni all'uso.	Usare i dispositivi di protezione individuale.
Spostamento dei materiali.	Movimentazione manuale dei carichi.	Impartire tempestivamente agli addetti le necessarie informazioni per la corretta movimentazione di carichi pesanti o ingombranti.	Rispettare le istruzioni ricevute per un'esatta e corretta posizione da assumere nella movimentazione dei carichi. Per carichi pesanti o ingombranti la massa va movimentata con l'intervento di più persone al fine di ripartire e diminuire lo sforzo.
Avvertenze	Quando la postazione di lavoro della betoniera si trova in luoghi dove vi sia il pericolo di caduta di materiali dall'alto, occorre predisporre, sopra il posto di lavoro, un solido impalcato di protezione alto non più di 3 m dal piano di lavoro. Fornire idonei dispositivi di protezione individuale (casco e calzature di sicurezza) con relative informazioni all'uso. L'eventuale presenza della fossa antistante la macchina per il carico dell'impasto deve essere adeguatamente protetta con un parapetto o segnalata con un nastro opportunamente arretrato.		

Intonaci esterni eseguiti a mano			
Cantiere:			
Attività e mezzi in uso	Possibili rischi connessi	Misure di sicurezza a carico dell'impresa	Misure di sicurezza a carico dei lavoratori
Attrezzi manuali.	Contatti con gli attrezzi	Fornire i dispositivi di protezione individuale (guanti e calzature di sicurezza, casco) con relative informazioni all'uso.	Usare idonei dispositivi di protezione individuale. Verificare con frequenza le condizioni degli attrezzi.
Ponti su cavalletti. Impalcati. Ponteggi.	Cadute di persone dall'alto.	Verificare che i ponti su cavalletti e gli impalcati siano allestiti ed utilizzati in maniera corretta. Vietarne il montaggio sugli impalcati del ponteggio. Applicare regolari parapetti, o sbarrare le aperture prospicienti il vuoto, se l'altezza di possibile caduta è superiore a m 2. Verificare il corretto allestimento del ponteggio esterno.	Non sovraccaricare gli impalcati dei ponti con materiale. Salire e scendere dal piano di lavoro facendo uso di scale a mano. È vietato lavorare su un singolo cavalletto anche per tempi brevi. È altresì vietato utilizzare, come appoggio delle tavole, le scale, i pacchi dei forati o altri elementi di fortuna. È vietato, inoltre, allestire ponti su cavalletti sul ponteggio.
	Schizzi e allergeni.	Fornire idonei dispositivi di protezione individuale (guanti e occhiali o schermi) e indumenti protettivi, con relative informazioni all'uso.	Usare idonei dispositivi di protezione individuale.
Spostamento dei materiali.	Movimentazione manuale dei carichi.	Impartire tempestivamente agli addetti le necessarie informazioni per la corretta movimentazione di carichi pesanti o ingombranti.	Rispettare le istruzioni ricevute per un'esatta e corretta posizione da assumere nella movimentazione dei carichi. Per carichi pesanti o ingombranti la massa va movimentata con l'intervento di più persone al fine di ripartire e diminuire lo sforzo.
Avvertenze	La larghezza dell'impalcato del ponte su cavalletti non deve essere inferiore a 90 cm. Le tavole da ponte devono poggiare su tre cavalletti, essere ben accostate, fissate ai cavalletti e non presentare parti al sbalzo superiori a 20 cm. Gli impalcati devono avere elementi di sostegno d'adeguata resistenza.		

Intonaci interni eseguiti a mano			
Cantiere:			
Attività e mezzi in uso	Possibili rischi connessi	Misure di sicurezza a carico dell'impresa	Misure di sicurezza a carico dei lavoratori
Attrezzi manuali.	Contatti con gli attrezzi	Fornire i dispositivi di protezione individuale (guanti e calzature di sicurezza, casco) con relative informazioni all'uso.	Usare idonei dispositivi di protezione individuale. Verificare con frequenza le condizioni degli attrezzi.
Ponti su cavalletti. Impalcati.	Caduta di persone dall'alto.	Verificare che i ponti su cavalletti e gli impalcati siano allestiti ed utilizzati in maniera corretta. Applicare regolari parapetti, o sbarrare le aperture prospicienti il vuoto, se l'altezza di possibile caduta è superiore a m 2. Verificare il corretto allestimento del ponteggio esterno.	Non sovraccaricare gli impalcati dei ponti con materiale. Salire e scendere dal piano di lavoro facendo uso di scale a mano. È vietato lavorare su un singolo cavalletto anche per tempi brevi. È altresì vietato utilizzare, come appoggio delle tavole, le scale, i pacchi dei forati o altri elementi di fortuna.
	Schizzi e allergeni	Fornire idonei dispositivi di protezione individuale (guanti, occhiali o schermi) e indumenti protettivi, con relative informazioni all'uso.	Usare idonei dispositivi di protezione individuale.
Spostamento dei materiali.	Movimentazione manuale dei carichi.	Impartire tempestivamente agli addetti le necessarie informazioni per la corretta movimentazione di carichi pesanti o ingombranti.	Rispettare le istruzioni ricevute per un'esatta e corretta posizione da assumere nella movimentazione dei carichi. Per carichi pesanti o ingombranti la massa va movimentata con l'intervento di più persone al fine di ripartire e diminuire lo sforzo.
Avvertenze	La larghezza dell'impalcato del ponte su cavalletti non deve essere inferiore a 90 cm. Le tavole da ponte devono poggiare su tre cavalletti, essere ben accostate, fissate ai cavalletti e non presentare parti al sbalzo superiori a 20 cm. Gli impalcati devono avere elementi di sostegno d'adequata resistenza.		

Intonaci interni eseguiti a macchina			
Cantiere:			
Attività e mezzi in uso	Possibili rischi connessi	Misure di sicurezza a carico dell'impresa	Misure di sicurezza a carico dei lavoratori
Attrezzi manuali.	Contatti con gli attrezzi	Fornire i dispositivi di protezione individuale (guanti e calzature di sicurezza, casco) con relative informazioni all'uso.	Usare i dispositivi di protezione individuale. Verificare con frequenza le condizioni degli attrezzi.
Ponti su cavalletti. Impalcati.	Cadute di persone dall'alto.	Verificare che i ponti su cavalletti e gli impalcati siano allestiti ed utilizzati in maniera corretta. Applicare regolari parapetti, o sbarrare le aperture prospicienti il vuoto, se l'altezza di possibile caduta è superiore a m 2. Verificare il corretto allestimento del ponteggio esterno.	Non sovraccaricare gli impalcati dei ponti con materiale. Salire e scendere dal piano di lavoro facendo uso di scale a mano. È vietato lavorare su un singolo cavalletto anche per tempi brevi. È altresì vietato utilizzare, come appoggio delle tavole, le scale, i pacchi dei forati o altri elementi di fortuna.
Intonacatrice.	Elettrico.	Fornire utensili di cl. II (con doppio isolamento). Verificare lo stato di conservazione dei cavi elettrici. L'alimentazione deve essere fornita tramite quadro elettrico collegato a terra e munito dei dispositivi di protezione. I cavi devono essere a norma CEI di tipo per posa mobile.	Posizionare i cavi in modo da evitare danni per usura meccanica. Segnalare immediatamente eventuali danni ai cavi elettrici.
	Rumore	In base alla valutazione del livello di esposizione personale, fornire idonei dispositivi di protezione individuale (cuffie o tappi auricolari).	All'occorrenza usare i dispositivi di protezione individuale.
	Schizzi e allergeni	Fornire idonei dispositivi di protezione individuale (guanti, occhiali o schermi) e indumenti protettivi con relative informazioni all'uso.	Usare i dispositivi di protezione individuale.
Spostamento dei materiali.	Movimentazione manuale dei carichi.	Impartire tempestivamente agli addetti le necessarie informazioni per la corretta movimentazione di carichi pesanti o ingombranti.	Rispettare le istruzioni ricevute per un'esatta e corretta posizione da assumere nella movimentazione dei carichi. Per carichi pesanti o ingombranti la massa va movimentata con l'intervento di più persone al fine di ripartire e diminuire lo sforzo.
Avvertenze	La larghezza dell'impalcato del ponte su cavalletti non deve essere inferiore a 90 cm. Le tavole da ponte devono poggiare su tre cavalletti, essere ben accostate, fissate ai cavalletti e non presentare parti al sbalzo superiori a 20 cm. Gli impalcati devono avere elementi di sostegno d'adeguata resistenza.		

Intonaci nel vano scala eseguiti a mano			
Cantiere:			
Attività e mezzi in uso	Possibili rischi connessi	Misure di sicurezza a carico dell'impresa	Misure di sicurezza a carico dei lavoratori
Attrezzi manuali.	Contatti con gli attrezzi.	Fornire i dispositivi di protezione individuale (guanti e calzature di sicurezza, casco) con relative informazioni all'uso.	Usare idonei dispositivi di protezione individuale. Verificare con frequenza le condizioni degli attrezzi.
Ponti su cavalletti. Impalcati. Ponteggi.	Caduta di persone dall'alto.	Verificare che i ponti su cavalletti e gli impalcati siano allestiti ed utilizzati in maniera corretta. Vietarne il montaggio sugli impalcati del ponteggio. Applicare regolari parapetti, o sbarrare le aperture prospicienti il vuoto, se l'altezza di possibile caduta è superiore a m 2. Verificare il corretto allestimento del ponteggio esterno.	Non sovraccaricare gli impalcati dei ponti con materiale. Salire e scendere dal piano di lavoro facendo uso di scale a mano. È vietato lavorare su un singolo cavalletto anche per tempi brevi. È altresì vietato utilizzare, come appoggio delle tavole, le scale, i pacchi dei forati o altri elementi di fortuna.
	Schizzi e allergeni.	Fornire idonei dispositivi di protezione individuale (guanti, occhiali o schermi) e indumenti protettivi, con relative informazioni all'uso.	Usare i dispositivi di protezione individuale.
Spostamento dei materiali.	Movimentazione manuale dei carichi.	Impartire tempestivamente agli addetti le necessarie informazioni per la corretta movimentazione di carichi pesanti o ingombranti.	Rispettare le istruzioni ricevute per un'esatta e corretta posizione da assumere nella movimentazione dei carichi. Per carichi pesanti o ingombranti la massa va movimentata con l'intervento di più persone al fine di ripartire e diminuire lo sforzo.
Avvertenze	La larghezza dell'impalcato del ponte su cavalletti non deve essere inferiore a 90 cm. Le tavole da ponte devono poggiare su tre cavalletti, essere ben accostate, fissate ai cavalletti e non presentare parti al sbalzo superiori a 20 cm. Gli impalcati devono avere elementi di sostegno d'adeguata resistenza.		

Intonaci nel vano scala eseguiti a macchina			
Cantiere:			
Attività e mezzi in uso	Possibili rischi connessi	Misure di sicurezza a carico dell'impresa	Misure di sicurezza a carico dei lavoratori
Attrezzi manuali.	Contatti con gli attrezzi.	Fornire i dispositivi di protezione individuale (guanti e calzature di sicurezza, casco) con relative informazioni all'uso.	Usare i dispositivi di protezione individuale. Verificare con frequenza le condizioni degli attrezzi.
Ponti su cavalletti. Impalcati. Ponteggi.	Caduta di persone dall'alto.	Verificare che i ponti su cavalletti e gli impalcati siano allestiti ed utilizzati in maniera corretta. Vietarne il montaggio sugli impalcati del ponteggio. Applicare regolari parapetti, o sbarrare le aperture prospicienti il vuoto, se l'altezza di possibile caduta è superiore a m 2. Verificare il corretto allestimento del ponteggio esterno.	Non sovraccaricare gli impalcati dei ponti con materiale. Salire e scendere dal piano di lavoro facendo uso di scale a mano. È vietato lavorare su un singolo cavalletto anche per tempi brevi. È altresì vietato utilizzare, come appoggio delle tavole, le scale, i pacchi dei forati o altri elementi di fortuna.
Intonacatrice.	Elettrico.	Fornire utensili di cl. II (con doppio isolamento). Verificare lo stato di conservazione dei cavi elettrici. L'alimentazione deve essere fornita tramite quadro elettrico collegato a terra e munito dei dispositivi di protezione. I cavi devono essere a norma CEI di tipo per posa mobile.	Posizionare i cavi in modo da evitare danni per usura meccanica. Segnalare immediatamente eventuali danni ai cavi elettrici.
	Rumore.	In base alla valutazione del livello di esposizione personale, fornire idonei dispositivi di protezione individuale (cuffie o tappi auricolari).	All'occorrenza usare i dispositivi di protezione individuale.
	Schizzi e allergeni.	Fornire idonei dispositivi di protezione individuale (guanti, occhiali o schermi) e indumenti protettivi, con relative informazioni all'uso.	Usare idonei dispositivi di protezione individuale.
Spostamento dei materiali.	Movimentazione manuale dei carichi.	Impartire tempestivamente agli addetti le necessarie informazioni per la corretta movimentazione di carichi pesanti o ingombranti.	Rispettare le istruzioni ricevute per un'esatta e corretta posizione da assumere nella movimentazione dei carichi. Per carichi pesanti o ingombranti la massa va movimentata con l'intervento di più persone al fine di ripartire e diminuire lo sforzo.
Avvertenze	La larghezza dell'impalcato del ponte su cavalletti non deve essere inferiore a 90 cm. Le tavole da ponte devono poggiare su tre cavalletti, essere ben accostate, fissate ai cavalletti e non presentare parti al sbalzo superiori a 20 cm. Gli impalcati devono avere elementi di sostegno d'adequata resistenza.		

Rasature a gesso			
Cantiere:			
Attività e mezzi in uso	Possibili rischi connessi	Misure di sicurezza a carico dell'impresa	Misure di sicurezza a carico dei lavoratori
Attrezzi manuali.	Contatti con gli attrezzi	Fornire i dispositivi di protezione individuale (guanti e calzature di sicurezza, casco) con relative informazioni all'uso.	Usare i dispositivi di protezione individuale. Verificare con frequenza le condizioni degli attrezzi.
Ponti su cavalletti. Impalcati.	Caduta di persone dall'alto.	Verificare che i ponti su cavalletti e gli impalcati siano allestiti ed utilizzati in maniera corretta. Applicare regolari parapetti, o sbarrare le aperture prospicienti il vuoto, se l'altezza di possibile caduta è superiore a m 2. Verificare il corretto allestimento del ponteggio esterno.	Non sovraccaricare gli impalcati dei ponti con materiale. Salire e scendere dal piano di lavoro facendo uso di scale a mano. È vietato lavorare su un singolo cavalletto anche per tempi brevi. È altresì vietato utilizzare, come appoggio delle tavole, le scale, i pacchi dei forati o altri elementi di fortuna.
Frullatore.	Schizzi e allergeni.	Fornire utensili di cl. II (con doppio isolamento). Verificare lo stato di conservazione dei cavi elettrici. L'alimentazione deve essere fornita tramite quadro elettrico collegato a terra e munito dei dispositivi di protezione. I cavi devono essere a norma CEI di tipo per posa mobile.	Posizionare i cavi in modo da evitare danni per usura meccanica. Segnalare immediatamente eventuali danni ai cavi elettrici. È vietato adattare trapani, sagomare tondini o altri materiali per utilizzarli come frullatori.
	Schizzi e allergeni.	Fornire idonei dispositivi di protezione individuale (guanti, occhiali o schermi) e indumenti protettivi, con relative informazioni all'uso.	Usare i dispositivi di protezione individuale.
Spostamento dei materiali.	Movimentazione manuale dei carichi.	Impartire tempestivamente agli addetti le necessarie informazioni per la corretta movimentazione di carichi pesanti o ingombranti.	Rispettare le istruzioni ricevute per un'esatta e corretta posizione da assumere nella movimentazione dei carichi. Per carichi pesanti o ingombranti la massa va movimentata con l'intervento di più persone al fine di ripartire e diminuire lo sforzo.
Avvertenze	La larghezza dell'impalcato del ponte su cavalletti non deve essere inferiore a 90 cm. Le tavole da ponte devono poggiare su tre cavalletti, essere ben accostate, fissate ai cavalletti e non presentare parti al sbalzo superiori a 20 cm. Gli impalcati devono avere elementi di sostegno d'adeguata resistenza.		

Controsoffittature			
Cantiere:			
Attività e mezzi in uso	Possibili rischi connessi	Misure di sicurezza a carico dell'impresa	Misure di sicurezza a carico dei lavoratori
Attrezzi manuali.	Contatti con gli attrezzi	Fornire idonei dispositivi di protezione individuale (guanti e calzature di sicurezza, scarpe, casco, occhiali o schermo) con relative informazioni all'uso.	Usare idonei dispositivi di protezione individuale. Verificare con frequenza le condizioni degli attrezzi. Nell'uso degli attrezzi da taglio, prestare attenzione alla posizione delle mani.
Scale a mano doppie.	Caduta di persone dall'alto.	Verificare l'efficacia, nelle scale doppie, del dispositivo che impedisce l'apertura della scala oltre il limite di sicurezza.	La scala deve poggiare su base stabile e piana. La scala doppia deve essere usata completamente aperta. Non lasciare attrezzi o materiali sul piano della scala doppia
Trabattelli.	Caduta di persone dall'alto.	Il trabattello deve essere allestito secondo le indicazioni fornite dal costruttore e da portare a conoscenza dei lavoratori. Le ruote devono essere munite di dispositivi di blocco.	Il piano di scorrimento delle ruote deve essere livellato. Il carico del trabattello sul terreno deve essere ripartito con tavole. Controllare con la livella le oriz-zontalità della base.
Utensili elettrici.	Elettrico.	Fornire utensili di cl. II (con doppio isolamento). Verificare lo stato di conservazione dei cavi elettrici. L'alimentazione deve essere fornita tramite quadro elettrico collegato a terra e munito dei dispositivi di protezione. I cavi devono essere a norma CEI di tipo per posa mobile.	Posizionare i cavi in modo da evitare danni per usura meccanica. Segnalare immediatamente eventuali danni ai cavi elettrici.
	Rumore.	In base alla valutazione del livello di esposizione personale fornire idonei dispositivi di protezione individuale (oto-protettori) con informazioni all'uso.	All'occorrenza usare i dispositivi di protezione individuale.
Chiodatrice.	Rimbalzo del chiodo.	Verificare frequentemente l'idoneità dell'attrezzo. Verificare la congruità della cavità in rapporto al tipo di struttura ed impartire precise disposizioni Fornire idonei dispositivi di protezione individuale (guanti e calzature di sicurezza, casco, occhiali o schermo) con informazioni all'uso.	Seguire le istruzioni e usare idonei dispositivi di protezione individuale. Far allontanare i lavoratori non addetti.
	Rumore.	In base alla valutazione del livello di esposizione personale, fornire idonei dispositivi di protezione individuale (cuffie o tappi auricolari).	Usare i dispositivi di protezione individuale forniti.
Spostamento dei materiali.	Movimentazione manuale dei carichi.	Impartire tempestivamente agli addetti le necessarie informazioni per la corretta movimentazione di carichi pesanti o ingombranti. Per il trasporto manuale dei pannelli in cartongesso mantenere sgombre le zone di transito.	Rispettare le istruzioni ricevute per un'esatta e corretta posizione da assumere nella movimentazione dei carichi. Per carichi pesanti o ingombranti la massa va movimentata con l'intervento di più persone al fine di ripartire e diminuire lo sforzo.
	Urto contro i materiali	Stabilire apposite modalità per la movimentazione degli elementi lunghi. Per il trasporto manuale dei pannelli mantenere sgombre le zone di transito.	Movimentare gli elementi lunghi con molta cautela seguendo le istruzioni impartite.

Pavimenti – Massetto in calcestruzzo semplice o alleggerito per sottofondo			
Cantiere:			
Attività e mezzi in uso	Possibili rischi connessi	Misure di sicurezza a carico dell'impresa	Misure di sicurezza a carico dei lavoratori
Attrezzi d'uso comune.	Contatti con le attrezzature	Fornire idonei dispositivi di protezione individuale (guanti e calzature di sicurezza) con relative informazioni all'uso.	Usare i dispositivi di protezione individuale. Verificare con frequenza le condizioni degli attrezzi.
Betoniera a banchiere o impastatrice.	Elettrico.	L'alimentazione deve essere fornita tramite quadro elettrico collegato a terra e munito dei dispositivi di protezione. I cavi devono essere a norma CEI di tipo per posa mobile. Verificare lo stato di conservazione dei cavi elettrici.	Collegare la macchina all'impianto elettrico in assenza di tensione. Posizionare i cavi in modo da evitare danni per usura meccanica così che non costituiscano intralcio. Segnalare immediatamente eventuali danni ai cavi elettrici.
	Rumore	In base alla valutazione del livello di esposizione personale fornire idonei dispositivi di protezione individuale (otoprotettori) con relative informazioni all'uso. Effettuare periodica manutenzione.	All'occorrenza usare i dispositivi di protezione individuale.
	Contatto con gli organi in movimento.	Verificare che la macchina sia dotata di tutte le protezioni sugli organi in movimento ed abbia l'interruttore con bobina di sgancio.	Non indossare abiti svolazzanti. Non introdurre attrezzi e/o arti nel banchiere durante la rotazione. Non rimuovere le protezioni.
	Ribaltamento.	Posizionare la macchina su base solida e piana. Sono vietati i rialzi instabili.	Non spostare la macchina dalla posizione stabilita.
	Polveri.	Fornire idonei dispositivi di protezione individuale (guanti, maschere antipolvere) e indumenti protettivi con relative informazioni all'uso.	Usare i dispositivi di protezione individuale.
Spostamento dei materiali.	Movimentazione manuale dei carichi.	Impartire tempestivamente agli addetti le necessarie informazioni per la corretta movimentazione di carichi pesanti o ingombranti.	Rispettare le istruzioni ricevute per un'esatta e corretta posizione da assumere nella movimentazione dei carichi. Per carichi pesanti o ingombranti la massa va movimentata con l'intervento di più persone al fine di ripartire e diminuire lo sforzo.

Pavimenti interni in piastrelle, ceramica, marmo, clinker, cotto, grès e simili applicati su letto in malta di cemento o con adesivi speciali			
Cantiere:			
Attività e mezzi in uso	Possibili rischi connessi	Misure di sicurezza a carico dell'impresa	Misure di sicurezza a carico dei lavoratori
Attrezzi manuali.	Contatti con le attrezzature	Fornire idonei dispositivi di protezione individuale con relative informazioni all'uso.	Usare idonei dispositivi di protezione individuale (guanti e calzature di sicurezza). Verificare con frequenza le condizioni degli attrezzi con particolare riguardo alla solidità degli attacchi dei manici di legno agli elementi metallici.
Tagliapiastrelle elettrica. Betoniera o impastatrice.	Elettrico.	L'alimentazione deve essere fornita tramite quadro elettrico collegato a terra e munito dei dispositivi di protezione. I cavi devono essere a norma CEI di tipo per posa mobile. Verificare lo stato di conservazione dei cavi elettrici.	Collegare la macchina all'impianto elettrico in assenza di tensione. Posizionare i cavi in modo da evitare danni per usura meccanica così che non costituiscano intralcio. Segnalare immediatamente eventuali danni ai cavi elettrici.
	Rumore	In base alla valutazione del livello di esposizione personale fornire idonei dispositivi di protezione individuale (otoprotettori) con relative informazioni all'uso. Effettuare periodica manutenzione.	All'occorrenza usare i dispositivi di protezione individuale.
	Polveri.	Fornire idonei dispositivi di protezione individuale (maschera antipolvere con relative informazioni all'uso).	Usare i dispositivi di protezione individuale.
	Schegge.	Fornire idonei dispositivi di protezione individuale (occhiali o schermi) con relative informazioni all'uso.	Usare idonei dispositivi di protezione individuale.
	Contatto con gli organi in movimento.	Verificare che la macchina sia dotata di tutte le protezioni degli organi in movimento ed abbia l'interruttore con bobina di sgancio.	Non rimuovere le protezioni. Non indossare abiti svolazzanti. Non introdurre attrezzi o mani nel bicchiere della betoniera o della impastatrice durante la rotazione.
Spostamento dei materiali.	Movimentazione manuale dei carichi.	Impartire tempestivamente agli addetti le necessarie informazioni per la corretta movimentazione di carichi pesanti o ingombranti.	Rispettare le istruzioni ricevute per un'esatta e corretta posizione da assumere nella movimentazione dei carichi. Per carichi pesanti o ingombranti la massa va movimentata con l'intervento di più persone al fine di ripartire e diminuire lo sforzo.
Avvertenze	I lavori di posa delle pavimentazioni comportano per gli addetti una condizione d'affaticamento per la posizione chinata che devono assumere per lungo tempo. Pertanto si rende necessario interporre opportune fasi di riposo e fornire tappeti o ginocchiere imbottite. Queste protezioni devono essere anche impermeabili.		

Pavimenti in marmo – Levigatura e lucidatura a piombo			
Cantiere:			
Attività e mezzi in uso	Possibili rischi connessi	Misure di sicurezza a carico dell'impresa	Misure di sicurezza a carico dei lavoratori
Macchina per la levigatura.	Elettrico.	L'alimentazione deve essere fornita tramite quadro elettrico collegato a terra e munito dei dispositivi di protezione. I cavi devono essere a norma CEI di tipo per posa mobile. Verificare lo stato di conservazione dei cavi elettrici.	Posizionare i cavi in modo da evitare danni per usura meccanica così che non costituiscano intralcio. Segnalare immediatamente eventuali danni ai cavi elettrici.
	Contatto con gli organi in movimento.	Verificare che la macchina sia dotata di tutte le protezioni degli organi in movimento. Affidare la mansione a personale pratico sull'utilizzo della macchina.	Non rimuovere le protezioni. La zona di lavoro deve essere tenuta in ordine e libera da ogni scarto.
	Polveri e fibre.	Fornire idonei dispositivi di protezione individuale (maschere antipolvere) con informazioni all'uso.	Usare i dispositivi di protezione individuale.
	Schegge.	Fornire idonei dispositivi di protezione individuale (occhiali o schermi) con informazioni all'uso.	Usare i dispositivi di protezione individuale.
	Vibrazioni.	Fornire idonei sistemi antivibranti (guanti - impugnature imbottite). Prevedere a fornire un'adeguata informazione agli addetti.	Fare uso dei sistemi antivibranti messi a disposizione.
Utensili elettrici: flessibile, smerigliatrice portatile.	Elettrico.	Fornire utensili di cl. II (con doppio isolamento). Verificare lo stato di conservazione dei cavi elettrici. L'alimentazione deve essere fornita tramite quadro elettrico collegato a terra e munito dei dispositivi di protezione. I cavi devono essere a norma CEI di tipo per posa mobile.	Posizionare i cavi in modo da evitare danni per usura meccanica. Segnalare immediatamente eventuali danni ai cavi elettrici.
	Rumore.	In base alla valutazione del livello di esposizione personale fornire idonei dispositivi di protezione individuale (otoprotettori) con relative informazioni all'uso.	Usare i dispositivi di protezione individuale forniti.
	Contatto con gli organi in movimento.	Verificare che gli utensili siano dotati di tutte le protezioni.	Non indossare abiti svolazzanti. Non rimuovere le protezioni.
	Cadute a livello.	Fornire idonei dispositivi di protezione individuale (calzature antinfortunistiche con suola antidrucciolevoli) con relative informazioni all'uso.	Usare idonei dispositivi di protezione individuale.
	Piombo.	Fornire idonei dispositivi di protezione individuale (guanti, maschere) con relative informazioni all'uso.	Usare idonei dispositivi di protezione individuale. Evitare il contatto diretto con prodotti contenenti piombo.
Spostamento dei materiali.	Movimentazione manuale dei carichi.	Impartire tempestivamente agli addetti le necessarie informazioni per la corretta movimentazione di carichi pesanti o ingombranti.	Rispettare le istruzioni ricevute per un'esatta e corretta posizione da assumere nella movimentazione dei carichi. Per carichi pesanti o ingombranti la massa va movimentata con l'intervento di più persone al fine di ripartire e diminuire lo sforzo.

Pavimenti, posa di cubetti autobloccanti			
Cantiere:			
Attività e mezzi in uso	Possibili rischi connessi	Misure di sicurezza a carico dell'impresa	Misure di sicurezza a carico dei lavoratori
<p>Attrezzi manuali.</p> <p>Lavori di posa.</p>	Contatti con le attrezzature.	Vigilare sul corretto utilizzo dei dispositivi di protezione individuale.	<p>Usare i dispositivi di protezione individuale.</p> <p>Verificare con frequenza le condizioni degli attrezzi con particolare riguardo alla solidità degli attacchi dei manici di legno agli elementi metallici.</p>
<p>Mezzo di movimentazione per il trasporto dei materiali.</p> <p>Trasporto dei materiali.</p>	Contatto con il mezzo.	Vietare la presenza di persone nella zona d'azione del mezzo.	Tenersi a distanza di sicurezza.
	Rumore.	In base alla valutazione del livello di esposizione personale fornire idonei dispositivi di protezione individuale (otoprotettori) con relative informazioni all'uso. Effettuare periodica manutenzione.	All'occorrenza usare i dispositivi di protezione individuale.
Passaggio e trasporto dei materiali.	Movimentazione manuale dei carichi.	Vigilare che le fornite istruzioni sulla movimentazione dei carichi siano rispettate.	Rispettare le istruzioni ricevute per un'esatta e corretta posizione da assumere nella movimentazione dei carichi. Per carichi pesanti o ingombranti la massa va movimentata con l'intervento di più persone al fine di ripartire e diminuire lo sforzo.
Avvertenze	I lavori di posa delle pavimentazioni comportano per gli addetti una condizione d'affaticamento per la posizione chinata che devono assumere per lungo tempo. Pertanto si rende necessario interporre opportune fasi di riposo e fornire tappeti o ginocchiere imbottite. Queste protezioni devono essere anche impermeabili.		

Posa di pavimento galleggiante con lastre prefabbricate in calcestruzzo			
Cantiere:			
Attività e mezzi in uso	Possibili rischi connessi	Misure di sicurezza a carico dell'impresa	Misure di sicurezza a carico dei lavoratori
Mezzo di movimentazione per il trasporto dei materiali. Trasporto dei materiali.	Contatto con il mezzo.	Vietare la presenza di persone nella zona d'azione del mezzo.	Tenersi a distanza di sicurezza.
	Rumore.	In base alla valutazione del livello di esposizione personale fornire idonei dispositivi di protezione individuale (otoprotettori) con relative informazioni all'uso. Effettuare periodica manutenzione.	All'occorrenza usare i dispositivi di protezione individuale.
Attrezzi manuali. Lavori di posa.	Contatti con le attrezzature.	Vigilare sul corretto utilizzo dei dispositivi di protezione individuale.	Usare i dispositivi di protezione individuale. Verificare con frequenza le condizioni degli attrezzi con particolare riguardo alla solidità degli attacchi dei manici di legno agli elementi metallici.
Passaggio e trasporto dei materiali.	Movimentazione manuale dei carichi.	Vigilare che le fornite istruzioni sulla movimentazione dei carichi siano rispettate.	Rispettare le istruzioni ricevute per un'esatta e corretta posizione da assumere nella movimentazione dei carichi. Per carichi pesanti o ingombranti la massa va movimentata con l'intervento di più persone al fine di ripartire e diminuire lo sforzo.

Rivestimenti interni in clinker, marmo, pietra, ceramica e simili applicati con malta di cemento o con collante			
Cantiere:			
Attività e mezzi in uso	Possibili rischi connessi	Misure di sicurezza a carico dell'impresa	Misure di sicurezza a carico dei lavoratori
Attrezzi manuali.	Contatti con le attrezzature.	Fornire idonei dispositivi di protezione individuale con relative informazioni all'uso.	Usare idonei dispositivi di protezione individuale (guanti e calzature di sicurezza). Verificare con frequenza le condizioni degli attrezzi con particolare riguardo alla solidità degli attacchi dei manici di legno agli elementi metallici.
Tagliapiastrelle elettrica. Betoniera o impastatrice.	Elettrico.	L'alimentazione deve essere fornita tramite quadro elettrico collegato a terra e munito dei dispositivi di protezione. I cavi devono essere a norma CEI di tipo per posa mobile. Verificare lo stato di conservazione dei cavi elettrici.	Collegare la macchina all'impianto elettrico in assenza di tensione. Posizionare i cavi in modo da evitare danni per usura meccanica così che non costituiscano intralcio. Segnalare immediatamente eventuali danni ai cavi elettrici.
	Rumore.	In base alla valutazione del livello di esposizione personale fornire idonei dispositivi di protezione individuale (otoprotettori) con relative informazioni all'uso. Effettuare periodica manutenzione.	All'occorrenza usare i dispositivi di protezione individuale.
	Polveri.	Fornire idonei dispositivi di protezione individuale (maschera antipolvere) con relative informazioni all'uso.	Usare idonei dispositivi di protezione individuale.
	Schegge.	Fornire idonei dispositivi di protezione individuale (occhiali o schermi) con relative informazioni all'uso.	Usare idonei dispositivi di protezione individuale.
	Contatto con gli organi in movimento.	Verificare che la macchina deve essere dotata di tutte le protezioni degli organi in movimento ed abbia l'interruttore con bobina di sgancio.	Non rimuovere le protezioni. Non indossare abiti svolazzanti. Non introdurre attrezzi o mani nel bicchiere della betoniera o dell'impastatrice durante la rotazione.
Impalcati.	Caduta di persone dall'alto.	Predisporre adeguate opere provvisorie per i rivestimenti di parete.	Mantenere le opere provvisorie in buono stato non alterarne le caratteristiche di sicurezza.
	Contatto con il materiale.	Fornire idonei dispositivi di protezione individuale (guanti) con relative informazioni all'uso in base alle schede di sicurezza per gli adesivi speciali.	Usare i dispositivi di protezione individuale secondo le istruzioni. Evitare il contatto diretto con i collanti.
Spostamento dei materiali.	Movimentazione manuale dei carichi.	Impartire tempestivamente agli addetti le necessarie informazioni per la corretta movimentazione di carichi pesanti o ingombranti.	Rispettare le istruzioni impartite per un'esatta e corretta posizione da assumere nella movimentazione dei carichi. Per carichi pesanti o ingombranti la massa va movimentata con l'intervento di più persone al fine di ripartire e diminuire lo sforzo.

Rivestimento plastico granulato			
Cantiere:			
Attività e mezzi in uso	Possibili rischi connessi	Misure di sicurezza a carico dell'impresa	Misure di sicurezza a carico dei lavoratori
Attrezzi manuali. Sistemazioni murarie.	Contatti con gli attrezzi.	Vigilare sul corretto utilizzo dei dispositivi di protezione individuale.	Usare i dispositivi di protezione individuale. Verificare con frequenza le condizioni degli attrezzi.
Ponti su cavalletti. Impalcati. Lavori eseguiti in posizione sopraelevata.	Caduta di persone dall'alto.	Verificare che i ponti su cavalletti e gli impalcati siano allestiti ed utilizzati in maniera corretta. Applicare regolari parapetti, o sbarrare le aperture prospicienti il vuoto, se l'altezza di possibile caduta è superiore a m 2.	Non sovraccaricare gli impalcati dei ponti con materiale. Salire e scendere dal piano di lavoro facendo uso di scale a mano. È vietato lavorare su un singolo cavalletto anche per tempi brevi. È altresì vietato utilizzare, come appoggio delle tavole, le scale, i pacchi dei forati o altri elementi di fortuna.
Applicazione del rivestimento plastico.	Schizzi e allergeni.	Fornire idonei dispositivi di protezione individuale (guanti e occhiali o schermi) e indumenti protettivi.	Usare i dispositivi di protezione individuale.
Trasporto dei materiali.	Movimentazione manuale dei carichi.	Vigilare che le fornite istruzioni sulla movimentazione dei carichi siano rispettate.	Rispettare le istruzioni ricevute per un'esatta e corretta posizione da assumere nella movimentazione dei carichi. Per carichi pesanti o ingombranti la massa va movimentata con l'intervento di più persone al fine di ripartire e diminuire lo sforzo.
Avvertenze	La larghezza dell'impalcato del ponte su cavalletti non deve essere inferiore a 90 cm. Le tavole da ponte devono poggiare su tre cavalletti, essere ben accostate, fissate ai cavalletti e non presentare parti a sbalzo superiori a 20 cm. Gli impalcati devono avere elementi di sostegno d'adeguata resistenza.		

Finiture – Posa dei falsi telai per serramenti interni			
Cantiere:			
Attività e mezzi in uso	Possibili rischi connessi	Misure di sicurezza a carico dell'impresa	Misure di sicurezza a carico dei lavoratori
Attrezzi manuali.	Contatti con le attrezzature.	Fornire idonei dispositivi di protezione individuale (guanti e calzature di sicurezza) con relative informazioni all'uso.	Usare i dispositivi di protezione individuale. Verificare con frequenza le condizioni degli attrezzi con particolare riguardo alla solidità degli attacchi dei manici di legno agli elementi metallici.
Utensili elettrici. Sega circolare	Elettrico.	Fornire utensili di cl. II (con doppio isolamento). Verificare lo stato di conservazione dei cavi elettrici. L'alimentazione deve essere fornita tramite quadro elettrico collegato a terra e munito dei dispositivi di protezione. I cavi devono essere a norma CEI di tipo per posa mobile.	Collegare la sega circolare all'impianto elettrico in assenza di tensione. Posizionare i cavi in modo da evitare danni per usura meccanica. Segnalare immediatamente eventuali danni ai cavi elettrici.
	Rumore.	In base alla valutazione del livello di esposizione personale fornire idonei dispositivi di protezione individuale (otoprotettori) con relative informazioni all'uso. Effettuare periodica manutenzione.	All'occorrenza usare i dispositivi di protezione individuale.
	Contatto con gli organi in movimento.	Verificare che la macchina sia dotata di tutte le protezioni degli organi in movimento.	Non indossare abiti svolazzanti. Non rimuovere le protezioni.
	Contatto con i materiali	Fornire idonei dispositivi di protezione individuale (guanti, maschera, occhiali) con relative informazioni all'uso per l'eventuale utilizzo di collanti.	Usare i dispositivi di protezione individuale. Evitare il contatto diretto con il collante.
	Polveri.	Fornire idonei dispositivi di protezione individuale (maschera antipolvere) con relative informazioni all'uso.	Usare idonei dispositivi di protezione individuale.
Scale a mano semplici e doppie.	Caduta di persone dall'alto.	Verificare l'efficacia, nelle scale doppie, del dispositivo che impedisce l'apertura della scala oltre il limite di sicurezza.	La scala deve poggiare su base stabile e piana. La scala doppia deve essere usata completamente aperta. Non lasciare attrezzi o materiali sul piano di appoggio della scala doppia.
Spostamento dei materiali.	Movimentazione manuale dei carichi.	Impartire tempestivamente agli addetti le necessarie informazioni per la corretta movimentazione di carichi pesanti o ingombranti.	Rispettare le istruzioni ricevute per un'esatta e corretta posizione da assumere nella movimentazione dei carichi. Per carichi pesanti o ingombranti la massa va movimentata con l'intervento di più persone al fine di ripartire e diminuire lo sforzo.

Finiture – Posa dei falsi telai per serramenti esterni			
Cantiere:			
Attività e mezzi in uso	Possibili rischi connessi	Misure di sicurezza a carico dell'impresa	Misure di sicurezza a carico dei lavoratori
Attrezzi manuali.	Contatti con le attrezzature.	Fornire idonei dispositivi di protezione individuale (guanti e calzature di sicurezza) con relative informazioni all'uso.	Usare i dispositivi di protezione individuale. Verificare con frequenza le condizioni degli attrezzi con particolare riguardo alla solidità degli attacchi dei manici di legno agli elementi metallici.
Utensili elettrici. Sega circolare a pendolo.	Elettrico.	Fornire utensili di cl. II (con doppio isolamento). Verificare lo stato di conservazione dei cavi elettrici. L'alimentazione deve essere fornita tramite quadro elettrico collegato a terra e munito dei dispositivi di protezione. I cavi devono essere a norma CEI di tipo per posa mobile.	Collegare la sega circolare all'impianto elettrico in assenza di tensione. Posizionare i cavi in modo da evitare danni per usura meccanica. Segnalare immediatamente eventuali danni ai cavi elettrici.
	Rumore.	In base alla valutazione del livello di esposizione personale fornire idonei dispositivi di protezione individuale (otoprotettori) con relative informazioni all'uso. Effettuare periodica manutenzione.	All'occorrenza usare i dispositivi di protezione individuale.
	Contatto con gli organi in movimento.	Verificare che la macchina sia dotata di tutte le protezioni degli organi in movimento.	Non indossare abiti svolazzanti. Non rimuovere le protezioni.
	Contatto con i materiali.	Fornire idonei dispositivi di protezione individuale (guanti, maschera, occhiali) con relative informazioni all'uso per l'eventuale utilizzo di collanti.	Usare i dispositivi di protezione individuale. Evitare il contatto diretto con il collante.
	Polveri.	Fornire idonei dispositivi di protezione individuale (maschera antipolvere) con relative informazioni all'uso.	Usare idonei dispositivi di protezione individuale.
Scale a mano semplici e doppie.	Caduta di persone dall'alto.	Verificare l'efficacia, nelle scale doppie, del dispositivo che impedisce l'apertura della scala oltre il limite di sicurezza.	La scala deve poggiare su base stabile e piana. La scala doppia deve essere usata completamente aperta. Non lasciare attrezzi o materiali sul piano di appoggio della scala doppia.
Spostamento dei materiali.	Movimentazione manuale dei carichi.	Impartire tempestivamente agli addetti le necessarie informazioni per la corretta movimentazione di carichi pesanti o ingombranti.	Rispettare le istruzioni ricevute per un'esatta e corretta posizione da assumere nella movimentazione dei carichi. Per carichi pesanti o ingombranti la massa va movimentata con l'intervento di più persone al fine di ripartire e diminuire lo sforzo.
Avvertenze	In mancanza del ponteggio esterno, occorre applicare opportuni sbarramenti sulle aperture o fornire agli operatori le cinture di sicurezza indicando i punti ove vincolare la fune di trattenuta.		

Finiture – Posa di ringhiere sui balconi			
Cantiere:			
Attività e mezzi in uso	Possibili rischi connessi	Misure di sicurezza a carico dell'impresa	Misure di sicurezza a carico dei lavoratori
Attrezzi manuali.	Contatti con le attrezzature.	Fornire idonei dispositivi di protezione individuale (guanti e calzature di sicurezza) con relative informazioni all'uso.	Usare i dispositivi di protezione individuale. Verificare con frequenza le condizioni degli attrezzi con particolare riguardo alla solidità degli attacchi dei manici di legno agli elementi metallici.
Utensili elettrici: flessibile, smerigliatrice portatile.	Elettrico.	Fornire utensili di cl. II (con doppio isolamento). Verificare lo stato di conservazione dei cavi elettrici. L'alimentazione deve essere fornita tramite quadro elettrico collegato a terra e munito dei dispositivi di protezione. I cavi devono essere a norma CEI di tipo per posa mobile.	Posizionare i cavi in modo da evitare danni per usura meccanica. Segnalare immediatamente eventuali danni ai cavi elettrici.
	Rumore.	In base alla valutazione del livello di esposizione personale fornire idonei dispositivi di protezione individuale (otoprotettori) con relative informazioni all'uso. Effettuare periodica manutenzione.	All'occorrenza usare i dispositivi di protezione individuale.
	Contatto con gli organi in movimento.	Verificare che gli utensili siano dotati di tutte le protezioni.	Non indossare abiti svolazzanti. Non rimuovere le protezioni.
Apparecchio di sollevamento.	Caduta dei materiali dall'alto.	Impartire precise disposizioni per l'imbracatura ed il sollevamento dei materiali.	Eseguire corrette imbracature secondo le disposizioni ricevute.
Saldatrice elettrica e ossiacetilena.	Temperature elevate. Fiamme. Radiazioni. Polveri. Fumi.	Fornire idonei dispositivi di protezione individuale (guanti, maschere, occhiali, schermi) con relative informazioni all'uso.	Usare i dispositivi di protezione individuale.
	Caduta di persone dall'alto.	Allestire adeguate opere protettive specifiche, se le esistenti fossero insufficienti, o fornire le cinture di sicurezza indicando i punti ove affrancare la fune di trattenuta.	Operare nel rispetto delle opere protettive appositamente allestite o fare uso della cintura di sicurezza.
Spostamento dei materiali.	Movimentazione manuale dei carichi.	Impartire tempestivamente agli addetti le necessarie informazioni per la corretta movimentazione di carichi pesanti o ingombranti.	Rispettare le istruzioni ricevute per un'esatta e corretta posizione da assumere nella movimentazione dei carichi. Per carichi pesanti o ingombranti la massa va movimentata con l'intervento di più persone al fine di ripartire e diminuire lo sforzo.
Avvertenze	Durante la posa delle ringhiere sui balconi l'eventuale necessaria rimozione delle opere provvisorie deve avvenire solo per i brevi tratti interessati ai lavori, adottando, nel frattempo, altri adeguati sistemi protettivi o dispositivi di protezione individuale (cinture di sicurezza).		

Finiture – Posa di ringhiere sulle scale e sui pianerottoli			
Cantiere:			
Attività e mezzi in uso	Possibili rischi connessi	Misure di sicurezza a carico dell'impresa	Misure di sicurezza a carico dei lavoratori
Attrezzi manuali.	Contatti con le attrezzature.	Fornire idonei dispositivi di protezione individuale (guanti e calzature di sicurezza) con relative informazioni all'uso.	Usare i dispositivi di protezione individuale. Verificare con frequenza le condizioni degli attrezzi con particolare riguardo alla solidità degli attacchi dei manici di legno agli elementi metallici.
Utensili elettrici: flessibile, smerigliatrice portatile.	Elettrico.	Fornire utensili di cl. II (con doppio isolamento). Verificare lo stato di conservazione dei cavi elettrici. L'alimentazione deve essere fornita tramite quadro elettrico collegato a terra e munito dei dispositivi di protezione. I cavi devono essere a norma CEI di tipo per posa mobile.	Posizionare i cavi in modo da evitare danni per usura meccanica. Segnalare immediatamente eventuali danni ai cavi elettrici.
	Rumore.	In base alla valutazione del livello di esposizione personale fornire idonei dispositivi di protezione individuale (otoprotettori) con relative informazioni all'uso.	Usare i dispositivi di protezione individuale forniti.
	Contatto con gli organi in movimento.	Verificare che gli utensili siano dotati di tutte le protezioni.	Non indossare abiti svolazzanti. Non rimuovere le protezioni.
Apparecchio di sollevamento.	Caduta dei materiali dall'alto.	Impartire precise disposizioni per l'imbracatura ed il sollevamento dei materiali.	Eseguire corrette imbracature secondo le disposizioni ricevute.
Saldatrice elettrica e ossiacetilenica.	Temperature elevate. Fiamme. Radiazioni. Fumi Polveri.	Fornire idonei dispositivi di protezione individuale (guanti, maschere, occhiali o schermi) con relative informazioni all'uso.	Usare i dispositivi di protezione individuale.
	Caduta di persone dall'alto.	Allestire adeguate opere protettive specifiche, se le esistenti fossero insufficienti, o fornire le cinture di sicurezza indicando i punti ove affrancare la fune di trattenuta.	Operare nel rispetto delle opere protettive allestite allo scopo o fare uso della cintura di sicurezza.
Spostamento dei materiali.	Movimentazione manuale dei carichi.	Impartire tempestivamente agli addetti le necessarie informazioni per la corretta movimentazione di carichi pesanti o ingombranti.	Rispettare le istruzioni ricevute per un'esatta e corretta posizione da assumere nella movimentazione dei carichi. Per carichi pesanti o ingombranti la massa va movimentata con l'intervento di più persone al fine di ripartire e diminuire lo sforzo.
Avvertenze	Durante la posa delle ringhiere sulle scale e sui pianerottoli l'eventuale necessaria rimozione delle opere provvisorie deve avvenire solo per i brevi tratti interessati ai lavori adottando, nel frattempo, altri adeguati sistemi protettivi o dispositivi di protezione individuale (cinture di sicurezza) e vietare il transito nelle zone d'attività.		

Finiture – Assistenza muraria per l'impianto idraulico, di riscaldamento e di condizionamento			
Cantiere:			
Attività e mezzi in uso	Possibili rischi connessi	Misure di sicurezza a carico dell'impresa	Misure di sicurezza a carico dei lavoratori
Attrezzi manuali.	Contatti con le attrezzature.	Fornire idonei dispositivi di protezione individuale con relative informazioni all'uso.	Usare i dispositivi di protezione individuale (guanti e calzature di sicurezza). Verificare con frequenza le condizioni degli attrezzi con particolare riguardo alla solidità degli attacchi dei manici di legno agli elementi metallici.
Scanalatrice elettrica.	Proiezioni di schegge.	Fornire idonei dispositivi di protezione individuale con relative informazioni all'uso.	Usare idonei dispositivi di protezione individuale (occhiali).
	Elettrico.	Fornire utensili di cl. II (con doppio isolamento). Verificare lo stato di conservazione dei cavi elettrici. L'alimentazione deve essere fornita tramite quadro elettrico collegato a terra e munito dei dispositivi di protezione. I cavi devono essere a norma CEI di tipo per posa mobile.	Posizionare i cavi in modo da evitare danni per usura meccanica. Segnalare immediatamente eventuali danni ai cavi elettrici.
	Rumore.	In base alla valutazione del livello di esposizione personale fornire idonei dispositivi di protezione individuale (otoprotettori) con relative informazioni all'uso. Effettuare periodica manutenzione.	Usare i dispositivi di protezione individuale.
	Contatto con gli organi in movimento.	Verificare che gli utensili siano dotati di tutte le protezioni.	Non indossare abiti svolazzanti. Non rimuovere le protezioni.
	Polveri e fibre.	Fornire idonei dispositivi di protezione individuale (mascherine antipolvere) con relative informazioni all'uso.	Indossare i dispositivi di protezione individuale forniti.
	Vibrazioni	Fornire idonei sistemi antivibranti (guanti con imbottitura). Provvedere adeguata turnazione degli addetti.	Fare uso dei dispositivi di protezione individuale.
	Schizzi allergeni.	Nella fase di chiusura delle tracce, fornire idonei dispositivi di protezione individuale (guanti, occhiali o schermi) e indumenti protettivi, con relative informazioni all'uso.	Usare i dispositivi di protezione individuale.
Spostamento dei materiali in uso.	Movimentazione manuale dei carichi.	Impartire tempestivamente agli addetti le necessarie informazioni per la corretta movimentazione di carichi pesanti o ingombranti.	Rispettare le istruzioni ricevute per un'esatta e corretta posizione da assumere nella movimentazione dei carichi. Per carichi pesanti o ingombranti la massa va movimentata con l'intervento di più persone al fine di ripartire e diminuire lo sforzo.

Finiture – Assistenza muraria per l'impianto elettrico			
Cantiere:			
Attività e mezzi in uso	Possibili rischi connessi	Misure di sicurezza a carico dell'impresa	Misure di sicurezza a carico dei lavoratori
Attrezzi manuali.	Contatti con le attrezzature.	Fornire idonei dispositivi di protezione individuale con relative informazioni all'uso.	Usare i dispositivi di protezione individuale (guanti e calzature di sicurezza). Verificare con frequenza le condizioni degli attrezzi con particolare riguardo alla solidità degli attacchi dei manici di legno agli elementi metallici.
Scanalatrice elettrica.	Proiezioni di schegge.	Fornire idonei dispositivi di protezione individuale con relative informazioni all'uso.	Usare i dispositivi di protezione individuale (occhiali o schermi).
	Elettrico.	Fornire utensili di cl. II (con doppio isolamento). Verificare lo stato di conservazione dei cavi elettrici. L'alimentazione deve essere fornita tramite quadro elettrico collegato a terra e munito dei dispositivi di protezione. I cavi devono essere a norma CEI di tipo per posa mobile.	Posizionare i cavi in modo da evitare danni per usura meccanica. Segnalare immediatamente eventuali danni ai cavi elettrici.
	Rumore.	In base alla valutazione del livello di esposizione personale fornire idonei dispositivi di protezione individuale (otoprotettori) con relative informazioni all'uso. Effettuare periodica manutenzione.	Usare i dispositivi di protezione individuale.
	Contatto con gli organi in movimento.	Verificare che gli utensili siano dotati di tutte le protezioni.	Non indossare abiti svolazzanti. Non rimuovere le protezioni.
	Polveri e fibre.	Fornire idonei dispositivi di protezione individuale (maschere antipolvere) con relative informazioni all'uso.	Indossare i dispositivi di protezione individuale forniti.
	Vibrazioni.	Fornire idonei sistemi antivibranti (guanti con imbottitura ammortizzante, impugnature imbottite). Provvedere a fornire un'adeguata turnazione degli addetti.	Fare uso dei sistemi messi a disposizione.
	Schizzi e allergeni.	Nella fase di chiusura delle tracce, fornire idonei dispositivi di protezione individuale (guanti e occhiali o schermi) e indumenti protettivi, con relative informazioni all'uso.	Usare idonei dispositivi di protezione individuale.
Avvertenze	La realizzazione dell'impianto elettrico deve svilupparsi con andamenti verticali ed orizzontali; sono vietate le scanalature diagonali.		

Smontaggio di andatoie, parapetti, impalcati sui posti fissi di lavoro, ecc.			
Cantiere:			
Attività e mezzi in uso	Possibili rischi connessi	Misure di sicurezza a carico dell'impresa	Misure di sicurezza a carico dei lavoratori
Attrezzi d'uso comune: martello, pinze, tenaglie, mazza, piccone, badile.	Contatti con le attrezzature.	Fornire idonei dispositivi di protezione individuale (guanti e calzature di sicurezza) con relative informazioni all'uso.	Usare i dispositivi di protezione individuale. Verificare con frequenza le condizioni degli attrezzi con particolare riguardo alla solidità degli attacchi dei manici di legno agli elementi metallici.
Scale e trabattelli.	Caduta di persone dall'alto.	Verificare l'efficacia, nelle scale doppie, del dispositivo che impedisce l'apertura della scala oltre il limite di sicurezza. Il trabattello deve essere utilizzato secondo le indicazioni fornite dal costruttore da portare a conoscenza dei lavoratori. Le ruote del trabattello devono essere munite di dispositivi di blocco.	Le scale ed i trabattelli devono poggiare su base stabile e piana. La scala doppia deve essere usata completamente aperta. Non lasciare attrezzi o materiali sul piano di appoggio della scala doppia. Il carico del trabattello sul terreno deve essere ripartito con tavole. Controllare con la livella l'orizzontalità della base. Non spostare il trabattello con sopra persone o materiali.
	Caduta di materiali dall'alto.	Fornire idonei dispositivi di protezione individuale (guanti e calzature di sicurezza, casco) con relative informazioni all'uso.	Usare idonei dispositivi di protezione individuale.
	Elettrico.	La disattivazione delle linee elettriche e di terra deve essere seguita da impiantista autorizzato.	Non rimuovere di propria iniziativa alcuna parte dell'impianto elettrico o di terra.
Spostamento dei materiali.	Movimentazione manuale dei Carichi	Impartire tempestivamente agli addetti le necessarie informazioni per la corretta movimentazione di carichi pesanti o ingombranti.	Rispettare le istruzioni ricevute per un'esatta e corretta posizione da assumere nella movimentazione dei carichi (vedi pag.43). Per carichi pesanti o ingombranti la massa va movimentata con l'intervento di più persone al fine di ripartire e diminuire lo sforzo.
Avvertenze	Qualora lo smontaggio delle strutture provvisorie esponesse a pericolo di caduta dall'alto per mancanza di protezioni di carattere definitivo (es. su coperture piane, volumi tecnici, ecc.), gli addetti devono indossare le cinture di sicurezza con fune di trattenuta vincolata ad elementi stabili.		

Smontaggio della recinzione e delle baracche			
Cantiere:			
Attività e mezzi in uso	Possibili rischi connessi	Misure di sicurezza a carico dell'impresa	Misure di sicurezza a carico dei lavoratori
Attrezzi d'uso comune: mazza, piccone, pala, martello, pinze, tenaglie, chiavi.	Contatti con le attrezzature.	Fornire idonei dispositivi di protezione individuale (guanti e calzature di sicurezza) con relative informazioni all'uso. Impartire istruzioni in merito alle priorità di smontaggio, ai sistemi di stoccaggio, accatastamento e conservazione degli elementi rimossi. Prima di procedere agli smantellamenti verificare le condizioni delle varie strutture anche in relazione al loro possibile riutilizzo.	Usare i dispositivi di protezione individuale. Verificare con frequenza le condizioni degli attrezzi con particolare riguardo alla solidità degli attacchi dei manici di legno agli elementi metallici. Attenersi alle istruzioni in merito alle priorità di smontaggio, ai sistemi di stoccaggio, accatastamento e conservazione degli elementi rimossi.
Autocarro. Autocarro con braccio idraulico o autogru.	Investimento.	Predisporre adeguati percorsi per i mezzi. Segnalare la zona interessata all'operazione. Non consentire l'utilizzo dell'autogru a personale non qualificato.	Tenersi a distanza di sicurezza dai mezzi operativi in movimento. Prestare attenzione alle segnalazioni acustiche o luminose ed alla segnaletica di sicurezza.
	Ribaltamento del mezzo.	I percorsi non devono avere pendenze eccessive.	Prestare attenzione alle condizioni del terreno e rispettare i percorsi indicati.
	Caduta di materiali dall'alto.	Fornire idonei dispositivi di protezione individuale (casco) con relative informazioni all'uso. Segnalare la zona interessata all'operazione.	Le imbracature devono essere eseguite correttamente. Nel sollevamento dei materiali attenersi alle norme di sicurezza esposte. Usare i dispositivi di protezione individuale.
	Schiacciamento.	Nelle operazioni di scarico degli elementi impartire precise indicazioni e verificarne l'applicazione durante l'operazione.	Nella guida dell'elemento in sospensione usare sistemi che consentano distanza di sicurezza (funi, aste, ecc.).
Scale a mano semplici e doppie.	Caduta di persone dall'alto.	Verificare l'efficacia, nelle scale doppie, del dispositivo che impedisce l'apertura della scala oltre il limite di sicurezza.	La scala deve poggiare su base stabile e piana. La scala doppia deve essere usata completamente aperta. Non lasciare attrezzi o materiali sul piano di appoggio della scala doppia.
Trabattelli.	Caduta di persone dall'alto.	Il trabattello deve essere utilizzato secondo le indicazioni fornite dal costruttore da portare a conoscenza dei lavoratori. Le ruote devono essere munite di dispositivi di blocco.	Il piano di scorrimento delle ruote deve essere livellato. Il carico del trabattello sul terreno deve essere ripartito con tavole. Controllare con la livella le orizzontalità della base. Non spostare con persone o materiale sul trabattello.
Spostamento dei materiali.	Movimentazione manuale dei carichi	Impartire tempestivamente agli addetti le necessarie informazioni per la corretta movimentazione di carichi pesanti o ingombranti.	Per carichi pesanti o ingombranti la massa va movimentata con l'intervento di più persone al fine di ripartire e diminuire lo sforzo.
	Investimento degli elementi rimossi o in fase di rimozione.	Predisporre sistemi di sostegno nella fase transitoria di smontaggio.	Attenersi alle disposizioni ricevute.

Recupero edilizio – Disattivazione degli impianti			
Cantiere:			
Attività e mezzi in uso	Possibili rischi connessi	Misure di sicurezza a carico dell'impresa	Misure di sicurezza a carico dei lavoratori
Attrezzi manuali d'uso comune: martello, scalpello, mazza e punta, ecc.	Contatti con le attrezzature.	Fornire idonei dispositivi di protezione individuale (guanti, casco e calzature antinfortunistiche) con le relative informazioni d'uso.	Usare i dispositivi di protezione individuale. Verificare con frequenza le condizioni degli attrezzi, con particolare riguardo alla solidità degli attacchi dei manici di legno agli elementi metallici.
	Proiezione di schegge e disturbi visivi.	Fornire idonei dispositivi di protezione individuale (occhiali o schermi) con le relative informazioni d'uso.	Usare idonei dispositivi di protezione individuale.
Utensili elettrici portatili: martello elettrico, flessibile.	Elettrico.	Fornire utensili di cl. II (con doppio isolamento). Verificare lo stato di conservazione dei cavi elettrici. L'alimentazione deve essere fornita tramite quadro elettrico collegato a terra e munito dei dispositivi di protezione. I cavi devono essere a norma CEI di tipo per posa mobile.	Posizionare i cavi in modo da evitare danni per usura meccanica. Segnalare immediatamente eventuali danni ai cavi elettrici.
	Proiezione di schegge e disturbi visivi.	Fornire idonei dispositivi di protezione individuale (occhiali) con relative informazioni sull'uso. Disporre cautele nei confronti delle persone presenti nelle vicinanze.	Usare i dispositivi di protezione individuale forniti. Usare cautele nei confronti delle persone presenti nelle vicinanze.
	Polvere.	Fornire idonei dispositivi di protezione individuale (maschere) con le relative informazioni sull'uso.	Usare i dispositivi di protezione individuale forniti. Irrorare le macerie con acqua.
	Rumore	In base alla valutazione del livello di esposizione personale fornire idonei dispositivi di protezione individuale (otoprotettori) con relative informazioni all'uso. Effettuare periodica manutenzione.	All'occorrenza usare i dispositivi di protezione individuale.
	Contatto con gli organi in movimento.	Verificare che gli utensili siano mantenuti in condizioni di buona efficienza.	Impugnare saldamente gli attrezzi. Non abbandonare gli utensili prima del loro arresto totale. Non rimuovere le protezioni presenti. La zona di lavoro deve essere mantenuta in ordine e liberata da materiali di risulta.
Autocarro.	Investimento. Ribaltamento.	Predisporre adeguati percorsi per i mezzi. Segnalare la zona interessata all'operazione.	Tenersi a distanza di sicurezza dai mezzi in movimento Prestare attenzione alle segnalazioni acustiche o luminose ed alla segnaletica di sicurezza. Effettuare le manovre di retromarcia quando si ha la piena e totale visibilità. Se necessario farsi aiutare da altre persone.
Apparecchio di sollevamento.	Caduta di materiale dall'alto	Il sollevamento deve essere effettuato da personale competente. Impartire precise disposizioni per il sollevamento dei materiali. Utilizzare cestoni metallici.	Effettuare un corretto caricamento del materiale da sollevare, secondo le disposizioni ricevute.
	Ribaltamento.	Controllare l'efficienza dei dispositivi limitatori di carico e di fine corsa. Esporre sempre i cartelli indicanti i limiti di carico propri per il tipo di macchina.	Sollevare quantità di materiale non eccedente i limiti consentiti per il tipo di macchina.
Saldatrice ossiacetilenica per il taglio con	Radiazioni.	Fornire i dispositivi di protezione individuale (occhiali o schermi protettivi) e informazioni d'uso.	Usare i dispositivi di protezione individuale forniti.

fiamma.			
	Proiezione di materiale incandescente. Incendio.	Fornire i dispositivi di protezione individuale (guanti, calzature e indumenti protettivi, schermi) con le relative informazioni d'uso. Predisporre un estintore nelle vicinanze.	Usare i dispositivi di protezione individuale forniti e indossare gli indumenti protettivi. Mantenere in ordine il luogo di lavoro e sgombrare di materiali combustibili di risulta.
Spostamento dei materiali.	Movimentazione manuale dei carichi.	Impartire tempestivamente agli addetti le necessarie informazioni per la corretta movimentazione di carichi pesanti o ingombranti.	Rispettare le istruzioni ricevute per un'esatta e corretta posizione da assumere nella movimentazione dei carichi. Per carichi pesanti o ingombranti la massa va movimentata con l'intervento di più persone al fine di ripartire e diminuire lo sforzo.
	Polvere.	Predisporre un apposito canale per lo scarico delle macerie. Il canale deve essere collocato in modo tale che la parte inferiore non risulti ad altezza maggiore di metri 2 dal livello del piano di ricevimento e la parte superiore (imbocco) risulti protetta.	Per lo scarico delle macerie usare esclusivamente l'apposito canale. Irrorare le macerie con acqua.
	Caduta di persone dall'alto.	Predisporre o revisionare le opere provvisorie.	Mantenere le opere provvisorie in buono stato non alterarne le caratteristiche di sicurezza.
	Contatto con materiale tagliente, pungente	Fornire indumenti adeguati (tuta). Fornire dispositivi di protezione individuale (guanti e calzature antinfortunistiche) con le relative informazioni d'uso.	Indossare gli indumenti e i dispositivi di protezione individuale forniti.
Avvertenze	Nel caso si debbano rimuovere materiali contenenti amianto, si deve attuare la procedura prescritta dalle norme vigenti.		

Recupero edilizio – Demolizioni effettuate con macchine			
Cantiere:			
Attività e mezzi in uso	Possibili rischi connessi	Misure di sicurezza a carico dell'impresa	Misure di sicurezza a carico dei lavoratori
Attrezzi manuali d'uso comune: martello, scalpello, ecc. Scalpellature.	Contatti con le attrezzature	Vigilare sul corretto utilizzo dei dispositivi di protezione individuale.	Usare idonei dispositivi di protezione individuale. Verificare con frequenza le condizioni degli attrezzi, con particolare riguardo alla solidità degli attacchi dei manici di legno agli elementi metallici.
Martello Elettrico. Scalpellature per rimozioni.	Elettrico.	Fornire utensili di cl. II (con doppio isolamento). Verificare lo stato di conservazione dei cavi elettrici. L'alimentazione deve essere fornita tramite quadro elettrico collegato a terra e munito dei dispositivi di protezione.	Posizionare i cavi in modo da evitare danni per usura meccanica. Segnalare immediatamente eventuali danni ai cavi elettrici.
	Proiezione di schegge e disturbi visivi	Vigilare sul corretto utilizzo dei dispositivi di protezione individuale. Disporre cautele nei confronti delle persone presenti nelle vicinanze.	Usare i dispositivi di protezione individuale forniti. Usare cautele nei confronti delle persone presenti nelle vicinanze.
	Polvere.	Vigilare sul corretto utilizzo dei dispositivi di protezione individuale. Irrorare con acqua.	Usare i dispositivi di protezione individuale forniti. Irrorare le macerie con acqua.
	Rumore	In base alla valutazione del livello di esposizione personale fornire idonei dispositivi di protezione individuale. (otoprotettori) con relative informazioni all'uso. Effettuare periodica manutenzione.	Usare i dispositivi di protezione individuale.
	Contatto con gli organi in movimento.	Verificare che gli utensili siano mantenuti in condizioni di buona efficienza.	Impugnare saldamente gli attrezzi. Non abbandonare gli utensili prima del loro arresto totale. Non rimuovere le protezioni presenti. La zona di lavoro deve essere mantenuta in ordine e liberata da materiali di risulta.
Impalcati. Ponti su ruote. Attività in posizione sopraelevata.	Caduta di persone dall'alto.	Verificare che gli impalcati siano allestiti ed utilizzati in maniera corretta. Nel caso che il dislivello sia superiore a m 2 per la vicinanza d'aperture, provvedere ad applicare parapetti alle aperture stesse.	Non sovraccaricare gli impalcati con materiale da costruzione. Salire e scendere dal ponteggio facendo uso di scale a mano. Bloccare le ruote del ponte mobile, non spostarlo con persone sopra.
Spostamento dei materiali, caricamento su autocarro.	Movimentazione manuale dei carichi	Vigilare che le fornite istruzioni sulla movimentazione dei carichi (vedi pag.43) siano rispettate.	Rispettare le istruzioni ricevute per una esatta e corretta posizione da assumere nella movimentazione dei carichi. Per carichi pesanti o ingombranti la massa va movimentata con l'intervento di più persone al fine di ripartire e diminuire lo sforzo.
Attività di rimozione in generale e in posizione sopraelevate.	Caduta degli elementi in fase di rimozione.	Predisporre sistemi di sostegno.	Usare i sistemi di sostegno previsti.
	Caduta di persone dall'alto.	Predisporre o revisionare opere provvisoriale.	Mantenere le opere provvisoriale in buono stato, non alterarne le caratteristiche di sicurezza.

Recupero edilizio – Demolizioni in breccia			
Cantiere:			
Attività e mezzi in uso	Possibili rischi connessi	Misure di sicurezza a carico dell'impresa	Misure di sicurezza a carico dei lavoratori
<p>Attrezzi manuali d'uso comune: martello, scalpello, mazza e punta, ecc.</p> <p>Scalpellature.</p>	Contatti con le attrezzature.	Vigilare sul corretto utilizzo dei dispositivi di protezione individuale.	<p>Usare i dispositivi di protezione individuale.</p> <p>Verificare con frequenza le condizioni degli attrezzi, con particolare riguardo alla solidità degli attacchi dei manici di legno agli elementi metallici.</p>
<p>Martello Elettrico.</p> <p>Scalpellature e smantellamenti.</p>	Elettrico.	<p>Fornire utensili di cl. II (con doppio isolamento).</p> <p>Verificare lo stato di conservazione dei cavi elettrici.</p> <p>L'alimentazione deve essere fornita tramite quadro elettrico collegato a terra e munito dei dispositivi di protezione.</p>	<p>Posizionare i cavi in modo da evitare danni per usura meccanica.</p> <p>Segnalare immediatamente eventuali danni ai cavi elettrici.</p>
	Proiezione di schegge e disturbi visivi.	<p>Vigilare sul corretto utilizzo dei dispositivi di protezione individuale.</p> <p>Disporre cautele nei confronti delle persone presenti nelle vicinanze.</p>	<p>Usare i dispositivi di protezione individuale forniti.</p> <p>Usare cautele nei confronti delle persone presenti nelle vicinanze.</p>
	Polvere.	<p>Vigilare sul corretto utilizzo dei dispositivi di protezione individuale.</p> <p>Irrorare con acqua.</p>	Usare i dispositivi di protezione individuale forniti. Irrorare le macerie con acqua.
	Rumore	<p>In base alla valutazione del livello di esposizione personale fornire idonei dispositivi di protezione individuale. (otoprotettori) con relative informazioni all'uso.</p> <p>Effettuare periodica manutenzione.</p>	Usare idonei dispositivi di protezione individuale.
	Contatto con gli organi in movimento.	Verificare che gli utensili siano mantenuti in condizioni di buona efficienza.	Impugnare saldamente gli attrezzi. Non abbandonare gli utensili prima del loro arresto totale. Non rimuovere le protezioni presenti. La zona di lavoro deve essere mantenuta in ordine e liberata da materiali di risulta.
<p>Impalcati.</p> <p>Scalpellature e smantellamenti in posizione sopraelevata.</p>	Caduta di persone dall'alto.	<p>Verificare che gli impalcati siano allestiti ed utilizzati in maniera corretta.</p> <p>Nel caso che il dislivello sia superiore a m 2 per la vicinanza d'aperture, provvedere ad applicare parapetti alle aperture stesse.</p>	<p>Non sovraccaricare gli impalcati con materiale da costruzione.</p> <p>Salire e scendere dagli impalcati facendo uso di scale a mano.</p> <p>È vietato lavorare su un singolo cavalletto anche per tempi brevi.</p> <p>È altresì vietato utilizzare, come appoggio delle tavole, le scale, i pacchi dei forati o altri elementi di fortuna.</p>

Recupero edilizio – Demolizioni eseguite a mano di solai e murature			
Cantiere:			
Attività e mezzi in uso	Possibili rischi connessi	Misure di sicurezza a carico dell'impresa	Misure di sicurezza a carico dei lavoratori
Attrezzi manuali d'uso comune: martello, scalpello, ecc. Scalpellature.	Contatti con le attrezzature.	Vigilare sul corretto utilizzo dei dispositivi di protezione individuale.	Usare idonei dispositivi di protezione individuale. Verificare con frequenza le condizioni degli attrezzi, con particolare riguardo alla solidità degli attacchi dei manici di legno agli elementi metallici.
Martello elettrico. Scalpellature per rimozioni.	Elettrico.	Fornire utensili di cl. II (con doppio isolamento). Verificare lo stato di conservazione dei cavi elettrici. L'alimentazione deve essere fornita tramite quadro elettrico collegato a terra e munito dei dispositivi di protezione.	Posizionare i cavi in modo da evitare danni per usura meccanica. Segnalare immediatamente eventuali danni ai cavi elettrici.
	Proiezione di schegge.	Vigilare sul corretto utilizzo dei dispositivi di protezione individuale. Disporre cautele nei confronti delle persone presenti nelle vicinanze.	Usare i dispositivi di protezione individuale forniti. Usare cautele nei confronti delle persone presenti nelle vicinanze.
	Polvere.	Vigilare sul corretto utilizzo dei dispositivi di protezione individuale. Irrorare con acqua.	Usare i dispositivi di protezione individuale forniti. Irrorare le macerie con acqua.
	Rumore.	In base alla valutazione del livello di esposizione personale fornire idonei dispositivi di protezione individuale. (otoprotettori) con relative informazioni all'uso. Effettuare periodica manutenzione.	Usare i dispositivi di protezione individuale.
	Contatto con gli organi in movimento.	Verificare che gli utensili siano mantenuti in condizioni di buona efficienza.	Impugnare saldamente gli attrezzi. Non abbandonare gli utensili prima del loro arresto totale. Non rimuovere le protezioni presenti. La zona di lavoro deve essere mantenuta in ordine e liberata da materiali di risulta.
Impalcati. Ponti su ruote. Attività in posizione sopraelevata.	Caduta di persone dall'alto.	Verificare che gli impalcati siano allestiti ed utilizzati in maniera corretta. Nel caso che il dislivello sia superiore a m 2 per la vicinanza d'aperture, provvedere ad applicare parapetti alle aperture stesse.	Non sovraccaricare gli impalcati con materiale da costruzione. Salire e scendere dal ponteggio facendo uso di scale a mano. Bloccare le ruote del ponte mobile, non spostarlo con persone sopra.
Spostamento dei materiali, caricamento su autocarro.	Movimentazione manuale dei carichi.	Vigilare che le fornite istruzioni sulla movimentazione dei carichi siano rispettate.	Rispettare le istruzioni ricevute per una esatta e corretta posizione da assumere nella movimentazione dei carichi. Per carichi pesanti o ingombranti la massa va movimentata con l'intervento di più persone al fine di ripartire e diminuire lo sforzo.
Attività di rimozione in generale e in posizione sopraelevate.	Caduta degli elementi in fase di rimozione.	Predisporre sistemi di sostegno.	Usare i sistemi di sostegno previsti.
	Caduta di persone dall'alto.	Predisporre o revisionare opere provvisoriale.	Mantenere le opere provvisoriale in buono stato, non alterarne le caratteristiche di sicurezza.

Recupero edilizio – Rimozione di intonaci esterni e di rivestimenti in genere			
Cantiere:			
Attività e mezzi in uso	Possibili rischi connessi	Misure di sicurezza a carico dell'impresa	Misure di sicurezza a carico dei lavoratori
Attrezzi manuali d'uso comune: martello, scalpello, mazza e punta, ecc.	Contatti con le attrezzature.	Fornire idonei dispositivi di protezione individuale (guanti, casco e calzature antinfortunistiche) con le relative informazioni d'uso.	Usare i dispositivi di protezione individuale. Verificare con frequenza le condizioni degli attrezzi, con particolare riguardo alla solidità degli attacchi dei manici di legno agli elementi metallici.
	Proiezione di schegge e disturbi visivi	Fornire idonei dispositivi di protezione individuale (occhiali o schermi) con le relative informazioni d'uso.	Usare i dispositivi di protezione individuale.
Martello Elettrico.	Elettrico	Fornire utensili di cl. II (con doppio isolamento). Verificare lo stato di conservazione dei cavi elettrici. L'alimentazione deve essere fornita tramite quadro elettrico collegato a terra e munito dei dispositivi di protezione. I cavi devono essere a norma CEI di tipo per posa mobile.	Posizionare i cavi in modo da evitare danni per usura meccanica. Segnalare immediatamente eventuali danni ai cavi elettrici.
	Proiezione di schegge e disturbi visivi	Fornire idonei dispositivi di protezione individuale (occhiali o schermo) con relative informazioni sull'uso. Disporre cautele nei confronti delle persone presenti nelle vicinanze.	Usare i dispositivi di protezione individuale forniti. Usare cautele nei confronti delle persone presenti nelle vicinanze.
	Polvere.	Fornire idonei dispositivi di protezione individuale (maschere) con relative informazioni sull'uso.	Usare i dispositivi di protezione individuale forniti. Irrorare le macerie con acqua.
	Rumore.	In base alla valutazione del livello di esposizione personale fornire idonei dispositivi di protezione individuale (otoprotettori) con relative informazioni all'uso. Effettuare periodica manutenzione.	Usare i dispositivi di protezione individuale.
	Contatti con gli organi in movimento.	Verificare che gli utensili siano mantenuti in condizioni di buona efficienza.	Impugnare saldamente gli attrezzi. Non abbandonare gli utensili prima del loro arresto totale. Non rimuovere le protezioni presenti. La zona di lavoro deve essere mantenuta in ordine e liberata da materiali di risulta.
	Autocarro.	Investimento.	Predisporre adeguati percorsi per i mezzi. Segnalare la zona interessata all'operazione
Apparecchio di sollevamento.	Caduta di materiale dall'alto.	Il sollevamento deve essere effettuato da personale competente. Impartire precise disposizioni per il sollevamento dei materiali. Utilizzare cestoni metallici.	Effettuare un corretto caricamento del materiale da sollevare, secondo le disposizioni ricevute.

	Ribaltamento.	Controllare l'efficienza dei dispositivi limitatori di carico e fine corsa. Esporre sempre i cartelli indicanti i limiti di carico propri per il tipo di macchina.	Sollevarne quantità di materiale non eccedente il limite consentito per il tipo di macchina.
Spostamento dei materiali.	Movimentazione manuale dei Carichi	Impartire tempestivamente agli addetti le necessarie informazioni per la corretta movimentazione di carichi pesanti o ingombranti.	Rispettare le istruzioni ricevute per una esatta e corretta posizione da assumere nella movimentazione dei carichi. Per carichi pesanti o ingombranti la massa va movimentata con l'intervento di più persone al fine di ripartire e diminuire lo sforzo.
	Polvere.	Predisporre un apposito canale per lo scarico delle macerie. Il canale deve essere collocato in modo tale che la parte inferiore non sia ad altezza maggiore di metri 2 dal livello del piano di ricevimento e la parte superiore (imbocco) sia protetta. Fornire i dispositivi di protezione individuale (maschere).	Per lo scarico delle macerie usare esclusivamente l'apposito canale. Irrorare le macerie con acqua. Indossare i dispositivi di protezione individuale.
	Caduta di persone dall'alto.	Predisporre o revisionare le opere provvisoriale.	Mantenere le opere provvisoriale in buono stato, non alterarne le caratteristiche di sicurezza.
	Contatto con il materiale tagliente, pungente irritante.	Fornire indumenti adeguati. Fornire i dispositivi di protezione individuale (guanti e calzature antinfortunistiche) con le relative informazioni d'uso.	Indossare gli indumenti e i dispositivi di protezione individuale forniti.
Avvertenze	Nel caso si debbano rimuovere materiali contenenti amianto, attuare la procedura prescritta dalle norme vigenti.		

Recupero edilizio – Rimozione di davanzali e contorni di porte e finestre			
Cantiere:			
Attività e mezzi in uso	Possibili rischi connessi	Misure di sicurezza a carico dell'impresa	Misure di sicurezza a carico dei lavoratori
Attrezzi manuali d'uso comune: martello, scalpello, mazza e punta, ecc.	Contatti con le attrezzature	Fornire idonei dispositivi di protezione individuale (guanti, casco e calzature antinfortunistiche) con le relative informazioni d'uso.	Usare idonei dispositivi di protezione individuale. Verificare con frequenza le condizioni degli attrezzi, con particolare riguardo alla solidità degli attacchi dei manici di legno agli elementi metallici.
Martello Elettrico.	Elettrico	Fornire utensili di cl. II (con doppio isolamento). Verificare lo stato di conservazione dei cavi elettrici. L'alimentazione deve essere fornita tramite quadro elettrico collegato a terra e munito dei dispositivi di protezione.	Posizionare i cavi in modo da evitare danni per usura meccanica. Segnalare immediatamente eventuali danni ai cavi elettrici.
	Proiezione di schegge e disturbi visivi.	Fornire idonei dispositivi di protezione individuale (occhiali o schermi) con relative informazioni sull'uso. Disporre cautele nei confronti delle persone presenti nelle vicinanze.	Usare i dispositivi di protezione individuale forniti. Usare cautele nei confronti delle persone presenti nelle vicinanze.
	Polvere.	Fornire idonei dispositivi di protezione individuale (maschere) con relative informazioni sull'uso.	Usare i dispositivi di protezione individuale forniti. Irrorare le macerie con acqua.
	Rumore.	In base alla valutazione del livello di esposizione personale fornire idonei dispositivi di protezione individuale. (otoprotettori) con relative informazioni all'uso. Effettuare periodica manutenzione.	Usare i dispositivi di protezione individuale.
	Contatto con gli organi in movimento.	Verificare che gli utensili siano mantenuti in condizioni di buona efficienza.	Impugnare saldamente gli attrezzi. Non abbandonare gli utensili prima del loro arresto totale. Non rimuovere le protezioni presenti. La zona di lavoro deve essere mantenuta in ordine e liberata da materiali di risulta.
Impalcati.	Caduta di persone dall'alto.	Verificare che gli impalcati siano allestiti ed utilizzati in maniera corretta. Nel caso che il dislivello sia superiore a m 2 per la vicinanza d'aperture, applicare parapetti alle aperture stesse.	Non sovraccaricare gli impalcati con materiale da costruzione. Salire e scendere dagli impalcati facendo uso di scale a mano.
Autocarro.	Investimento. Ribaltamento.	Predisporre adeguati percorsi per i mezzi. Segnalare la zona interessata all'operazione.	Tenersi a distanza di sicurezza dai mezzi in movimento. Prestare attenzione alle segnalazioni acustiche o luminose ed alla segnaletica di sicurezza. Effettuare le manovre di retromarcia quando si ha la piena e totale visibilità. Se necessario farsi aiutare da altre

			persone.
Apparecchio di sollevamento.	Caduta di materiale dall'alto	Il sollevamento deve essere effettuato da personale competente. Impartire precise disposizioni per il sollevamento dei materiali. Utilizzare cestoni metallici.	Effettuare un corretto caricamento del materiale da sollevare, secondo le disposizioni ricevute.
	Ribaltamento.	Controllare l'efficienza dei dispositivi limitatori. Esporre i cartelli indicanti i limiti di carico propri per il tipo di macchina.	Sollevarre quantità di materiale non eccedente il limite consentito per il tipo di macchina.
Spostamento dei materiali.	Movimentazione manuale dei carichi	Impartire tempestivamente agli addetti le necessarie informazioni per la corretta movimentazione di carichi pesanti o ingombranti.	Rispettare le istruzioni ricevute per una esatta e corretta posizione da assumere nella movimentazione dei carichi. Per carichi pesanti o ingombranti la massa va movimentata con l'intervento di più persone al fine di ripartire e diminuire lo sforzo.
	Caduta degli elementi in fase di rimozione.	Predisporre sistemi di sostegno, in particolare per il voltino.	Usare i sistemi di sostegno previsti.
	Caduta di persone dall'alto.	Predisporre o revisionare opere provvisorie.	Mantenere le opere provvisorie in buono stato; non alterarne le caratteristiche di sicurezza.
	Polvere.	Predisporre un apposito canale per lo scarico delle macerie. Il canale deve essere collocato in modo tale che la parte inferiore non risulti ad altezza maggiore di metri 2 dal livello del piano di ricevimento e la parte superiore (imbocco) risulti protetta.	Per lo scarico delle macerie usare esclusivamente l'apposito canale. Irrorare le macerie con acqua.
Avvertenze	Nel caso si debbano rimuovere materiali contenenti amianto, attuare la procedura prescritta dalle norme vigenti.		

Recupero edilizio – Rimozione di pavimenti e sottofondi			
Cantiere:			
Attività e mezzi in uso	Possibili rischi connessi	Misure di sicurezza a carico dell'impresa	Misure di sicurezza a carico dei lavoratori
Attrezzi manuali d'uso comune: martello, scalpello, mazza e punta, ecc.	Contatti con le attrezzature	Fornire idonei dispositivi di protezione individuale (guanti, casco e calzature antinfortunistiche) con le relative informazioni d'uso.	Usare i dispositivi di protezione individuale. Verificare con frequenza le condizioni degli attrezzi, con particolare riguardo alla solidità degli attacchi dei manici di legno agli elementi metallici.
Martello Elettrico.	Elettrico	Fornire utensili di cl. II (con doppio isolamento). Verificare lo stato di conservazione dei cavi elettrici. L'alimentazione deve essere fornita tramite quadro elettrico collegato a terra e munito dei dispositivi di protezione.	Posizionare i cavi in modo da evitare danni per usura meccanica. Segnalare immediatamente eventuali danni ai cavi elettrici.
	Vibrazioni.	Fornire idonei dispositivi di protezione individuale (guanti con imbottitura ammortizzante) e dotare le impugnature del martello demolitore di impugnature antivibranti.	Usare i dispositivi di protezione individuale forniti.
	Proiezione di schegge e disturbi visivi	Fornire idonei dispositivi di protezione individuale (occhiali) con relative informazioni sull'uso. Disporre cautele nei confronti delle persone presenti nelle vicinanze.	Usare i dispositivi di protezione individuale forniti. Usare cautele nei confronti delle persone presenti nelle vicinanze.
	Polvere.	Fornire idonei dispositivi di protezione individuale (maschere) con relative informazioni sull'uso.	Usare i dispositivi di protezione individuale forniti. Irrorare le macerie con acqua.
	Rumore	In base alla valutazione del livello di esposizione personale fornire idonei dispositivi di protezione individuale (otoprotettori) con relative informazioni all'uso. Effettuare periodica manutenzione.	Usare idonei dispositivi di protezione individuale.
	Contatto con gli organi in movimento.	Verificare che gli utensili siano mantenuti in condizioni di buona efficienza.	Impugnare saldamente gli attrezzi. Non abbandonare gli utensili prima del loro arresto totale. Non rimuovere le protezioni presenti. La zona di lavoro deve essere mantenuta in ordine e liberata dai materiali di risulta.
	Autocarro.	Investimento. Ribaltamento.	Predisporre adeguati percorsi per i mezzi. Segnalare la zona interessata all'operazione.

			persone.
Spostamento dei materiali.	Movimentazione manuale dei Carichi	Impartire tempestivamente agli addetti le necessarie informazioni per la corretta movimentazione di carichi (vedi pag.43) pesanti o ingombranti.	Rispettare le istruzioni ricevute per una esatta e corretta posizione da assumere nella movimentazione dei carichi Per carichi pesanti o ingombranti la massa va movimentata con l'intervento di più persone al fine di ripartire e diminuire lo sforzo.
	Polvere.	Predisporre un apposito canale per lo scarico delle macerie. Il canale deve essere collocato in modo tale che la parte inferiore non risulti ad altezza maggiore di metri 2 dal livello del piano di ricevimento e la parte superiore (imbocco) risulti protetta.	Per lo scarico delle macerie usare esclusivamente l'apposito canale. Irroriare le macerie con acqua.

Recupero edilizio – Rimozione di intonaci e rivestimenti interni			
Cantiere:			
Attività e mezzi in uso	Possibili rischi connessi	Misure di sicurezza a carico dell'impresa	Misure di sicurezza a carico dei lavoratori
Attrezzi manuali d'uso comune: martello, scalpello, mazza e punta, ecc.	Contatti con le attrezzature	Fornire idonei dispositivi di protezione individuale (guanti, casco e calzature antinfortunistiche) con le relative informazioni d'uso.	Usare i dispositivi di protezione individuale. Verificare con frequenza le condizioni degli attrezzi, con particolare riguardo alla solidità degli attacchi dei manici di legno agli elementi metallici.
Martello Elettrico.	Elettrico	Fornire utensili di cl. II (con doppio isolamento). Verificare lo stato di conservazione dei cavi elettrici. L'alimentazione deve essere fornita tramite quadro elettrico collegato a terra e munito dei dispositivi di protezione.	Posizionare i cavi in modo da evitare danni per usura meccanica. Segnalare immediatamente eventuali danni ai cavi elettrici.
	Proiezione di schegge e disturbi visivi	Fornire idonei dispositivi di protezione individuale (occhiali o schermo) con relative informazioni sull'uso. Disporre cautele nei confronti delle persone presenti nelle vicinanze.	Usare i dispositivi di protezione individuale forniti. Usare cautele nei confronti delle persone presenti nelle vicinanze.
	Polvere.	Fornire idonei dispositivi di protezione individuale (maschere) con relative informazioni sull'uso.	Usare i dispositivi di protezione individuale forniti. Irroriare le macerie con acqua.
	Rumore	In base alla valutazione del livello di esposizione personale fornire idonei dispositivi di protezione individuale. (otoprotettori) con relative informazioni all'uso. Effettuare periodica manutenzione.	Usare idonei dispositivi di protezione individuale.
	Contatto con gli organi in movimento.	Verificare che gli utensili siano mantenuti in condizioni di buona efficienza.	Impugnare saldamente gli attrezzi. Non abbandonare gli utensili prima del loro arresto totale. Non rimuovere le protezioni presenti. La zona di lavoro deve essere mantenuta in ordine e liberata da materiali di risulta.
Impalcati.	Caduta di persone dall'alto.	Verificare che gli impalcati siano allestiti ed utilizzati in maniera corretta. Nel caso che il dislivello sia superiore a m 2 per la vicinanza d'aperture, provvedere ad applicare parapetti alle aperture stesse.	Non sovraccaricare gli impalcati con materiale da costruzione. Salire e scendere dagli impalcati facendo uso di scale a mano. È vietato lavorare su un singolo cavalletto anche per tempi brevi. È altresì vietato utilizzare, come appoggio delle tavole, le scale, i pacchi dei forati o altri elementi di fortuna.
Spostamento dei materiali.	Movimentazione manuale dei carichi	Impartire tempestivamente agli addetti le necessarie informazioni per la corretta movimentazione di carichi pesanti o ingombranti.	Rispettare le istruzioni ricevute per una esatta e corretta posizione da assumere nella movimentazione dei carichi. Per carichi pesanti o ingombranti la massa va movimentata con l'intervento di più persone al fine di ripartire e diminuire lo sforzo.
	Caduta degli elementi in fase di rimozione.	Predisporre, se necessario, sistemi di sostegno.	Usare gli eventuali sistemi di sostegno previsti.

	Caduta di persone dall'alto.	Predisporre o revisionare le opere provvisoriai.	Mantenere le opere provvisoriai in buono stato non alterarne le caratteristiche di sicurezza.
	Polvere.	Predisporre un apposito canale per lo scarico delle macerie. Il canale deve essere collocato in modo tale che la parte inferiore non risulti ad altezza maggiore di metri 2 dal livello del piano di ricevimento e la parte superiore (imbocco) risulti protetta. Fornire i dispositivi di protezione individuale (maschere).	Per lo scarico delle macerie usare esclusivamente l'apposito canale Irrorare le macerie con acqua. Indossare i dispositivi di protezione individuale forniti.
Avvertenze	Nel caso si debbano rimuovere materiali contenenti amianto, attuare la procedura prescritta dalle norme vigenti		

Recupero edilizio – Preparazione delle superfici da intonacare			
Cantiere:			
Attività e mezzi in uso	Possibili rischi connessi	Misure di sicurezza a carico dell'impresa	Misure di sicurezza a carico dei lavoratori
Attrezzi manuali d'uso comune: martello, scalpello e punta, spazzola d'acciaio, pennelli, ecc.	Contatti con le attrezzature	Fornire idonei dispositivi di protezione individuale (guanti, casco e calzature antinfortunistiche) con le relative informazioni d'uso.	Usare i dispositivi di protezione individuale. Verificare con frequenza le condizioni degli attrezzi, con particolare riguardo alla solidità degli attacchi dei manici di legno agli elementi metallici.
	Proiezione di schegge e disturbi visivi.	Fornire idonei dispositivi di protezione individuale (occhiali o schermi) con le relative informazioni d'uso.	Usare i dispositivi di protezione individuale.
Impalcati. Ponteggio. Trabattelli. Ponti su cavalletti.	Caduta di persone dall'alto.	Verificare che gli impalcati, i ponteggi, i trabattelli, i ponti su cavalletti (o qualsiasi altra struttura atta a lavorare in posizione elevata), siano allestiti ed utilizzati correttamente.	Non sovraccaricare gli impalcati con materiale da costruzione. Salire e scendere dai ponteggi facendo uso delle scale a mano di collegamento fra i diversi impalcati. Mantenere le opere provvisorie in buono stato non alterarne le caratteristiche di sicurezza. È vietato lavorare su un singolo cavalletto anche per tempi brevi. È altresì vietato utilizzare, come appoggio delle tavole, le scale, i pacchi dei forati o altri elementi di fortuna o montare ponti su cavalletti sul ponteggio.
Spostamento dei materiali.	Movimentazione manuale dei Carichi	Impartire tempestivamente agli addetti le necessarie informazioni per la corretta movimentazione di carichi pesanti o ingombranti.	Rispettare le istruzioni ricevute per l'esatta e corretta posizione da assumere nella movimentazione dei carichi . Per carichi pesanti o ingombranti la massa va movimentata con l'intervento di più persone al fine di ripartire e diminuire lo sforzo.
Avvertenze	Le tavole da ponte devono poggiare su tre cavalletti, essere ben accostate, fissate ai cavalletti e non presentare parti al sbalzo superiori a 20 cm. Per la formazione delle fasce, la rimozione degli elementi dell'impalcato deve essere ridotta al minimo spazio e per tempi limitati.		

Recupero edilizio – Applicazione di rete elettrosaldata			
Cantiere:			
Attività e mezzi in uso	Possibili rischi connessi	Misure di sicurezza a carico dell'impresa	Misure di sicurezza a carico dei lavoratori
Attrezzi d'uso comune: martello, pinze, tenaglie, leva.	Contatti con le attrezzature	Fornire i dispositivi di protezione individuale (guanti e calzature antinfortunistiche) con le relative informazioni sull'uso.	Usare i dispositivi di protezione individuale. Verificare con frequenza le condizioni degli attrezzi con particolare riguardo alla solidità degli attacchi dei manici di legno agli elementi metallici.
Impalcati. Ponteggio. Trabattelli. Ponti su cavalletti.	Caduta di persone dall'alto.	Verificare che gli impalcati, i ponteggi, i trabattelli, i ponti su cavalletti (o qualsiasi altra struttura atta a lavorare in posizione elevata), siano allestiti ed utilizzati correttamente ⁽¹⁾ .	Non sovraccaricare gli impalcati con materiale da costruzione. Salire e scendere dal ponteggio facendo uso delle scale a mano di collegamento fra i diversi impalcati. Mantenere le opere provvisorie in buono stato non alterarne le caratteristiche di sicurezza. È vietato lavorare su un singolo cavalletto anche per tempi brevi. È altresì vietato utilizzare, come appoggio delle tavole, le scale, i pacchi dei forati o altri elementi di fortuna o montare i ponti su cavalletti sul ponteggio.
	Contatto con materiale tagliente e pungente.	Fornire indumenti adeguati. Fornire i dispositivi di protezione individuale (guanti e calzature antinfortunistiche) con le relative informazioni sull'uso.	Indossare indumenti adeguati. Usare i dispositivi di protezione individuale.
Spostamento dei materiali.	Movimentazione manuale dei Carichi	Impartire agli addetti le necessarie informazioni per la corretta movimentazione di carichi pesanti o ingombranti.	Rispettare le istruzioni ricevute e assumere la posizione corretta nella movimentazione dei carichi . I carichi pesanti o ingombranti devono essere movimentati con l'intervento di più persone per ripartire e diminuire lo sforzo.
Avvertenze	⁽¹⁾ Le tavole da ponte devono poggiare su tre cavalletti, essere ben accostate, fissate ai cavalletti e non presentare parti al sbalzo superiori a 20 cm.		

Recupero edilizio – Formazione di aperture di porte e finestre			
Cantiere:			
Attività e mezzi in uso	Possibili rischi connessi	Misure di sicurezza a carico dell'impresa	Misure di sicurezza a carico dei lavoratori
Attrezzi manuali d'uso comune: martello, scalpello, mazza e punta, ecc. Scalpellature.	Contatti con le attrezzature	Vigilare sul corretto utilizzo dei dispositivi di protezione individuale.	Usare i dispositivi di protezione individuale. Verificare con frequenza le condizioni degli attrezzi, con particolare riguardo alla solidità degli attacchi dei manici di legno agli elementi metallici.
Martello Elettrico Scalpellature e smantellamenti.	Elettrico	Fornire utensili di cl. II (con doppio isolamento). Verificare lo stato di conservazione dei cavi elettrici. L'alimentazione deve essere fornita tramite quadro elettrico collegato a terra e munito dei dispositivi di protezione.	Posizionare i cavi in modo da evitare danni per usura meccanica. Segnalare immediatamente eventuali danni ai cavi elettrici.
	Proiezione di schegge e disturbi visivi	Fornire idonei dispositivi di protezione individuale (occhiali o schermo) con relative informazioni sull'uso. Disporre cautele nei confronti delle persone presenti nelle vicinanze.	Usare i dispositivi di protezione individuale forniti. Usare cautele nei confronti delle persone presenti nelle vicinanze.
	Polvere.	Vigilare sul corretto utilizzo dei dispositivi di protezione individuale.	Usare i dispositivi di protezione individuale forniti. Irroriare le macerie con acqua.
	Rumore	In base alla valutazione del livello di esposizione personale fornire idonei dispositivi di protezione individuale (otoprotettori) con relative informazioni all'uso. Effettuare periodica manutenzione.	Usare idonei dispositivi di protezione individuale.
	Contatto con gli organi in movimento.	Verificare che gli utensili siano mantenuti in condizioni di buona efficienza.	Impugnare saldamente gli attrezzi. Non abbandonare gli utensili prima del loro arresto totale. Non rimuovere le protezioni presenti. La zona di lavoro deve essere mantenuta in ordine e liberata da materiali di risulta.
Impalcati. Scalpellature e smantellamenti in posizione sopraelevata.	Caduta di persone dall'alto.	Verificare che gli impalcati siano allestiti ed utilizzati in maniera corretta. Nel caso che il dislivello sia superiore a m 2 per la vicinanza d'aperture, provvedere ad applicare parapetti sulle aperture stesse.	Non sovraccaricare gli impalcati con materiale da costruzione. Salire e scendere dagli impalcati facendo uso di scale a mano. È vietato lavorare su un singolo cavalletto anche per tempi brevi. È altresì vietato utilizzare, come appoggio delle tavole, le scale, i pacchi dei forati o altri elementi di fortuna.
Inserimento dei voltini e sigillatura.	Caduta elementi nella fase transitoria.	Disporre procedure di lavoro che prevedano il fissaggio provvisorio dei voltini e della sovrastante muratura.	Seguire correttamente le procedure predisposte. Segnalare eventuali difficoltà esecutive.

Marciapiedi – Scarico delle macchine e delle attrezzature dal mezzo di trasporto

Cantiere:			
Attività e mezzi in uso	Possibili rischi connessi	Misure di sicurezza a carico dell'impresa	Misure di sicurezza a carico dei lavoratori
Autocarro con carrello.	Investimento.	Predisporre adeguati percorsi con relativa segnaletica. Segnalare la zona interessata all'operazione.	Tenersi a distanza di sicurezza dai mezzi in movimento.
	Contatto con gli elementi in movimentazione.	Vietare l'avvicinamento alle rampe ribaltabili ai non addetti alle manovre. Fornire idonei dispositivi di protezione individuale (guanti, calzature di sicurezza e casco) con relative informazioni all'uso.	I non addetti alle manovre devono mantenersi a distanza di sicurezza. Gli addetti alla movimentazione manuale delle rampe devono tenersi lateralmente alle rampe stesse. Usare i dispositivi di protezione individuale.
Macchine e attrezzature varie.	Rovesciamento.	Vietare la presenza di persone presso le macchine in manovra.	Tenersi lontani dalle macchine in manovra.
Spostamento dei materiali.	Movimentazione manuale dei carichi	Impartire agli addetti le necessarie informazioni per la corretta movimentazione di carichi pesanti o ingombranti.	Rispettare le istruzioni ricevute per la esatta e corretta posizione da assumere nella movimentazione dei carichi Per carichi pesanti o ingombranti la massa va movimentata con l'intervento di più persone al fine di ripartire e diminuire lo sforzo.
Avvertenze	Se il sistema meccanico non dovesse seguire il movimento delle rampe ribaltabili, nella fase di sollevamento, si dovrà intervenire operando a distanza di sicurezza.		

Impianto di terra			
Cantiere:			
Attività e mezzi in uso	Possibili rischi connessi	Misure di sicurezza a carico dell'impresa	Misure di sicurezza A carico dei lavoratori
Attrezzature manuali: mazza, piccone, pala ed attrezzi d'uso comune.	Contatti con le attrezzature	Fornire idonei dispositivi di protezione individuale (guanti e calzature di sicurezza) con relative informazioni all'uso. Fornire i mezzi di sostegno dei dispersori in fase d'infissione.	Usare i dispositivi di protezione individuale. Verificare con frequenza le condizioni degli attrezzi con particolare riguardo alla solidità degli attacchi dei manici di legno agli elementi metallici. Per il sostegno del dispersore mantenersi a distanza di sicurezza mediante apposita attrezzatura.
Scale a mano doppie o rialzi apposti.	Caduta di persone dall'alto.	Fornire scale doppie o rialzi apposti per il battitore (1). Verificare l'efficacia, nelle scale doppie, del dispositivo che impedisce l'apertura della scala oltre il limite di sicurezza.	Il battitore deve operare su adeguato piano di lavoro rialzato (1). La scala deve poggiare su base stabile e piana. La scala doppia deve essere usata completamente aperta Non lasciare attrezzi o materiali sul piano di appoggio della scala doppia. È vietato lavorare su un singolo cavalletto anche per tempi brevi. È altresì vietato utilizzare, come appoggio delle tavole, le scale, i pacchi dei forati o altri elementi di fortuna.
Spostamento dei materiali.	Movimentazione manuale dei carichi	Impartire tempestivamente agli addetti le necessarie informazioni per la corretta movimentazione di carichi pesanti o ingombranti	Rispettare le istruzioni ricevute per una esatta e corretta posizione da assumere nella movimentazione dei carichi. Per carichi pesanti o ingombranti la massa va movimentata con l'intervento di più persone al fine di ripartire e diminuire lo sforzo.
	Contatto con gli elementi taglienti o pungenti.	Fornire adeguati dispositivi di protezione individuale (guanti, ripari).	Usare i dispositivi di protezione individuale forniti.
Avvertenze	1) Il piano di lavoro rialzato può essere costituito da una scala doppia, da un ponte su cavalletti o da un altro sistema di rialzo in ogni caso stabile.		

Lavorazioni di falegnameria per serramenti, pavimenti, rivestim. cassonetti, adattamenti e simili			
Cantiere:			
Attività e mezzi in uso	Possibili rischi connessi	Misure di sicurezza a carico dell'impresa	Misure di sicurezza a carico dei lavoratori
Attrezzi manuali.	Contatti con le attrezzature	Fornire idonei dispositivi di protezione individuale (guanti e calzature di sicurezza) con relative informazioni all'uso.	Usare idonei dispositivi di protezione individuale. Verificare con frequenza le condizioni degli attrezzi con particolare riguardo alla solidità degli attacchi dei manici di legno agli elementi metallici.
Utensili elettrici. Sega circolare a disco o a pendolo.	Elettrico	Fornire utensili di cl. II (con doppio isolamento). Verificare lo stato di conservazione dei cavi elettrici. L'alimentazione deve essere fornita tramite quadro elettrico collegato a terra e munito dei dispositivi di protezione. I cavi devono essere a norma CEI di tipo per posa mobile.	Collegare la sega circolare all'impianto elettrico in assenza di tensione. Posizionare i cavi in modo da evitare danni per usura meccanica. Segnalare immediatamente eventuali danni ai cavi elettrici.
	Contatto con gli organi in movimento.	Verificare che le macchine siano dotate di tutte le protezioni degli organi in movimento.	Non indossare abiti svolazzanti. Non rimuovere le protezioni. Per il taglio dei piccoli pezzi fare uso dell'apposito spingitoio.
	Rumore.	In base alla valutazione del livello di esposizione personale fornire idonei dispositivi di protezione individuale (otoprotettori) con relative informazioni.	All'occorrenza usare i dispositivi di protezione individuale.
Scale a mano semplici e doppie. Trabattelli.	Caduta di persone dall'alto.	Verificare l'efficacia, nelle scale doppie, del dispositivo che impedisce l'apertura della scala oltre il limite di sicurezza.	La scala deve poggiare su base stabile e piana. La scala doppia deve essere usata completamente aperta. Non lasciare attrezzi o materiali sul piano di appoggio della scala doppia.
	Polveri.	Fornire idonei dispositivi di protezione individuale (maschera antipolvere) con relative informazioni all'uso.	Usare i dispositivi di protezione individuale.
	Contatto con i materiali.	Fornire idonei dispositivi di protezione individuale (guanti) con relative informazioni all'uso per eventuale impiego di collanti.	Usare i dispositivi di protezione individuale. Evitare i contatti diretti con i collanti.
Spostamento dei materiali.	Movimentazione manuale dei carichi	Impartire tempestivamente agli addetti le necessarie informazioni per la corretta movimentazione di carichi pesanti o ingombranti.	Rispettare le istruzioni ricevute per un'esatta e corretta posizione da assumere nella movimentazione dei carichi. Per carichi pesanti o ingombranti la massa va movimentata con l'intervento di più persone al fine di ripartire e diminuire lo sforzo.

Lavorazioni da vetraio per installazione, rimozione o modifiche di vetrate			
Cantiere:			
Attività e mezzi in uso	Possibili rischi connessi	Misure di sicurezza a carico dell'impresa	Misure di sicurezza a carico dei lavoratori
Attrezzi manuali. Tagliavetro.	Contatti con gli attrezzi	Fornire idonei dispositivi di protezione individuale (guanti e calzature di sicurezza) con relative informazioni all'uso.	Usare i dispositivi di protezione individuale. Verificare con frequenza le condizioni degli attrezzi.
Ponte su cavalletti.	Caduta di persone dall'alto.	Verificare che i ponti su cavalletti siano allestiti ed utilizzati in maniera corretta. Nel caso che il dislivello sia superiore a m 2 per la vicinanza d'aperture, applicare i parapetti alle aperture stesse.	Non sovraccaricare gli impalcati dei ponti con materiale da costruzione. Salire e scendere dal piano di lavoro facendo uso di scale a mano. È vietato lavorare su un singolo cavalletto anche per tempi brevi. È altresì vietato utilizzare, come appoggio delle tavole, le scale, i pacchi dei forati o altri elementi di fortuna o montare ponti su cavalletti sul ponteggio.
Scale a pioli semplici o doppie.	Caduta di persone dall'alto.	Fornire scale semplici con pioli incastrati o saldati ai montanti e con le estremità antisdruciolevoli. Le scale doppie non devono superare i 5 metri d'altezza. Verificare l'efficienza del dispositivo che limita l'apertura della scala.	Prima di utilizzare le scale a pioli verificarne le condizioni e la stabilità. Le scale doppie devono essere usate in posizione completamente aperta. Non usare le scale a pioli semplici come piani di lavoro senza prima aver adottato idonei sistemi anticaduta.
Utensili elettrici portatili (trapano, flessibile).	Elettrico	Fornire utensili di cl. II (con doppio isolamento). Verificare lo stato di conservazione dei cavi elettrici. L'alimentazione deve essere fornita tramite quadro elettrico collegato a terra e munito dei dispositivi di protezione. I cavi devono essere a norma CEI di tipo per posa mobile.	Posizionare i cavi in modo da evitare danni per usura meccanica ed in modo che non costituiscano intralcio. Segnalare immediatamente eventuali danni ai cavi elettrici.
	Rumore.	In base alla valutazione del livello di esposizione personale fornire idonei dispositivi di protezione individuale.	All'occorrenza usare i dispositivi di protezione individuale.
	Contatti con i materiali taglienti	Fornire idonei dispositivi di protezione individuale (guanti di cuoio) con relative informazioni all'uso.	Usare idonei dispositivi di protezione individuale nella movimentazione manuale delle lastre di vetro.
	Proiezione di schegge e disturbi visivi.	Fornire idonei dispositivi di protezione individuale (occhiali) con relative informazioni all'uso.	Usare idonei dispositivi di protezione individuale nel taglio manuale delle lastre evitando di costituire pericolo per gli altri.
Spostamento dei materiali.	Movimentazione manuale dei carichi	Impartire tempestivamente agli addetti le necessarie informazioni per la corretta movimentazione di carichi pesanti o ingombranti, con particolare riguardo per le lastre di vetro ed i relativi contenitori.	Rispettare le istruzioni ricevute per un'esatta e corretta posizione da assumere nella movimentazione dei carichi. Per carichi pesanti o ingombranti la massa va movimentata con l'intervento di più persone al fine di ripartire e diminuire lo sforzo.
Avvertenze	La larghezza dell'impalcato del ponte su cavalletti non deve essere inferiore a 90 cm. Le tavole da ponte devono poggiare su tre cavalletti, essere ben accostate, fissate ai cavalletti e non presentare parti al sbalzo superiori a 20 cm. Quando i lavori si svolgono sulle coperture e mancano i ponteggi esterni o i parapetti sulle zone che prospettano i vuoti, il vetraio deve indossare la cintura di sicurezza la cui fune di trattenuta deve essere vincolata ad un sostegno sicuramente stabile e la cui lunghezza deve impedire la caduta per oltre un metro e mezzo.		

Lavorazioni da fabbro per la posa o adattamento di serramenti, impennate, lucernari e simili			
Cantiere:			
Attività e mezzi in uso	Possibili rischi connessi	Misure di sicurezza a carico dell'impresa	Misure di sicurezza a carico dei lavoratori
Attrezzi d'uso comune: martello, pinze, tenaglie, leva.	Contatti con le attrezzature.	Fornire i dispositivi di protezione individuale (guanti e calzature antinfortunistiche) con le relative informazioni sull'uso.	Usare idonei dispositivi di protezione individuale. Verificare con frequenza le condizioni degli attrezzi con particolare riguardo alla solidità degli attacchi dei manici di legno agli elementi metallici.
Apparecchi di sollevamento.	Caduta di materiale dall'alto.	Il sollevamento deve essere eseguito da personale competente. Verificare l'idoneità dei ganci e delle funi che devono riportare la loro portata massima.	Le operazioni di sollevamento devono sempre avvenire tenendo presente le condizioni atmosferiche (vento). Effettuare una corretta ed idonea imbracatura del materiale da sollevare. Verificare l'efficienza del dispositivo di sicurezza del gancio, per impedire l'accidentale sganciamento del carico.
Saldatrice elettrica.	Elettrico	La macchina deve essere usata da personale competente. L'alimentazione deve essere fornita tramite regolamentare quadro Elettrico. I cavi elettrici devono essere rispondenti alle norme CEI e adatti per la posa mobile. Verificare lo stato di conservazione dei cavi elettrici.	Posizionare la macchina al di fuori dell'armatura metallica (luogo conduttore ristretto). Verificare l'integrità della pinza porta elettrodo. Posizionare i cavi elettrici in modo da evitare danni dovuti a urti o a usura meccanica. Segnalare immediatamente eventuali danni riscontrati nei cavi elettrici.
Impianto di saldatura ossiacetilenica.	Incendio, esplosione.	Le bombole devono essere contenute e spostate in posizione verticale e legate negli appositi carrelli. Verificare le condizioni delle tubazioni flessibili, dei raccordi e delle valvole contro il ritorno di fiamma.	Mantenere le bombole lontane dalle fonti calore. Utilizzare gli appositi carrelli per contenere e spostare le bombole. Sulle bombole vuote avvitare il coperchio e collocarle ove previsto.
	Radiazioni.	Fornire i dispositivi di protezione individuale (schermi protettivi od occhiali) e le relative informazioni a tutti gli addetti alla saldatura.	Usare i dispositivi di protezione individuale (schermi protettivi od occhiali).
	Proiezione di materiale incandescente.	Fornire i dispositivi di protezione individuale (guanti, scarpe, occhiali o schermi) e adeguati indumenti protettivi, con le relative informazioni sull'uso a tutti gli addetti alla saldatura.	Usare i dispositivi di protezione individuale e indossare indumenti protettivi.
Smerigliatrice. Flessibile portatile.	Contatti con gli organi in movimento.	Autorizzare all'uso solo personale competente. Verificare che l'utensile sia dotato della protezione del disco e che l'organo di comando sia del tipo ad uomo presente.	Non indossare abiti svolazzanti, non rimuovere le protezioni. Seguire le istruzioni sul corretto uso dell'utensile. La zona di lavoro deve essere mantenuta in ordine e libera dai materiali.
Smerigliatrice. Flessibile portatile.	Proiezione di schegge e disturbi visivi.	Fornire i dispositivi di protezione individuale (occhiali o schermo) con informazioni sull'uso.	Usare i dispositivi di protezione individuale.
	Elettrico	Fornire utensili di cl. II (con doppio isolamento). Verificare lo stato di conservazione dei cavi elettrici. L'alimentazione deve essere fornita tramite quadro elettrico collegato a terra e munito dei dispositivi di protezione.	Posizionare i cavi elettrici in modo da evitare danni per urti o usura meccanica ed in modo che non costituiscano intralcio. Segnalare immediatamente eventuali danni riscontrati nei cavi.

		I cavi devono essere a norma CEI di tipo per posa mobile.	
	Rumore.	In base alla valutazione del livello di esposizione personale fornire idonei dispositivi di protezione individuale (otoprotettori) con le relative informazioni sull'uso. Effettuare periodiche manutenzioni.	All'occorrenza usare i dispositivi di protezione individuale.
	Cadute a livello.	I percorsi e i depositi di materiale devono essere organizzati in modo sicuro e tale da evitare interferenze con gli addetti che operano o transitano nella zona. Fornire i dispositivi di protezione individuale (scarpe antinfortunistiche) con le relative informazioni sull'uso.	Non ostacolare i percorsi con attrezzature o materiali. Usare i dispositivi di protezione individuale.
Lavori in posizione elevata.	Cadute dall'alto.	Predisporre idonee opere protettive in relazione alle lavorazioni da doversi eseguire e revisionare quelle esistenti. Se necessario occorre fornire la cintura di sicurezza indicando i punti d'attacco della fune di trattenuta.	I lavori si devono svolgere facendo uso delle strutture protettive predisposte o indossando la cintura di sicurezza.
	Schiacciamento.	Per la posa impartire disposizioni precise per impedire che la struttura metallica possa procurare danni agli addetti. Fornire i dispositivi di protezione individuale (guanti e calzature antinfortunistiche) con le relative informazioni sull'uso.	Gli addetti devono lavorare in modo coordinato. Usare idonei dispositivi di protezione individuale.
	Contatti con il materiale tagliente e pungente	Fornire indumenti adeguati. Fornire i dispositivi di protezione individuale (guanti e calzature antinfortunistiche) con le relative informazioni sull'uso.	Indossare indumenti adeguati. Usare i dispositivi di protezione individuale forniti.
Spostamento dei materiali.	Movimentazione manuale dei Carichi	Impartire agli addetti le necessarie informazioni per la corretta movimentazione di carichi pesanti o ingombranti.	Rispettare le istruzioni ricevute e assumere la posizione corretta nella movimentazione dei carichi. I carichi pesanti o ingombranti devono essere movimentati con l'intervento di più persone per ripartire e diminuire lo sforzo.
Avvertenze	Quando i lavori si svolgono sulle coperture o in presenza d'aperture e mancano i ponteggi esterni o i parapetti sulle zone che prospettano i vuoti, il fabbro deve indossare la cintura di sicurezza la cui fune di trattenuta deve essere vincolata ad un sostegno sicuramente stabile e la cui lunghezza deve impedire la caduta per oltre un metro e mezzo.		

<i>Durata delle lavorazioni in cantiere</i>
--

Cronoprogramma dei lavori (Gantt)

Viene allegato al presente Piano di Sicurezza il cronoprogramma (**Allegato B Cronoprogramma**) da seguire per l'andamento dei lavori.

Qualora ci dovesse essere la necessità, il CSE potrà proporre all'appaltatore un cronoprogramma modificato. Sarà poi compito dell'appaltatore confermare quanto esposto o notificare immediatamente al CSE eventuali proprie modifiche o diversità rispetto a quanto programmato

Infatti, ai sensi dell'art. 131 comma 2/c del D. Lgs 163/06, l'appaltatore deve comunque predisporre il piano operativo di sicurezza (**POS**) per quanto riguarda le proprie scelte autonome e relative responsabilità nell'organizzazione dei cantieri e nell'esecuzione dei lavori, da considerare come piano complementare di dettaglio del presente Piano di sicurezza e coordinamento (**PSC**); il documento dovrà avere i contenuti minimi previsti al punto 3.2 dell'allegato XV del D. lgs. 81 del 09.04.2008 "Testo unico – Tutela della salute e della sicurezza nei luoghi di lavoro".

Le eventuali modifiche al programma dei lavori devono essere presentate da ciascuna impresa partecipante. Il programma rielaborato dovrà contenere le fasi principali di lavoro, le eventuali significative sottofasi, inizio e fine di ogni singola lavorazione con indicate le eventuali sovrapposizioni proposte. Le imprese, nei rispettivi POS, potranno prevedere la possibilità di effettuare lavorazioni in interferenza proponendo tutti gli accorgimenti adottabili e necessari per l'effettuazione di detti lavori in condizioni di salute e sicurezza.

Le proposte di modifica potranno essere accettate dal CSE solo se giustificate, corredate da relazione esplicativa e presentate prima dell'apertura del cantiere.

A quel punto il CSE verificherà la fattibilità della proposta, valuterà la proposta di applicazione di misure di sicurezza integrative tali da renderle compatibili oppure valuterà se si dovrà rispettare il previsto sfasamento temporale delle altre lavorazioni. **Si ricorda che eventuali variazioni proposte dall'impresa esecutrice non potranno comunque comportare variazione di costo.**

La prevenzione generale impone che nel caso in cui una lavorazione dovesse esporre a rischi specifici i lavoratori addetti ad altre attività, si dovranno predisporre tutte le misure protettive, collettive ed individuali idonee a tutelare l'incolumità del personale coinvolto.

Con l'inizio dei lavori il programma di GANTT aggiornato dovrà essere trasmesso, a cura dell'appaltatore, al CSE ed al Direttore dei Lavori.

Durata del cantiere:	300giorni naturali e consecutivi
Durata lavorazioni:	210 giornate lavorative effettive

Entità presunta del cantiere (uomini-giorno)

La stima approssimata degli uomini-giorno è normalmente ricavata dividendo l'incidenza della mano d'opera sul totale dell'appalto per il costo medio giornaliero di un addetto.

$$UG = \frac{A \times B}{C}$$

- A = costo complessivo dell'opera rilevato dal computo metrico estimativo.
 B = incidenza presunta in percentuale dei costi della mano d'opera sul costo complessivo dell'opera (stima del progettista dell'opera – circa il 40% per le opere tradizionali).
 C = costo medio di un Uomo – Giorno (circa 235,00 €).

$$\frac{230.000 \times 0,40}{235} = 390 \text{ UG circa}$$

Presenza media di uomini in cantiere:

$$390 \text{ UG} / 210 \text{ giorni} = 2 \text{ uomini circa}$$

Stima dei costi della sicurezza

In merito all'allestimento e/o uso di particolari opere provvisorie, macchine e/o attrezzature dettate da particolari condizioni di rischio insiti nelle lavorazioni del cantiere, si precisa che dall'analisi delle schede del Piano di Sicurezza e Coordinamento relativamente alle opere da realizzare, si riscontrano oneri di sicurezza di cui la specifica viene riportata nelle successive tabelle, che sono da ritenersi come aggiuntivi in quanto non previsti nella stima dei lavori. (Vedi **Stima degli oneri della Sicurezza – Allegato C**)

Tali oneri hanno esclusivamente un carattere di novità e di accessorietà all'esecuzione del progetto, dettato dalle condizioni particolari dell'opera da realizzare e dal relativo contesto.

Opere provvisorie, macchine e/o attrezzature dettate da particolari condizioni di rischio insiti nelle lavorazioni del cantiere.

Interventi		Totale
Apprestamenti della sicurezza	Come da computo analitico allegato	20.000,00

Gli oneri per le opere relative alla sicurezza, così come evidenziati nel Piano di Sicurezza e Coordinamento, non sono sottoposti a ribasso d'asta (non soggetti al ribasso nelle offerte delle imprese esecutrici), ai sensi:

dell'art. 131 D.Lgs. 163/2006 e s.m.i.;

dell'art. 100 D.Lgs. 81/2008 e s.m.i..

In tema di sicurezza gli appaltatori sono tenuti al rispetto del citato articolo 131 D.Lgs. 163/2006 e s.m.i. ed art. 100 D.Lgs. 81/2008 e s.m.i..

Si precisa, in particolare che eventuali richieste di adeguamento, modifiche e/o integrazioni al piano di sicurezza e coordinamento proposte dai singoli appaltatori, anche attraverso la predisposizione del Piano di Sicurezza Operativo (art. 131 D.Lgs. 163/2006 e s.m.i. e D.Lgs 81/2008 e s.m.i.) non potranno comportare (art. 100 D.Lgs. 81/2008 e s.m.i.) costi aggiuntivi per il Committente.

Disposizioni per il coordinamento dei Piani Operativi con il Piano di Sicurezza

I datori di lavoro delle imprese esecutrici dovranno trasmettere il proprio Piano Operativo (**POS**) al Coordinatore per la Sicurezza in fase di Esecuzione con ragionevole anticipo rispetto all'inizio dei rispettivi lavori, al fine di consentirgli la verifica della congruità degli stessi con il Piano di Sicurezza e di Coordinamento. Il coordinatore dovrà valutare l'idoneità dei Piani Operativi disponendo, se lo riterrà necessario, che essi vengano resi coerenti al Piano di Sicurezza e Coordinamento; ove i suggerimenti dei datori di lavoro garantiscano una migliore sicurezza del cantiere, potrà, altresì, decidere di adottarli modificando il Piano di Sicurezza e di Coordinamento.

Prescrizioni organizzative:

L'appaltatore, al fine dell'indispensabile coordinamento tra l'ufficio di direzione dei lavori e il RSPP del singolo fabbricato in cui è stato richiesto l'intervento, è tenuto, per ogni singolo ordinativo lavori ricevuto, alla preliminare comunicazione dei tempi presumibili di inizio intervento all'ufficio di Direzione dei lavori.

Prescrizioni esecutive: Al fine di dare attuazione ad una procedura organizzativa avente come obiettivo la riduzione delle interferenze da contatto a valori trascurabili, si dispone che l'impresa appaltatrice non potrà dare inizio ad alcuna lavorazione senza il preliminare allontanamento di tutti i lavoratori della sede e dell'eventuale pubblico dall'area operativa dei diversi cantieri.

NB: Eventuali difformità e/o integrazioni da quanto previsto da parte della Ditta aggiudicataria, dovranno essere presentate al CSE attraverso il POS.

PARTE TERZA

Modalità organizzative della cooperazione e del coordinamento fra i soggetti coinvolti

Modalità di gestione del piano di sicurezza

Il piano di sicurezza e coordinamento (**PSC**) è parte integrante del contratto per l'esecuzione delle opere. L'impresa aggiudicataria provvederà affinché tutte le eventuali imprese subappaltatrici e gli eventuali lavoratori autonomi che interverranno nei cantieri, ricevano copia del piano di sicurezza e coordinamento.

L'appaltatore si impegna, di volta in volta, a comunicare all'ufficio di Direzione dei lavori e al Coordinatore per l'esecuzione dei lavori, la programmazione di massima dei singoli interventi, che dovrà poi essere concordata con il RSPP/*preposto/responsabile della singola sede*. Questa procedura risulta necessaria al fine di organizzare le necessarie procedure organizzative necessarie per risolvere le interferenze da contatto tra l'impresa appaltatrice e i lavoratori (ed eventuale utenza pubblica) presenti nel fabbricato in cui si interviene.

Disposizioni per il coordinamento dei Piani Operativi (**POS**) con il Piano di Sicurezza (**PSC**):

L'impresa aggiudicataria, con ragionevole anticipo rispetto all'inizio dei lavori, dovrà consegnare al Coordinatore per la sicurezza in fase di esecuzione (**CSE**) copia del Piano Operativo di Sicurezza (**POS**), ai sensi e con i contenuti previsti dalla legge, al fine di consentirgli la verifica della congruità degli stessi con il Piano di Sicurezza e di Coordinamento.

I datori di lavoro di tutte le imprese subappaltatrici dovranno trasmettere, tramite l'impresa aggiudicataria, il proprio *Piano Operativo (**POS**)* al Coordinatore per la Sicurezza in fase di Esecuzione. Il Coordinatore in fase di esecuzione dovrà valutare l'idoneità dei Piani Operativi disponendo, se lo riterrà necessario, che essi vengano resi coerenti al Piano di Sicurezza e Coordinamento; ove i suggerimenti dei datori di lavoro garantiscano una migliore sicurezza dei cantieri, potrà, altresì, decidere di adottarli modificando il Piano di Sicurezza e di Coordinamento.

Disposizioni per il coordinamento delle Imprese e dei lavoratori autonomi

L'impresa, nel caso in cui faccia ricorso a subappalti e quindi al lavoro di altre imprese esecutrici o lavoratori autonomi, provvederà al coordinamento delle stesse secondo quanto previsto dal piano di sicurezza e coordinamento. Nell'ambito di questo coordinamento, sarà compito dell'impresa aggiudicataria trasmettere alle imprese esecutrici la documentazione della sicurezza, incluse tutte le decisioni prese durante le riunioni per la sicurezza e durante i sopralluoghi e le ispezioni in cantiere eseguiti dal Coordinatore per l'esecuzione.

Il coordinatore per l'esecuzione, dopo ogni eventuale revisione del piano, ne consegnerà una copia all'appaltatore.

Il presente piano di sicurezza e coordinamento, finalizzato alla programmazione delle misure di prevenzione e protezione potrà essere rivisto, in fase di esecuzione, in occasione di:

- modifiche organizzative;
- modifiche progettuali;
- ulteriori opere;
- modifiche procedurali;
- introduzione di nuove tecnologie non previste all'interno del presente piano;
- introduzione di macchine e attrezzature non previste all'interno del presente piano.

I piani operativi di sicurezza (**POS**), finalizzati all'attuazione delle misure di prevenzione e protezione da parte delle imprese esecutrici presenti, potranno essere rivisti, in fase di esecuzione, in occasione di:

- modifiche al piano di sicurezza e coordinamento;
- giudizio di idoneità da parte del coordinatore per l'esecuzione;
- modifiche alle procedure di lavoro;

• introduzione di nuove tecnologie o di nuove macchine e attrezzature non previste inizialmente all'interno del presente piano operativo di sicurezza.

L'impresa appaltatrice e le imprese esecutrici, dopo la revisione dei propri piani operativi di sicurezza, ne trasmetteranno copia al coordinatore per l'esecuzione.

Ogni singolo piano operativo dovrà essere trasmesso da ciascuna impresa esecuttrice, prima dell'inizio dei propri lavori, all'impresa appaltatrice e da questa al coordinatore per l'esecuzione.

L'impresa aggiudicataria dovrà attestare la trasmissione del piano di sicurezza e coordinamento alle altre imprese esecutrici ed ai lavoratori autonomi mediante la firma per presa visione ed accettazione del PSC posta al termine del presente documento.

Sopralluoghi in cantiere. In occasione delle sue visite in cantiere, il **CSE** verificherà l'attuazione delle misure previste nel piano di sicurezza ed il rispetto della legislazione in materia di prevenzione infortuni ed igiene del lavoro da parte di tutte le imprese presenti in cantiere.

Riunioni di coordinamento

Riunione preliminare.

Preliminarmente all'inizio dei lavori sarà effettuata una riunione presieduta dal Coordinatore per la Sicurezza; a questa riunione parteciperanno obbligatoriamente tutti i responsabili di cantiere delle ditte esecutrici e tutti i lavoratori autonomi nonché le eventuali ditte fornitrici coinvolte in attività di cantiere. Durante la riunione preliminare, il Coordinatore della Sicurezza in fase di esecuzione illustrerà le caratteristiche principali del piano di sicurezza e coordinamento ai soggetti a cui sono stati attribuiti gli incarichi e le competenze all'interno del cantiere. Nell'ambito della riunione dovranno essere formalmente comunicati o confermati i nominativi dei responsabili del cantiere, delle imprese esecutrici, dei responsabili/addetti del servizio di prevenzione e protezione dai rischi (eventuali) delle varie imprese presenti in cantiere e dei rappresentanti dei lavoratori per la sicurezza (se presenti).

Riunioni periodiche.

Periodicamente, durante l'esecuzione dei lavori, saranno effettuate delle riunioni con modalità simili a quella preliminare. Durante la riunione in relazione allo stato di avanzamento dei lavori si valuteranno i problemi inerenti la sicurezza ed il coordinamento delle attività che si dovranno svolgere in cantiere e le eventuali interferenze tra le attività lavorative. Al termine dell'incontro sarà redatto un verbale da sottoscrivere da parte di tutti i partecipanti. La cadenza di queste riunioni sarà coerente con le esigenze di sicurezza dei cantieri. Il Coordinatore della Sicurezza, anche in relazione all'andamento dei lavori, ha facoltà di convocare riunioni straordinarie e/o di variare la frequenza delle riunioni periodiche.

Consultazione.

Nel corso di un'apposita riunione, alla presenza dei responsabili di tutte le imprese presenti in cantiere e dei rappresentanti dei lavoratori per la sicurezza, dovranno essere esaminati e discussi alcuni importanti punti:

- a. i rischi connessi all'esecuzione dei lavori e le corrispondenti misure di sicurezza, da adottare singolarmente o collettivamente, per far fronte a tali rischi;
- b. la discussione del piano di sicurezza e coordinamento di cantiere, integrato con il piano operativo di sicurezza dell'impresa e delle altre imprese esecutrici e le eventuali osservazioni dei rappresentanti dei lavoratori per la sicurezza;
- c. gli obblighi e le responsabilità in merito all'applicazione pratica dei provvedimenti di sicurezza da adottare;
- d. la programmazione delle riunioni periodiche di sicurezza.

Interferenze lavorative

Al fine di evitare, in fase esecutiva, tutte quelle situazioni che potenzialmente possano costituire fonte di ulteriore rischio dovuto a pericolose interferenze fra lavorazioni, tutte le fasi lavorative che si svolgeranno nei cantieri, dovranno essere fra loro coordinate.

Se tali situazioni operative possono potenzialmente generare conseguenze d'infortunio immediato o di malattia professionale a lungo termine, per ridurre tali rischi, oltre a dover rispettare il piano di sicurezza e le norme tecniche relative alla prevenzione degli infortuni, si rende indispensabile coordinare le diverse

attività e impedirne il loro contemporaneo svolgimento in ambienti comuni o in zone verticalmente od orizzontalmente limitrofe.

Nel caso di lavorazioni interferenti, le linee guida del presente PSC per il coordinamento, trovano attuazione nello sfasamento spaziale e spesso temporale degli interventi, correlativamente alle priorità esecutive e alla disponibilità di uomini e mezzi.

Nei casi in cui lo sfasamento temporale o spaziale non sia attuabile o lo sia parzialmente, le attività dovranno essere condotte con misure protettive che eliminino o riducano considerevolmente i rischi delle interferenze, mediante l'allestimento di schermature, segregazioni, protezioni e percorsi che consentano le attività e gli spostamenti degli operatori in condizioni di sicurezza.

Qualora sia del tutto impossibile attuare alcuno dei metodi suddetti, il coordinatore per l'esecuzione dovrà indicare le misure di sicurezza più idonee nell'ambito di una riunione di coordinamento in cui sarà invitato anche il RSPP dell'immobile interessato dalle lavorazioni.

Sorveglianza sanitaria e gestione delle emergenze nei cantieri

Sorveglianza sanitaria

La sorveglianza sanitaria sarà effettuata dal medico competente incaricato dall'impresa esecutrice ed avrà il compito di:

- accertare preventivamente l'assenza di controindicazioni al lavoro e l'idoneità alle mansioni specifiche di ogni singolo lavoratore;
- esprimere i giudizi di idoneità specifica al lavoro;
- accertare periodicamente, nel corso delle lavorazioni, lo stato di salute di ogni singolo lavoratore, esprimere il giudizio sulla conferma di idoneità alla mansione specifica ed aggiornare le cartelle sanitarie;
- informare ogni lavoratore interessato dei risultati del controllo sanitario;
- partecipare alla programmazione del controllo dell'esposizione dei lavoratori, esprimendo pareri di competenza sui risultati e sulle valutazioni.

Non meno di sette giorni prima dell'inizio dei lavori, ciascun datore di lavoro delle imprese presenti, dovrà far pervenire, al Coordinatore per l'esecuzione, copia dei giudizi d'idoneità e dei tesserini di vaccinazione antitetanica dei propri lavoratori della sede.

Il Coordinatore per l'esecuzione si riserverà il diritto di chiedere ai datori lavoro e ai medici competenti copia del protocollo inerente la sorveglianza sanitaria espletata all'interno della singola impresa. Resta inteso che, nel caso in cui l'impresa debba procedere alla sostituzione di uno o più lavoratori presenti, essa sarà tenuta a far pervenire preventivamente al Coordinatore per la Sicurezza, copia dell'idoneità alla/e mansione/i rilasciata dal medico competente e del tesserino di vaccinazione antitetanica.

Emergenze e pronto soccorso nei cantieri

Le ubicazioni urbane dei diversi cantieri favoriscono i collegamenti con strutture di pronto soccorso ospedaliere. Le zone sono infatti coperte dal 118 il cui servizio è garantito con medico a bordo.

Dovendo operare sull'intero territorio comunale (zona centrale esclusa), si dovrà tener conto dei complessi ospedalieri più vicini ai cantieri con servizio di pronto soccorso. Pur considerando la disponibilità di strutture ospedaliere, è indispensabile che in cantiere siano presenti pacchetti di medicazione (conformi almeno a quanto disposto dal DM 28 maggio 1958) e addetti preparati allo svolgimento delle prime attività di emergenza sanitaria.

Almeno presso l'area adibita alle lavorazioni si dovrà prevedere un pacchetto di medicazione.

Il personale operante nei cantieri dovrà conoscere le procedure per comportarsi positivamente al verificarsi di una emergenza.

1. Il capo cantiere è l'incaricato che dovrà dare l'ordine di evacuazione in caso di pericolo grave ed immediato.
2. Il capo cantiere, una volta dato il segnale di evacuazione, provvederà a chiamare telefonicamente i soccorsi;
3. Gli operai presenti nel cantiere, al segnale di evacuazione, metteranno in sicurezza le attrezzature e si allontaneranno dal luogo di lavoro verso un luogo sicuro;

4. Il capo cantiere, giornalmente, verificherà che i luoghi di lavoro, le attrezzature, la segnaletica rimangano corrispondenti alla normativa vigente, segnalando le anomalie e provvedendo alla sostituzione, adeguamento e posizionamento degli apprestamenti di sicurezza.

Poiché nelle emergenze è essenziale non perdere tempo, è fondamentale conoscere alcune semplici misure che consentono di agire adeguatamente e con tempestività:

⇒ garantire l'evidenza del numero telefonico per il Pronto Soccorso, VVFF ecc, nelle baracche dei cantieri e sui mezzi d'opera;

⇒ predisporre indicazioni chiare e complete per permettere ai soccorsi di raggiungere il luogo dell'incidente (indirizzo, telefono di un responsabile, strada più breve, punti di riferimento);

⇒ cercare di fornire già al momento del primo contatto con i soccorritori, un'idea abbastanza chiara di quanto è accaduto, il fattore che ha provocato l'incidente, quali sono state le misure di primo soccorso e la condizione attuale del luogo e dei feriti;

⇒ in caso di incidente grave, qualora il trasporto dell'infortunato possa essere effettuato con auto privata, avvisare il Pronto Soccorso dell'arrivo informandolo di quanto accaduto e delle condizioni dei feriti;

⇒ in attesa dei soccorsi tenere sgombra e segnalare adeguatamente una via di facile accesso;

⇒ prepararsi a riferire con esattezza quanto è accaduto, le attuali condizioni dei feriti;

⇒ controllare periodicamente le condizioni e la scadenza del materiale e dei farmaci di primo soccorso.

-Prima assistenza infortuni:

Valutare quanto prima se la situazione necessita di altro e particolare aiuto;

- evitare di diventare una seconda vittima. Se intorno all'infortunato c'è pericolo (di scarica elettrica, esalazioni gassose, ...) prima di intervenire, adottare tutte le misure di prevenzione e protezione necessarie;

- spostare la persona dal luogo dell'incidente solo se necessario o c'è pericolo imminente o continuato, senza comunque sottoporsi agli stessi rischi;

- accertarsi del tipo di danno subito (grave, superficiale, ecc.), regione corporea colpita, probabili conseguenze immediate (svenimento, insufficienza cardio - respiratoria);

- accertarsi delle cause: singola o multipla (caduta, folgorazione ecc.), agente fisico o chimico (scheggia, intossicazione) ;

- porre nella posizione più opportuna (di sopravvivenza) l'infortunato e apprestare le prime cure;

- rassicurare l'infortunato e spiegargli che cosa sta succedendo cercando di instaurare un clima di reciproca fiducia;

- conservare stabilità emotiva per riuscire a superare gli aspetti spiacevoli della situazione d'urgenza e controllare le sensazioni di sconforto o disagio che possono derivare da essi.

Infine si ricorda che nessuno è obbligato per legge a mettere a repentaglio la propria incolumità per portare soccorso e non si deve aggravare la situazione con manovre o comportamenti scorretti.

Si rammenta inoltre di rendere pubblici i numeri telefonici per le chiamate di intervento esterno, sugli automezzi ed eventualmente nei punti strategici e di maggiore frequentazione dei cantieri.

Pronto soccorso CRI tel. 011.244.54.11

Croce bianca Torino tel. 011.31.77.127

Croce Rossa Torino tel. 011.24.45.411

Croce Verde Torino tel. 011.54.9000

Emergenza sanitaria tel. 118

Comando dei Vigili del fuoco tel. 115

Questura di Torino.....tel. 011.55.881

Polizia di Stato.....tel. 113

Carabinieri.....	tel.	112
Centro Antiveleni.....	tel.	011.663.76.37
Polizia stradale.....	tel.	011.56.401
SATTI ATM- spostamento fermate	tel.	800.019.152

Segnalazione guasti

SMAT Acquedotto (n°verde)	tel.	800-23.91.11/ 80 0.811.028
Società IRIDE - Torino (n°verde)	tel.	800-91.01. 01
ENEL Elettricità (n°verde)	tel.	803-500
ITALGAS (n°verde)	tel.	800-900.777
Guasti telefonici	tel.	187 oppure 191

Ospedali (elenco indicativo e NON esauriente)

Gradenigo	tel.	011.81.51.211
Mauriziano	tel.	011.50.81.111
Molinette	tel.	011.63.31.633
Centro Traumatologia Ortopedico	tel.	011.69.33.111
Oftalmico	tel.	011.56.61.566
San Giovanni Bosco	tel.	011.24.01.111
Maria Vittoria	tel.	011.43.93.111
Martini	tel.	011.70.951
S.Vito	tel.	011.63.31.633
S.Lazzaro	tel.	011.63.31.633
Amedeo di Savoia.....	tel.	011.43.93.111
Luigi Einaudi.....	tel.	011.24.03.531
Maria Adelaide.....	tel.	011.69.37.271
Centrale Operativa Vigili Urbani	tel.	011.460.60.60

Evacuazione antincendio

Le opere da eseguire nel fabbricato potrà essere soggette, ad un pericolo d'incendio che, da una parte, corrisponderà a quello stimato dal rispettivo RSPP nel proprio documento di VdR e, dall'altra, dipenderà da eventuali comportamenti umani errati durante le lavorazioni.

Non sono previsti depositi di carburanti o altri prodotti particolarmente infiammabili.

Sarà pertanto sufficiente avere a disposizione nelle aree di cantiere degli estintori di tipo portatile a mano da 10 kg a polvere secca, tarati e controllati ogni sei mesi e un' idonea segnaletica per l'evacuazione (poiché non sono previsti turni di lavoro notturno, non occorrono particolari luci di emergenza per le aree esterne del cantiere).

Mezzi antincendio

Generalità. Quando nei cantieri vi è la necessità di tenere sostanze infiammabili (gasolio, benzina e simili), rientranti per tipo e quantità fra i depositi soggetti a vigilanza da parte dei Vigili del Fuoco, prima ancora della loro predisposizione occorre il rilascio della corrispondente prescritta autorizzazione.

Quando non esistono i pericoli sopra citati, secondo le dimensioni e la particolarità intrinseca del cantiere, delle attrezzature presenti, delle caratteristiche fisiche e chimiche delle sostanze presenti, nonché del numero massimo delle persone che possono essere presenti, i luoghi di lavoro devono in ogni caso essere dotati di dispositivi adeguati per combattere l'incendio.

Allo scopo di diminuire le possibilità che possa innescarsi un incendio nel cantiere, devono essere osservate le seguenti norme fondamentali:

- a) l'approvvigionamento di sostanze infiammabili deve essere mantenuto nei quantitativi strettamente necessari nell'arco della giornata lavorativa e le eventuali scorte devono essere conservate in appositi locali isolati e ben ventilati;
- b) i depositi di materiali infiammabili devono essere realizzati con le necessarie cautele, con materiali resistenti al fuoco e relativamente distanti da depositi di materiali infiammabili;
- c) tutti i prodotti di risulta dei materiali infiammabili devono essere giornalmente allontanati dal cantiere;
- d) non usare apparecchi a fiamma libera o saldature in prossimità dei materiali infiammabili o di materiali combustibili; se ciò non può essere assolutamente evitato, predisporre tra i predetti materiali e gli apparecchi a fiamma libera o la saldatura appositi schermi resistenti al fuoco;
- e) non lasciare mai fiamme libere accese ne elementi che possano innescare scintille;

Il direttore di cantiere ha l'obbligo di disporre estintori in adeguato numero e capacità estinguente, tenendo presente di utilizzare in prossimità apparecchiature elettriche estintori a polvere.

I predetti estintori dovranno essere sottoposti a regolare manutenzione da ditta specializzata.

I mezzi antincendio devono essere mantenuti, in ogni caso, in efficiente stato di conservazione e controllati da personale esperto almeno una volta ogni sei mesi.

Il datore di lavoro deve provvedere affinché ogni lavoratore riceva, all'atto dell'assunzione o di mutamento del luogo di lavoro, una adeguata informazione sui rischi di incendio, sulle misure di prevenzione e protezione, sull'ubicazione delle vie di fuga e sulle procedure da adottare in caso di incendio.

Inoltre deve comunicare i nominativi dei lavoratori incaricati di applicare le misure di prevenzione incendi, lotta antincendio e gestione delle emergenze e pronto soccorso nonché il nominativo del responsabile del servizio di prevenzione e protezione dell'azienda.

Le valvole di protezione, i tubi, i cannelli e gli attacchi devono essere mantenuti in condizioni di perfetta efficienza, occorre avere cura di non sporcare con grasso od olio le parti delle teste delle bombole e proteggere da calpestio o da altri danni meccanici i tubi flessibili.

Deve essere evitata qualsiasi fuoriuscita di GPL.

Al termine delle lavorazioni, le bombole in pressione devono essere immediatamente chiuse mediante le apposite valvole.

All'inizio dei lavori sarà consegnato all'impresa il piano di evacuazione del Palazzo.

Estintori

	A Legno, carta, tessuti, gomma	B Petrolio, benzina, oli, alcool, ecc.	C Acetilene, GPL, propano, ecc.	D Alluminio, magnesio, sodio, potassio, calcio, ecc.	E Impianti elettrici
acqua	B				
schiuma	B	B			
anidride carbonica	M	B	B	M	M
polvere	M	B	B	B	B
sabbia		B			

Effetto estinguente: **B: buono - M: mediocre**

Nel caso in cui risulti difficoltoso intervenire con estintori di primo impiego o l'incendio sia di proporzioni rilevanti, si deve immediatamente richiedere l'intervento dei Vigili del Fuoco. La zona circostante e le vie di accesso devono essere subito sgomberate da materiali infiammabili e da eventuali ostacoli; i lavoratori devono essere allontanati in zona di sicurezza. Si allega un'ulteriore tabella indicativa per gli estintori.

Precauzioni da adottare per le aree pericolose

- devono essere allontanati tutti i liquidi infiammabili e combustibili (categorie A - B - C) esistenti nell'area di lavoro, prima dell'inizio dell'attività;
- è assolutamente vietato, durante le lavorazioni con fiamme libere, il trasferimento, il maneggio o il drenaggio di ogni liquido infiammabile o combustibile;
- è assolutamente vietata l'apertura di tubazioni o recipienti che possono provocare l'emissione di vapori e di solventi;
- è assolutamente vietata la rimozione di fusti di liquidi infiammabili o combustibili, di cilindri di gas infiammabili e il drenaggio di serbatoi;
- tutti i combustibili solidi devono essere allontanati di almeno 15 metri dal punto dove deve essere eseguito il lavoro;
- dove non è possibile eseguire la rimozione dei combustibili solidi, questi devono essere protetti con adeguate coperture non infiammabili.

Compiti del coordinatore dell'emergenza e della squadra di emergenza

Il coordinatore dell'emergenza, giunta la notizia di un principio di incendio, valuta:

- se il principio di incendio possa essere efficacemente contrastato;
- se si debbano avvertire subito i Vigili del Fuoco;
- se sia possibile ed efficace un intervento della squadra di emergenza.

In caso di intervento, la squadra di emergenza si deve recare sul luogo del principio di incendio, insieme al capo squadra, per effettuare gli interventi necessari. Nel caso si manifesti l'impossibilità di domare il principio di incendio, o comunque si manifestino rischi non giustificati per i lavoratori, il capo squadra deve comunicare la circostanza al coordinatore dell'emergenza.

In caso di spegnimento dell'incendio, il capo squadra deve dare le necessarie disposizioni per verificare che non siano rimaste braci accese e che non vi siano altri focolai d'incendio.

Per tale compito, se non si presentano rischi significativi, può essere richiesta la collaborazione anche degli altri lavoratori presenti.

Informazione e formazione dei lavoratori dei cantieri

Formazione del personale

L'impresa esecutrice provvederà alla formazione ed informazione del proprio personale sia per le esercitazioni in materia di pronto soccorso che per quelle antincendio e di evacuazione.

Inoltre provvederà a verbalizzare sia le riunioni che le attribuzioni delle relative nomine.

Si rammenta inoltre all'impresa esecutrice – e per suo tramite ad eventuali subappaltatori e/o lavoratori autonomi autorizzati – che resta comunque l'obbligo dell'assolvimento e della documentazione di quanto disposto dal D.Lgs. 81/2008.

Informazioni e disposizioni trasmesse ai lavoratori

I lavoratori devono osservare con attenzione le misure di sicurezza predisposte dalla propria ditta e predisposte dal presente PSC.

Segnalare al responsabile di cantiere gli eventuali guasti sopravvenuti ai dispositivi di protezione individuale o la loro intollerabilità, chiedendone la sostituzione.

Avvertire immediatamente il responsabile di cantiere qualora individuino o sospettino situazioni di pericolo.

Adoperarsi direttamente, in caso di urgenza e nell'ambito delle proprie competenze e possibilità, per eliminare o ridurre i pericoli.

I lavoratori non devono rimuovere o modificare i dispositivi e gli altri mezzi di sicurezza e di protezione senza averne ottenuta l'autorizzazione.

Compiere, di propria iniziativa, operazioni o manovre che non siano di loro competenza e che possano compromettere la sicurezza propria o di altre persone.

Il lavoratore deve indossare i dispositivi di protezione individuale messi a sua disposizione e rispettare le istruzioni di impiego.

Tali dispositivi devono essere custoditi in luogo adatto e accessibile, mantenuti in condizioni di perfetta efficienza e contrassegnati col nome dell'assegnatario.

Il lavoratore che noti un qualsiasi difetto o la mancata tolleranza del proprio dispositivo di protezione individuale deve chiederne la sostituzione.

Il rifiuto ad indossare il dispositivo di protezione individuale, previsto per l'attività in atto, comporta la mancanza di idoneità al lavoro stesso.

Documentazione inerente la sicurezza

Macchine, impianti, utensili, attrezzi

L'impresa rimane obbligata ad utilizzare in cantiere, relativamente alle macchine nuove, esclusivamente quelle munite di marchio CE mentre quelle già in uso in Italia prima del 12.09.1996 dovranno essere accompagnate da attestato di conformità alla normativa previgente e/o agli standards di sicurezza vigenti nella comunità europea.

Le macchine, gli impianti, gli utensili e gli attrezzi da utilizzare nell'esecuzione dei lavori, dovranno essere scelti in modo appropriato al tipo di lavorazione da eseguire, installati e mantenuti secondo le istruzioni del fabbricante ed in modo che sia garantita la sicurezza del personale addetto.

Per tutte le macchine presenti in cantiere, sia fisse che mobili o semoventi, nonché le attrezzature, gli impianti, i dispositivi e per tutti i mezzi tecnici che in genere vengono utilizzati in cantiere, per i quali sono previsti dei collaudi e/o delle verifiche periodiche ai fini della sicurezza, l'impresa rimane obbligata a provvedere, ad ogni installazione ed alla scadenza delle previste periodicità, alla comunicazione ai competenti organi di verifica e controllo, nonché ad eseguire, anche tramite proprio personale qualificato, le prescritte verifiche di competenza riportandole nell'apposito registro.

Documentazione da custodire in cantiere a cura dell'Impresa esecutrice (in copia fotostatica-originali presso la ditta)

In cantiere dovrà essere tenuta la seguente documentazione:

DOCUMENTO	SI	NO	Nel caso
DOCUMENTI GENERALI			
1) Piano di Sicurezza e Coordinamento, con le relative revisioni e aggiunte	X		
2) Contratto appalto, allegato capitolato Speciale d'appalto, documenti eventuale/i subappalti	X		
3) Atti autorizzativi ad eseguire i lavori (determina di aggiudicazione e ordinativo)	X		
4) Notifica preliminare	X		
5) POS della Ditta aggiudicataria e di tutte le imprese subappaltatrici	X		
6) Copia DURC dell'impresa/e operanti (relativo a quel specifico appalto)	X		
7) Comunicazione agli uffici provinciali dell'ARPA dell'installazione di mezzi di sollevamento	X		
8) Libro matricola e Registro delle presenze	X		
9) Registro infortuni delle imprese esecutrici (originale)	X		
10) Verbali di verifica ed ispezione degli organi di vigilanza			X
11) Giornale dei lavori	X		
11) Copia delle comunicazioni inoltrate agli enti (IRIDE, ENEL, SMAT, ecc.) ovvero a terzi in relazione all'esecuzione di lavori a distanza ravvicinata (5 m per le linee elettriche, 3 m per gli acquedotti).			X
NOMINE (PER OGNI IMPRESA PRESENTE NEI CANTIERI)			
12) Generalità del datore di lavoro, responsabile SPP, Medico competente, RSPP, RLS	X		
13) Elenco lavoratori addetti alle emergenze antincendio e pronto soccorso. Attestazione dimostrante che gli addetti sono stati informati/formati sui rischi	X		
DOCUMENTI			
14) Documento di valutazione dei rischi e attuazione delle predisposizioni per la sicurezza	X		
15) Valutazione dei rischi chimici			X
16) Documento di informazione e formazione di tutti i lavoratori sulle procedure ed istruzioni di sicurezza	X		
17) Documento attestazione che i lavoratori sono stati informati sui contenuti del PSC	X		
18) Piano di lavoro per eventuali interventi importanti di demolizione			X
19) Denuncia annuale concernente produzione, trasporto, stoccaggio dei rifiuti.	X		

20) Registro di Carico e Scarico, vidimato dall'Ufficio del Registro (escluso il materiale da demolizione)			X
21) Piano di lavoro per lavori di rimozione amianto e/o materiali contenenti amianto (da allegare al piano di sicurezza)			
22) Documento di organizzazione della sicurezza e deleghe eventuali	X		
23) Verbali di riunioni periodiche	X		
SORVEGLIANZA SANITARIA			
24) Programma sanitario	X		
25) Certificati medici di idoneità alla mansione	X		
26) Registro vaccinazione antitetanica	X		
27) Schede tossicologiche e/o di sicurezza dei materiali impiegati (vernici, disarmanti, additivi, colle plastiche, ecc.)			X
28) Registro degli esposti: registro dei lavoratori con esposizione quotidiana personale che supera i 90 dB (A) (con indicato il periodo di esposizione ed il livello di rumore)	X		
29) Registro delle visite ed elenco degli accertamenti sanitari periodici	X		
D.P.I.			
30) Istruzioni per un corretto uso e manutenzione	X		
31) Ricevuta consegna dei DPI da parte delle maestranze impegnate nei lavori	X		
ATTREZZATURE E MACCHINE			
32) Elenco delle macchine ed attrezzature	X		
33) Libretti d'uso e avvertenze, manuali d'istruzione ed uso dei mezzi protettivi	X		
PRODOTTI E SOSTANZE CHIMICHE			
34) Scheda dei prodotti e delle sostanze chimiche dannose o pericolose			X
35) Istruzioni per le procedure di lavoro ed uso dei mezzi di protezione			X
PONTEGGI			
36) Autorizzazione ministeriale e libretto del fabbricante del ponteggio			X
37) Schema di ponteggio realizzato nel caso di altezze inferiori a m.20			X
38) Progetto e disegno del ponteggio, firmati da ingegnere o architetto abilitati all'esercizio della professione, quando è alto più di 20 metri o difforme agli schemi tipo o con teli, reti, cartelli pubblicitari o vincolato ai pannelli di recinzione pieni o che comunque offrano resistenza al vento.			X
39) Disegno esecutivo del ponteggio nei casi non previsti nei punti precedenti, firmato dal capocantiere (Copia con firma originale).			
40) Progetto dell'eventuale castello di servizio firmato da tecnico abilitato			X
41) Piano di montaggio, uso e smontaggio			X
SUBAPPALTI			
42) Coordinamento dei lavori in subappalto			X
43) Idoneità tecnico professionale di imprese subappaltatrici e lavoratori autonomi eventuali			X
44) Corrispondenze, lettere, comunicazioni dell'ufficio direzione lavori			X
IMPIANTO ELETTRICO DI CANTIERE			
45) Dichiarazione di conformità dell'impianto elettrico			X
46) Dichiarazione di conformità dei quadri elettrici da parte dell'installatore			X
IMPIANTO DI MESSA A TERRA DI CANTIERE			
47) Denuncia impianto di messa a terra			X
48) Schema dell'impianto e richiesta di omologazione			X
49) Verbali di verifica dell'impianto			X

IMPIANTO DI PROTEZIONE CONTRO LE SCARICHE ATMOSFERICHE			
50) Copia dei modelli «A» e «B» delle denunce (entro 30giorni) eseguite per gli impianti di protezione contro le scariche atmosferiche ed impianto di terra			X
APPARECCHI PER IL SOLLEVAMENTO DEI CARICHI			
51) Libretto di omologazione ISPESL nel caso di portata inferiore a 200 kg			X
52) Richiesta di verifica di prima installazione ad ISPESL nel caso di portata maggiore di 200 kg			X
53) Copia della comunicazione dello spostamento degli apparecchi di sollevamento inoltrata all'organo di Vigilanza			X
54) Richiesta di visita periodica annuale			
55) Verifiche trimestrali di funi e catene incluse quelle per l'imbracatura			X
56) Procedura per gru a movimentazione interferente e certificazione del radiocomando della gru			X
RUMORE			
57) Valutazione dei livelli di esposizione	X		
58) Misure adottate. Documenti attestanti le procedure di lavoro, le prescrizioni all'uso dei DPI ed eventuale sorveglianza sanitaria	X		
PREVENZIONE INCENDI			
59) Certificati di prevenzione incendi per le attività soggette al controllo dei Vigili del Fuoco			X
60) Documentazione comprovante l'avvenuta verifica semestrale degli estintori			X
ALTRO			
61) Documentazione relativa ad omologazione e verifica (ISPESL-ASL) di: <ul style="list-style-type: none"> • apparecchi a pressione; • scale aeree ad inclinazione variabile; • ponti sospesi motorizzati; • ponti sospesi dotati di argano; • argani dei ponti sospesi; • ponti mobili sviluppabili su carro 			X X X X X X
62)			
63)			
64)			
65)			
66)			
67)			
68)			

Tale documentazione dovrà essere custodita nei cantieri e tenuta a disposizione dei competenti organi di vigilanza. Per quanto riguarda alcune attestazioni, relative alla gestione delle situazioni di emergenza in cantiere, all'attività di informazione e formazione delle maestranze da impiegare nei diversi cantieri, all'avvenuta consegna e utilizzo dei DPI e delle macchine da cantiere ecc. che il datore di lavoro della Ditta aggiudicataria dovrà rilasciare al CSE, si allega una modulistica base (**Allegato A**) che dovrà essere compilata, tenuta in cantiere e trasmessa, in copia, al Coordinatore di Sicurezza in fase di esecuzione

N.B: Ulteriore documentazione da tenere obbligatoriamente in cantiere potrà essere richiesta dal **CSE** prima e durante la realizzazione dei lavori. In questo caso, la precedente tabella dovrà essere aggiornata con i nuovi documenti richiesti, nelle parti allo scopo previste.

Fraasi di rischio e consigli di prudenza

Fraasi di rischio (X) che caratterizzano le sostanze e i preparati pericolosi.

X 1	Esplosivo allo stato secco
X 2	Rischio di esplosione per urto, sfregamento, fuoco o altre sorgenti di ignizione
X 3	Elevato rischio di esplosione per urto, sfregamento, fuoco o altre sorgenti di ignizione
X 4	Forma composti metallici esplosivi molto sensibili
X 5	Pericolo di esplosione per riscaldamento
X 6	Esplosivo a contatto o senza contatto con l'aria
X 7	Può provocare un incendio
X 8	Può provocare l'accensione di materie combustibili
X 9	Esplosivo in miscela con materie combustibili
X 10	Infiammabile
X 11	Facilmente infiammabile
X 12	Estremamente infiammabile
X 14	Reagisce violentemente con l'acqua
X 15	A contatto con l'acqua libera gas estremamente infiammabili
X 16	Pericolo di esplosione se mescolato con sostanze comburenti
X 17	Spontaneamente infiammabile all'aria
X 18	Durante l'uso può formare con aria miscele esplosive/infiammabili
X 19	Può formare perossidi esplosivi
X 20	Nocivo per inalazione
X 21	Nocivo a contatto con la pelle
X 22	Nocivo per ingestione
X 23	Tossico per inalazione; CL50, per inalazione, ratto, per aerosol o particelle, superiore a 0,25 mg/litro e minore o uguale a 1 mg/litro per 4 ore; CL50 per inalazione, ratto, per gas e vapori, superiore a 0,5 e minore o uguale a 2 mg/litro per 4 ore</
X 24	Tossico a contatto con la pelle, DL50 per via cutanea, ratto o coniglio, superiore a 50 mg/kg e minore o uguale a 400 mg/kg
X 25	Tossico per ingestione: DL50 per via orale nel ratto, superiore a 25 mg/kg, minore o uguale a 200 mg/kg
X 26	Molto tossico per inalazione: CL50, per inalazione, ratto, per aerosol o particelle, minore o uguale a 0,25 mg/litro per 4 ore; CL50 per inalazione, ratto, per gas e vapori, minore o uguale a 0,5 mg/litro per 4 ore
X 27	Molto tossico a contatto con la pelle: DL50 per via cutanea, ratto o coniglio, minore o uguale a 50 mg/kg
X 28	Molto tossico per ingestione: DL50 per via orale nel ratto, minore o uguale a 25 mg/kg

X 29	A contatto con l'acqua libera gas tossici
X 30	Può divenire facilmente infiammabile durante l'uso
X 31	A contatto con acidi libera gas tossico
X 32	A contatto con acidi libera gas molto tossico
X 33	Pericolo di effetti cumulativi
X 34	Provoca ustioni
X 35	Provoca gravi ustioni
X 36	Irritante per gli occhi
X 37	Irritante per le vie respiratorie
X 38	Irritante per la pelle
X 39	Pericolo di effetti irreversibili molto gravi
X 40	Possibilità di effetti cancerogeni - prove insufficienti
X 41	Rischio di gravi lesioni oculari
X 42	Può provocare sensibilizzazione per inalazione
X 43	Può provocare sensibilizzazione per contatto con la pelle
X 44	Rischio di esplosione per riscaldamento in ambiente confinato
X 45	Può provocare il cancro
R 46	Può provocare alterazioni genetiche ereditarie
X 47	Può provocare malformazioni congenite
X 48	Pericolo di gravi danni alla salute in caso di esposizione prolungata
X 49	Può provocare il cancro per inalazione
X 50	Altamente tossico per gli organismi acquatici
X 51	Tossico per gli organismi acquatici
X 52	Nocivo per gli organismi acquatici
X 53	Può provocare a lungo termine effetti negativi per l'ambiente acquatico
X 54	Tossico per la flora
X 55	Tossico per la fauna
X 56	Tossico per gli organismi del terreno
X 57	Tossico per le api
X 58	Può provocare a lungo termine effetti negativi per l'ambiente
X 59	Pericoloso per lo strato di ozono
X 60	Può ridurre la fertilità
X 61	Può danneggiare i bambini non ancora nati
X 62	Possibile rischio di ridotta fertilità

X 63	Possibile rischio di danni ai bambini non ancora nati
X 64	Possibile rischio per i bambini allattati al seno
X 65	Nocivo: può causare danni ai polmoni in caso di ingestione
X 66	L'esposizione ripetuta può provocare secchezza e screpolature alla pelle
X 67	L'inalazione dei vapori può provocare sonnolenza e vertigini
X 68	Possibilità di effetti irreversibili

Consigli di prudenza (CP) che caratterizzano le materie e i preparati etichettati

CP 1	Conservare sotto chiave
CP 2	Conservare fuori dalla portata dei bambini
CP 3	Conservare in un luogo fresco
CP 4	Conservare lontano da locali di abitazione
CP 5	Conservare sotto ... (liquido appropriato, vedi scheda di sicurezza)
CP 6	Conservare sotto ... (gas inerte, vedi scheda di sicurezza)
CP 7	Conservare il recipiente ben chiuso
CP 8	Conservare al riparo dall'umidità
CP 9	Conservare il recipiente in luogo ben ventilato
CP 12	Non chiudere ermeticamente il recipiente
CP 13	Conservare lontano da alimenti o mangimi e da bevande
CP 14	Conservare lontano da ... (sostanze incompatibili, vedi scheda di sicurezza)
CP 15	Conservare lontano dal calore
CP 16	Conservare lontano da fiamme e scintille - Non fumare
CP 17	Tenere lontano da sostanze combustibili
CP 18	Manipolare e aprire il recipiente con cautela
CP 20	Non mangiare nè bere durante l'impiego
CP 21	Non fumare durante l'impiego
CP 22	Non respirare le polveri
CP 23	Non respirare i gas/fumi/vapori/aerosoli (termine(i) appropriat(o)i, vedi scheda di sicurezza)
CP 24	Evitare il contatto con la pelle
CP 25	Evitare il contatto con gli occhi
CP 26	In caso di contatto con gli occhi, lavare immediatamente e abbondantemente con acqua e consultare un medico
CP 27	Togliersi di dosso immediatamente gli indumenti contaminati
CP 28	In caso di contatto con la pelle lavarsi immediatamente e abbondantemente con... (prodotti idonei, vedi scheda di

	sicurezza)
CP 29	Non gettare i residui nelle fognature
CP 30	Non versare acqua sul prodotto
CP 33	Evitare l'accumulo di cariche elettrostatiche
CP 34	Evitare l'urto e lo sfregamento
CP 35	Non disfarsi del prodotto e del recipiente se non con le dovute precauzioni
CP 36	Usare indumenti protettivi adatti
CP 37	Usare guanti adatti
CP 38	In caso di ventilazione insufficiente, usare un apparecchio respiratorio adatto
CP 39	Proteggersi gli occhi/la faccia
CP 40	Per pulire il pavimento e gli oggetti contaminati da questo prodotto usare ... (vedi scheda di sicurezza)
CP 41	In caso di incendio e/o esplosione non respirare i fumi
CP 42	Durante le fumigazioni/polimerizzazioni usare un apparecchio respiratorio adatto (termine(i) appropriato(i), vedi scheda di sicurezza)
CP 43	In caso di incendio usare ... (mezzi estinguenti idonei, vedi scheda di sicurezza. Se l'acqua aumenta il rischio precisare "Non usare acqua")
CP 44	In caso di malessere consultare il medico (se possibile mostrargli l'etichetta)
CP 45	In caso di incidente o di malessere consultare immediatamente il medico (se possibile mostrargli l'etichetta)
CP 46	In caso di ingestione consultare immediatamente il medico e mostrargli il contenitore o l'etichetta
CP 47	Conservare a temperatura non superiore a .C° (vedi scheda di sicurezza)
CP 48	Mantenere umido con ... (mezzo appropriato, vedi scheda di sicurezza)
CP 49	Conservare soltanto nel recipiente originale
CP 50	Non mescolare con ... (vedi scheda di sicurezza)
CP 51	Usare soltanto in luogo ben ventilato
CP 52	Non utilizzare su grandi superfici in locali abitati
CP 53	Evitare l'esposizione - procurarsi speciali istruzioni prima dell'uso
CP 54	Procurarsi il consenso delle Autorità di controllo dell'inquinamento prima di scaricare negli impianti di trattamento delle acque di scarico
CP 55	Utilizzare le migliori tecniche di trattamento disponibili prima di scaricare nelle fognature o nell'ambiente acquatico
CP 56	Smaltire questo materiale e i relativi contenitori in un punto di raccolta di rifiuti pericolosi o speciali
CP 57	Usare contenitori adeguati per evitare l'inquinamento ambientale
CP 58	Smaltire come rifiuto pericoloso
CP 59	Richiedere informazioni al produttore/fornitore per il recupero/riciclaggio
CP 60	Questo materiale e il suo contenitore devono essere smaltiti come rifiuti pericolosi
CP 61	Non disperdere nell'ambiente. Riferirsi alle istruzioni speciali/schede informative in materia di sicurezza

CP 62	In caso di ingestione non provocare il vomito: consultare immediatamente un medico
CP 63	In caso di ingestione per inalazione, allontanare l'infortunato dalla zona contaminata e mantenerlo a riposo
CP 64	In caso di ingestione, sciacquare la bocca con acqua (solamente se l'infortunato è cosciente)

Combinazioni delle frasi di rischio (X)

X 14/15	Reagisce violentemente con l'acqua liberando gas infiammabili
X 15/29	A contatto con l'acqua libera gas tossici ed estremamente infiammabili
X 20/21	Nocivo per inalazione e contatto con la pelle
X 20/22	Nocivo per inalazione e per ingestione
X 20/21/22	Nocivo per inalazione, contatto con la pelle e per ingestione
X 21/22	Nocivo a contatto con la pelle e per ingestione
X 23/24	Tossico per inalazione e contatto con la pelle
X 23/25	Tossico per inalazione e ingestione
X 23/24/25	Tossico per inalazione, contatto con la pelle e ingestione
X 24/25	Tossico a contatto con la pelle e per ingestione
X 26/27	Molto tossico per inalazione e contatto con la pelle
X 26/28	Molto tossici per inalazione e per ingestione
X 26/27/28	Molto tossico per inalazione, contatto con la pelle e per ingestione
X 27/28	Molto tossico a contatto con la pelle e per ingestione
X 36/37	Irritante per gli occhi e le vie respiratorie
X 36/38	Irritante per gli occhi e la pelle
X 36/37/38	Irritante per gli occhi, le vie respiratorie e la pelle
X 37/38	Irritante per le vie respiratorie e la pelle
X 39/23	Tossico: pericolo di effetti irreversibili molto gravi per inalazione
X 39/24	Tossico: pericolo di effetti irreversibili molto gravi a contatto con la pelle
X 39/25	Tossico: pericolo di effetti irreversibili molto gravi per ingestione
X 39/23/24	Tossico: pericolo di effetti irreversibili molto gravi per inalazione e a contatto con la pelle
X 39/23/25	Tossico: pericolo di effetti irreversibili molto gravi per inalazione e ingestione
X 39/24/25	Tossico: pericolo di effetti irreversibili molto gravi a contatto con la pelle e per ingestione
X 39/23/24/25	Tossico: pericolo di effetti irreversibili molto gravi per inalazione,
X 39/26	Molto tossico: pericolo di effetti irreversibili molto gravi per inalazione
X 39/27	Molto tossico: pericolo di effetti irreversibili molto gravi a contatto con la pelle
X 39/28	Molto tossico: pericolo di effetti irreversibili molto gravi per ingestione

X 39/26/27	Molto tossico: pericolo di effetti irreversibili molto gravi per inalazione e a contatto con la pelle
X 39/26/28	Molto tossico: pericolo di effetti irreversibili molto per inalazione e per ingestione
X 39/26/27/28	Molto tossico: pericolo di effetti irreversibili molto gravi per inalazione, a contatto con la pelle e per ingestione
X 42/43	Può provocare sensibilizzazione per inalazione e a contatto con la pelle
X 48/20	Nocivo: pericolo di gravi danni per la salute in caso di esposizione prolungata per inalazione
X 48/21	Nocivo: pericolo di gravi danni alla salute in caso di esposizione prolungata a contatto con la pelle
X 48/22	Nocivo: pericolo di gravi danni alla salute in caso di esposizione prolungata per ingestione
X 48/20/21	Nocivo: pericolo di gravi danni alla salute in caso di esposizione prolungata per inalazione e a contatto con la pelle
X 48/20/22	Nocivo: pericolo di gravi danni alla salute in caso di esposizione prolungata per inalazione e ingestione
X 48/21/22	Nocivo: pericolo di gravi danni alla salute in caso di esposizione prolungata a contatto con la pelle e per ingestione
X 48/20/21/22	Nocivo: pericolo di gravi danni alla salute in caso di esposizione prolungata per inalazione, a contatto con la pelle e per ingestione
X 48/23	Tossico: pericolo di gravi danni alla salute in caso di esposizione prolungata per inalazione
X 48/24	Tossico: pericolo di gravi danni alla salute in caso di esposizione prolungata a contatto con la pelle
X 48/25	Tossico: pericolo di gravi danni alla salute in caso di esposizione prolungata per ingestione
X 48/23/24	Tossico: pericolo di gravi danni alla salute in caso di esposizione prolungata per inalazione e a contatto con la pelle
X 48/23/25	Tossico: pericolo di gravi danni alla salute in caso di esposizione prolungata per inalazione e per ingestione
X 48/24/25	Tossico: pericolo di gravi danni alla salute in caso di esposizione prolungata a contatto con la pelle e per ingestione
X 48/23/24/25	Tossico: pericolo di gravi danni alla salute in caso di esposizione prolungata per inalazione, a contatto con la pelle e per ingestione
X 50/53	Altamente tossico per gli organismi acquatici, può provocare a lungo termine effetti negativi per l'ambiente acquatico
X 51/53	Tossico per gli organismi acquatici, può provocare a lungo termine effetti negativi per l'ambiente acquatico
X 52/53	Nocivo per gli organismi acquatici, può provocare a lungo termine effetti negativi per l'ambiente acquatico
X 68/20	Nocivo: possibilità di effetti irreversibili per inalazione
X 68/21	Nocivo: possibilità di effetti irreversibili a contatto con la pelle
X 68/22	Nocivo: possibilità di effetti irreversibili per ingestione
X 68/20/21	Nocivo: possibilità di effetti irreversibili per inalazione e a contatto con la pelle
X 68/20/22	Nocivo: possibilità di effetti irreversibili per inalazione e ingestione
X 68/21/22	Nocivo: possibilità di effetti irreversibili a contatto con la pelle e per ingestione
X 68/20/21/22	Nocivo: possibilità di effetti irreversibili per inalazione, a contatto con la pelle e per ingestione

Combinazione dei consigli di prudenza (CP)

CP 1/2	Conservare sotto chiave e fuori dalla portata dei bambini
CP 3/7	Tenere il recipiente ben chiuso in un luogo fresco
CP 3/9/14	Conservare in un luogo fresco e ben ventilato, lontano da... (materiali incompatibili da precisare da parte del fabbricante)
CP 3/9/14/149	Conservare soltanto nel contenitore originale in luogo fresco e ben ventilato, lontano da... (materiali incompatibili da precisare da parte del fabbricante)
CP 3/9/49	Conservare soltanto nel contenitore originale in luogo fresco e ben ventilato
CP 3/14	Conservare in luogo fresco lontano da... (materiali incompatibili da precisare da parte del fabbricante)
CP 7/8	Conservare il recipiente ben chiuso al riparo dall'umidità
CP 7/9	Tenere il recipiente ben chiuso in luogo ben ventilato
CP 7/47	Tenere il recipiente ben chiuso e a temperatura non superiore a .C (da precisare da parte del fabbricante)
CP 20/21	Non mangiare, nè bere, nè fumare durante l'impiego
CP 24/25	Evitare il contatto con gli occhi e con la pelle
CP 29/56	Non gettare i residui nelle fognature; smaltire questo materiale e i relativi contenitori in un punto di raccolta di rifiuti pericolosi o speciali
CP 36/37	Usare indumenti protettivi e guanti adatti
CP 36/37/39	Usare indumenti protettivi e guanti adatti e proteggersi gli occhi / la faccia
CP 36/39	Usare indumenti protettivi adatti e proteggersi gli occhi / la faccia
CP 37/39	Usare guanti adatti e proteggersi gli occhi / la faccia
CP 47/49	Conservare soltanto nel contenitore originale a temperatura non superiore a .C (da precisare da parte del fabbricante)

- ha svolto adeguata attività formativa generale riguardo ai lavori che normalmente svolge l'impresa, con particolare riferimento alle problematiche connesse alla sicurezza, alla prevenzione degli infortuni ed alla tutela della salute dei lavoratori;
- ha ricevuto approfondite informazioni in merito alle ipotetiche lavorazioni da eseguire negli interventi di cui trattasi ed ai rischi connessi, al corretto uso dei macchinari, attrezzature e dei DPI, nonché ai luoghi e alle circostanze dei lavori ai fini del rispetto delle norme di sicurezza in cantiere;
- ha ben compreso tutte le disposizioni ricevute, sia dal datore di lavoro, sia attraverso il **PSC** ed il **POS**, non avendo espresso dubbio alcuno in ordine alla loro concreta attuazione;

A tale proposito si precisa che l'eventualità di impiegare operatori stranieri è del tutto ininfluyente ai fini della perfetta comprensione delle disposizioni impartite prima o durante l'esecuzione dei lavori, in quanto tali operatori sono in grado di comprendere e di esprimersi in lingua italiana.

CERTIFICA CHE LE ATTREZZATURE ED I MEZZI D'OPERA da impiegare:

- sono omologate e pienamente conformi alle vigenti norme tecniche;
- sono perfettamente efficienti ed idonee alle lavorazioni cui saranno destinate nei cantieri in oggetto;
- hanno il libretto d'uso e manutenzione tenuto costantemente controllato ed aggiornato;
- sono regolarmente assoggettate alle revisioni periodiche prescritte dalla legge;
- sono del tutto indenni da qualsiasi alterazione o manomissione che ne possa pregiudicare l'efficienza, la conformità al certificato di omologazione e la rispondenza alla vigente normativa.

IL DATORE DI LAVORO dell'IMPRESA.....

.....

Torino, li _____

ALLEGATO "B"

CRONOPROGRAMMA DEI LAVORI – GANTT

CITTA' DI TORINO
Manutenzione straordinaria sedi Polizia Municipale

CRONOPROGRAMMA LAVORI

FASI LAVORATIVE	1MESE				2MESE				3MESE				4MESE				5MESE				6MESE				7MESE				8MESE				9MESE				10MESE					
	1	2	3	4	5	6	7	8	9	10	11	12	13	14	15	16	17	18	19	20	21	22	23	24	25	26	27	28	29	30	31	32	33	34	35	36	37	38	39	40		
via Giolitti 42 - Sezione Territoriale "Centro - Crocetta"																																										
1	■																																									
2		■	■	■																																						
3				■	■																																					
4					■	■																																				
5						■	■																																			
via Pinchia 11 - Sezione Territoriale "Santa Rita"																																										
6																																										
7																																										
via Saluzzo 26 - Sezione Territoriale "San Salvario - Borgo Po"																																										
8																																										
9																																										
10																																										
via Bologna 47 - Scuola Polizia Municipale "Roberto Bussi"																																										
11																																										
12																																										
13																																										
14																																										
15																																										
16																																										
via Bologna 74 - Divisione Comando Polizia Municipale																																										
17																																										
18																																										
19																																										
20																																										
21																																										
via Pisa angolo via Perugia 7 - Magazzino Divisione																																										
22																																										
via Giordano Bruno 148 - Sezione Territoriale "Nizza - Lingotto"																																										
23																																										
24																																										
25																																										
26																																										

ALLEGATO "C"

STIMA DEI COSTI DELLA SICUREZZA

Num Ord.	Art. di Elenco	Indicazioni dei lavori e delle Somministrazioni e sviluppo delle operazioni	Unità di Misura	Quantità	Prezzo Unitario	Importo EURO
LAVORI						
via Giolitti 42						
1	28.A05.E15	RECINZIONE provvisoria realizzata con pannelli in lamiera zincata ondulata, fornita e posta in opera. Sono compresi:				
	005	per sviluppo a metro quadrato per il primo mese area di cantiere (2.50+18.00+2.50)*2.00altezza	m ²	46,00	9,83	452,18
2	28.A05.E60	CANCELLO in pannelli di lamiera zincata ondulata per recinzione cantiere costituito da adeguata cornice e rinforzi,				
	005	misurato a metro quadrato di cancello posto in opera (2.00+2.00)*2.00altezza	m ²	8,00	37,00	296,00
3	28.A05.E55	TRANSENNA zincata per delimitazione di percorsi pedonali, zone di lavoro, passaggi obbligati etc., lunghezza 2,00 m e				
	005	trasporto, montaggio, successiva rimozione e nolo fino a 1 mese				
		delimitazione adiacente all'ingresso lato uffici (2.00+40.00+2.00) m		44,00		
		delimitazione adiacente all'ingresso lato scuola (2.00+40.00+2.00) m		44,00		
		delimitazione nei vari piani dell'area di lavoro rispetto agli altri locali o attività (1.50+3.00+1.50)*4piani*2scale m		48,00		
				136,00	3,90	530,40
4	28.A05.E55	TRANSENNA zincata per delimitazione di percorsi pedonali, zone di lavoro, passaggi obbligati etc., lunghezza 2,00 m e				
	010	solo nolo per ogni mese successivo				
		delimitazione adiacente all'ingresso lato uffici (2.00+40.00+2.00) m		44,00		
		delimitazione adiacente all'ingresso lato scuola (2.00+40.00+2.00) m		44,00		
				88,00	0,95	83,60
5	28.A05.E25	NASTRO SEGNALETICO per delimitazione di zone di lavoro, percorsi obbligati, aree inaccessibili, cigli di scavi, ecc, di				
	005	misurato a metro lineare posto in opera	m	50,32	0,40	20,13
6	28.A05.D10	NUCLEO ABITATIVO per servizi di cantiere DOTATO DI SERVIZIO IGIENICO. Prefabbricato monoblocco ad uso ufficio,				
	015	Dimensioni esterne massime m 2,40 x 5 x 2,50 circa (modello base) -Costo primo mese o frazione di mese	cad	1,00	360,00	360,00
7	28.A05.D10	NUCLEO ABITATIVO per servizi di cantiere DOTATO DI SERVIZIO IGIENICO. Prefabbricato monoblocco ad uso ufficio,				
	020	costo per ogni mese o frazione di mese successivo al primo	cad	1,00	190,00	190,00
8	28.A05.A10	TRABATTELLO completo e omologato, su ruote, prefabbricato, di dimensioni 1,00x2,00 m, senza ancoraggi:				
	015	altezza fino a 12,00 m: trasporto, montaggio, smontaggio e nolo fino a 1 mese o frazione di mese	cad	1,00	255,00	255,00
9	28.A05.A10	TRABATTELLO completo e omologato, su ruote, prefabbricato, di dimensioni 1,00x2,00 m, senza ancoraggi:				
	020	solo nolo per ogni mese successivo per un mese oltre il primo	cad	1,00	39,00	39,00
10	01.P25.A75	Nolo di ponteggio tubolare esterno a telai prefabbricati compreso trasporto, montaggio, smontaggio nonché ogni				
	005	Per i primi 30 giorni				

Num Ord.	Art. di Elenco	Indicazioni dei lavori e delle Somministrazioni e sviluppo delle operazioni	Unità di Misura	Quantità	Prezzo Unitario	Importo EURO
11	28.A05.A06	SCHERMATURA di ponteggi e castelletti per contenimento polveri, con reti, teli traspiranti, stuoie e simili, fornita e misurata per ogni metro quadrato di superficie facciavista e per tutta la durata dei lavori su piazza Cavour 14.40*15.00	m ²	216,00	6,40	1.382,40
	005	su piazza Cavour 14.40*(15.00-3.00)	m ²	172,80	2,50	432,00
12	28.A05.A08	COPRIGIUNTO per ponteggi in materiale plastico di vari colori, fornito e posto in opera. Sono compresi: l'uso per la Singolo su piazza Cavour 9.00+9.00	cad	18,00	1,75	31,50
13	01.P25.A75	Nolo di ponteggio tubolare esterno a telai prefabbricati compreso trasporto, montaggio, smontaggio nonché ogni Per ogni mese oltre il primo su piazza Cavour 14.40*15.00	m ²	216,00	1,03	222,48
14	28.A20.A05	CARTELLONISTICA di segnalazione conforme alla normativa vigente, di qualsiasi genere, per prevenzione incendi ed di dimensione piccola (fino a 35x35 cm)	cad	4,00	10,00	40,00
15	28.A20.A05	CARTELLONISTICA di segnalazione conforme alla normativa vigente, di qualsiasi genere, per prevenzione incendi ed di dimensione media (fino a 50x50 cm)	cad	4,00	12,00	48,00
16	28.A20.A05	CARTELLONISTICA di segnalazione conforme alla normativa vigente, di qualsiasi genere, per prevenzione incendi ed di dimensione grande (fino a 70x70 cm)	cad	2,00	14,50	29,00
17	28.A20.A20	CARTELLONISTICA da applicare A MURO o su superfici lisce con indicazioni standardizzate di segnali di informazione, Cartello LxH=35x12,50cm - d =4,00 m	cad	20,00	0,50	10,00
18	28.A20.A20	CARTELLONISTICA da applicare A MURO o su superfici lisce con indicazioni standardizzate di segnali di informazione, Cartello LxH=50x70 cm - d=16m.	cad	10,00	1,50	15,00
19	28.A20.C05	ILLUMINAZIONE MOBILE, per recinzioni, per barriere o per segnali, con lampeggiante automatico o crepuscolare a luce con batteria a 6V	cad	4,00	9,50	38,00
20	28.A15.A05	IMPIANTO DI TERRA per CANTIERE PICCOLO (6 kW) - apparecchi utilizzatori ipotizzati: betoniera, sega circolare, temporaneo per la durata del cantiere	cad	1,00	165,00	165,00
21	28.A20.H05	ESTINTORE PORTATILE a polvere chimica omologato D.M. 7 gennaio 2005 e UNI EN 3-7, montato a parete con idonea staffa e Estintore a polvere 34A233BC da 6 kg.	cad	1,00	15,20	15,20
22	28.A20.F05	Trousse LEVA SCHEGGE. Sono compresi: il reintegro e la sterilizzazione dei diversi strumenti e dei presidi; il Misurata cadauno	cad	1,00	29,00	29,00
23	28.A20.F10	Kit LAVA OCCHI. Sono compresi: il reintegro e la sterilizzazione dei diversi strumenti e dei presidi; il				

Num Ord.	Art. di Elenco	Indicazioni dei lavori e delle Somministrazioni e sviluppo delle operazioni	Unità di Misura	Quantità	Prezzo Unitario	Importo EURO
	005	mantenimento Misurato cadauno	cad	1,00	208,00	208,00
24	28.A20.F20	INTEGRAZIONE al contenuto della CASSETTA di PRONTO SOCCORSO, consistente in specifico dispositivo munito di apposito				
	005	1 dose standard di adrenalina	cad	1,00	90,00	90,00
25	28.A20.F25	INTEGRAZIONE al contenuto della CASSETTA di PRONTO SOCCORSO, consistente in set completo per l'asportazione di zecche e				
	005	...	cad	1,00	15,00	15,00
26	28.A20.F30	INTEGRAZIONE al contenuto della CASSETTA di PRONTO SOCCORSO, consistente in confezione di repellente per insetti e				
	005	1 confezione di repellente	cad	1,00	9,50	9,50
27	28.A10.D40	KIT BASE per sistemi anticaduta, composto da: imbracatura leggera in materiale idoneo, dotata di aggancio dorsale e				
	005	dotazione di base	cad	1,00	50,00	50,00
		via Pinchia 11				
28	28.A05.E05	RECINZIONE perimetrale di protezione in rete estrusa in polietilene ad alta densità HDPE di vari colori a maglia				
	005	per sviluppo a metro quadrato area di cantiere ((3.50+8.00+3.50)*2)*2.00altezza	m ²	60,00	19,00	1.140,00
29	28.A05.E60	CANCELLO in pannelli di lamiera zincata ondulata per recinzione cantiere costituito da adeguata cornice e rinforzi,				
	005	misurato a metro quadrato di cancello posto in opera 2*(2.00*2.00altezza)	m ²	8,00	37,00	296,00
30	28.A05.E55	TRANSENNA zincata per delimitazione di percorsi pedonali, zone di lavoro, passaggi obbligati etc., lunghezza 2,00 m e				
	005	trasporto, montaggio, successiva rimozione e nolo fino a 1 mese delimitazione adiacente all'ingresso uffici (2.00+5.00+2.00)	m	9,00	3,90	35,10
31	28.A05.E25	NASTRO SEGNALETICO per delimitazione di zone di lavoro, percorsi obbligati, aree inaccessibili, cigli di scavi, ecc, di				
	005	misurato a metro lineare posto in opera	m	50,00	0,40	20,00
32	28.A05.A10	TRABATTELLO completo e omologato, su ruote, prefabbricato, di dimensioni 1,00x2,00 m, senza ancoraggi:				
	005	altezza fino a 6,00 m: trasporto, montaggio, smontaggio e nolo fino a 1 mese o frazione di mese	cad	1,00	182,00	182,00
33	28.A20.A05	CARTELLONISTICA di segnalazione conforme alla normativa vigente, di qualsiasi genere, per prevenzione incendi ed				
	005	di dimensione piccola (fino a 35x35 cm)	cad	1,00	10,00	10,00
34	28.A20.A05	CARTELLONISTICA di segnalazione conforme alla normativa vigente, di qualsiasi genere, per prevenzione incendi ed				
	010	di dimensione media (fino a 50x50 cm)	cad	1,00	12,00	12,00
35	28.A20.A05	CARTELLONISTICA di segnalazione conforme alla normativa				

Num Ord.	Art. di Elenco	Indicazioni dei lavori e delle Somministrazioni e sviluppo delle operazioni	Unità di Misura	Quantità	Prezzo Unitario	Importo EURO
	015	vigente, di qualsiasi genere, per prevenzione incendi ed di dimensione grande (fino a 70x70 cm)	cad	1,00	14,50	14,50
36	28.A20.A20 005	CARTELLONISTICA da applicare A MURO o su superfici lisce con indicazioni standardizzate di segnali di informazione, Cartello LxH=35x12,50cm - d =4,00 m	cad	9,00	0,50	4,50
37	28.A20.A20 010	CARTELLONISTICA da applicare A MURO o su superfici lisce con indicazioni standardizzate di segnali di informazione, Cartello LxH=50x70 cm - d=16m.	cad	2,00	1,50	3,00
		via Saluzzo 26				
38	28.A05.E05 005	RECINZIONE perimetrale di protezione in rete estrusa in polietilene ad alta densità HDPE di vari colori a maglia per sviluppo a metro quadrato area di cantiere adiacente al muro perimetrale (3.50+8.00+3.50)*2.00altezza	m ²	30,00	19,00	570,00
39	28.A05.E60 005	CANCELLO in pannelli di lamiera zincata ondulata per recinzione cantiere costituito da adeguata cornice e rinforzi, misurato a metro quadrato di cancello posto in opera 2.00*2.00altezza	m ²	4,00	37,00	148,00
40	28.A05.E55 005	TRANSENNA zincata per delimitazione di percorsi pedonali, zone di lavoro, passaggi obbligati etc., lunghezza 2,00 m e trasporto, montaggio, successiva rimozione e nolo fino a 1 mese delimitazione adiacente all'ingresso uffici (1.00+5.00+1.00)	m	7,00	3,90	27,30
41	28.A05.E25 005	NASTRO SEGNALETICO per delimitazione di zone di lavoro, percorsi obbligati, aree inaccessibili, cigli di scavi, ecc, di misurato a metro lineare posto in opera	m	11,00	0,40	4,40
42	28.A05.A10 015	TRABATTELLO completo e omologato, su ruote, prefabbricato, di dimensioni 1,00x2,00 m, senza ancoraggi: altezza fino a 12,00 m: trasporto, montaggio, smontaggio e nolo fino a 1 mese o frazione di mese	cad	1,00	255,00	255,00
43	28.A20.A05 005	CARTELLONISTICA di segnalazione conforme alla normativa vigente, di qualsiasi genere, per prevenzione incendi ed di dimensione piccola (fino a 35x35 cm)	cad	1,00	10,00	10,00
44	28.A20.A05 010	CARTELLONISTICA di segnalazione conforme alla normativa vigente, di qualsiasi genere, per prevenzione incendi ed di dimensione media (fino a 50x50 cm)	cad	1,00	12,00	12,00
45	28.A20.A05 015	CARTELLONISTICA di segnalazione conforme alla normativa vigente, di qualsiasi genere, per prevenzione incendi ed di dimensione grande (fino a 70x70 cm)	cad	1,00	14,50	14,50
46	28.A20.A20 005	CARTELLONISTICA da applicare A MURO o su superfici lisce con indicazioni standardizzate di segnali di informazione, Cartello LxH=35x12,50cm - d =4,00 m	cad	9,00	0,50	4,50
47	28.A20.A20 010	CARTELLONISTICA da applicare A MURO o su superfici lisce con indicazioni standardizzate di segnali di informazione, Cartello LxH=50x70 cm - d=16m.				

Num Ord.	Art. di Elenco	Indicazioni dei lavori e delle Somministrazioni e sviluppo delle operazioni	Unità di Misura	Quantità	Prezzo Unitario	Importo EURO
48	28.A20.H05	ESTINTORE PORTATILE a polvere chimica omologato D.M. 7 gennaio 2005 e UNI EN 3-7, montato a parete con idonea staffa e	cad	2,00	1,50	3,00
	005	Estintore a polvere 34A233BC da 6 kg.	cad	1,00	15,20	15,20
		via Bologna 47				
49	28.A05.E15	RECINZIONE provvisoria realizzata con pannelli in lamiera zincata ondulata, fornita e posta in opera. Sono compresi:				
	005	per sviluppo a metro quadrato per il primo mese area di cantiere zona scala sicurezza secondaria (3.50+15.00+3.50)*2.00altezza	m ²	44,00	9,83	432,52
50	28.A05.E60	CANCELLO in pannelli di lamiera zincata ondulata per recinzione cantiere costituito da adeguata cornice e rinforzi,				
	005	misurato a metro quadrato di cancello posto in opera (2.00+2.00)*2.00altezza	m ²	8,00	37,00	296,00
51	28.A05.E55	TRANSENNA zincata per delimitazione di percorsi pedonali, zone di lavoro, passaggi obbligati etc., lunghezza 2,00 m e				
	005	trasporto, montaggio, successiva rimozione e nolo fino a 1 mese				
		delimitazione adiacente all'ingresso della scala secondaria (2.00+10.00+2.00)	m	14,00		
		delimitazione adiacente all'ingresso della scala principale (2.00+10.00+2.00)	m	14,00		
		delimitazione area di lavoro nei vari piani rispetto agli altri locali o attività (1.00+3.00+1.00)*3piani*2scale	m	30,00		
				58,00	3,90	226,20
52	28.A05.E55	TRANSENNA zincata per delimitazione di percorsi pedonali, zone di lavoro, passaggi obbligati etc., lunghezza 2,00 m e				
	010	solo nolo per ogni mese successivo				
		delimitazione adiacente all'ingresso della scala secondaria (2.00+10.00+2.00)	m	14,00		
		delimitazione adiacente all'ingresso della scala principale (2.00+10.00+2.00)	m	14,00		
				28,00	0,95	26,60
53	28.A05.E25	NASTRO SEGNALETICO per delimitazione di zone di lavoro, percorsi obbligati, aree inaccessibili, cigli di scavi, ecc, di				
	005	misurato a metro lineare posto in opera	m	50,00	0,40	20,00
54	28.A05.D10	NUCLEO ABITATIVO per servizi di cantiere DOTATO DI SERVIZIO IGIENICO. Prefabbricato monoblocco ad uso ufficio,				
	005	Dimensioni esterne massime m 2,40 x 6,40 x 2,45 circa (modello base) -Costo primo mese o frazione di mese	cad	1,00	450,00	450,00
55	28.A05.D10	NUCLEO ABITATIVO per servizi di cantiere DOTATO DI SERVIZIO IGIENICO. Prefabbricato monoblocco ad uso ufficio,				
	010	costo per ogni mese o frazione di mese successivo al primo	cad	2,00	200,00	400,00
56	28.A05.G05	Organizzazione del cantiere per la garanzia della sicurezza, salute e igiene dei lavoratori - INFRASTRUTTURE E MEZZI				
	010	BARACCA IN LAMIERA ZINCATA per deposito materiali e attrezzi di dimensioni 2,40x4,50x2,40 m, compreso il trasporto, il	cad	1,00	80,00	80,00
57	01.P25.A75	Nolo di ponteggio tubolare esterno a telai prefabbricati				

Num Ord.	Art. di Elenco	Indicazioni dei lavori e delle Somministrazioni e sviluppo delle operazioni	Unità di Misura	Quantità	Prezzo Unitario	Importo EURO
	005	compreso trasporto, montaggio, smontaggio nonché ogni Per i primi 30 giorni via Bologna 47 10.80*19.00*2scale	m ²	410,40	6,40	2.626,56
58	28.A05.A06	SCHERMATURA di ponteggi e castelletti per contenimento polveri, con reti, teli traspiranti, stuoie e simili, fornita e				
	005	misurata per ogni metro quadrato di superficie facciavista e per tutta la durata dei lavori via Bologna 47 10.80*(19.00-3.00)	m ²	172,80	2,50	432,00
59	28.A05.A08	COPRIGIUNTO per ponteggi in materiale plastico di vari colori, fornito e posto in opera. Sono compresi: l'uso per la				
	005	Singolo via Bologna 47 7.00+7.00	cad	14,00	1,75	24,50
60	28.A10.C05	MANTOVANA per protezione di aree di transito pedonale o aree di lavoro a carattere continuativo, idonea per proteggere				
	005	per lo sviluppo in m2 in proiezione orizzontale dell'area protetta: per il primo mese o frazione di mese via Bologna 47 (10.80*1.70)*2scale	m ²	36,72	11,50	422,28
61	28.A05.A10	TRABATTELLO completo e omologato, su ruote, prefabbricato, di dimensioni 1,00x2,00 m, senza ancoraggi:				
	005	altezza fino a 6,00 m: trasporto, montaggio, smontaggio e nolo fino a 1 mese o frazione di mese	cad	1,00	182,00	182,00
62	28.A05.A10	TRABATTELLO completo e omologato, su ruote, prefabbricato, di dimensioni 1,00x2,00 m, senza ancoraggi:				
	010	solo nolo per ogni mese successivo per un mese oltre il primo	cad	1,00	20,00	20,00
63	28.A20.A05	CARTELLONISTICA di segnalazione conforme alla normativa vigente, di qualsiasi genere, per prevenzione incendi ed				
	005	di dimensione piccola (fino a 35x35 cm)	cad	2,00	10,00	20,00
64	28.A20.A05	CARTELLONISTICA di segnalazione conforme alla normativa vigente, di qualsiasi genere, per prevenzione incendi ed				
	010	di dimensione media (fino a 50x50 cm)	cad	4,00	12,00	48,00
65	28.A20.A05	CARTELLONISTICA di segnalazione conforme alla normativa vigente, di qualsiasi genere, per prevenzione incendi ed				
	015	di dimensione grande (fino a 70x70 cm)	cad	2,00	14,50	29,00
66	28.A20.A20	CARTELLONISTICA da applicare A MURO o su superfici lisce con indicazioni standardizzate di segnali di informazione,				
	005	Cartello LxH=35x12,50cm - d =4,00 m	cad	40,00	0,50	20,00
67	28.A20.A20	CARTELLONISTICA da applicare A MURO o su superfici lisce con indicazioni standardizzate di segnali di informazione,				
	010	Cartello LxH=50x70 cm - d=16m.	cad	20,00	1,50	30,00
68	28.A20.C05	ILLUMINAZIONE MOBILE, per recinzioni, per barriere o per segnali, con lampeggiante automatico o crepuscolare a luce				
	005	con batteria a 6V	cad	4,00	9,50	38,00
69	28.A15.A05	IMPIANTO DI TERRA per CANTIERE PICCOLO (6 kW) - apparecchi utilizzatori ipotizzati: betoniera, sega circolare,				
	005	temporaneo per la durata del cantiere	cad	1,00	165,00	165,00

Num Ord.	Art. di Elenco	Indicazioni dei lavori e delle Somministrazioni e sviluppo delle operazioni	Unità di Misura	Quantità	Prezzo Unitario	Importo EURO
70	28.A20.H05 005	ESTINTORE PORTATILE a polvere chimica omologato D.M. 7 gennaio 2005 e UNI EN 3-7, montato a parete con idonea staffa e Estintore a polvere 34A233BC da 6 kg.	cad	1,00	15,20	15,20
via Bologna 74						
71	28.A05.E15 005	RECINZIONE provvisoria realizzata con pannelli in lamiera zincata ondulata, fornita e posta in opera. Sono compresi: per sviluppo a metro quadrato per il primo mese area di cantiere su cortile interno (4.50+16.00+4.50)*2.00altezza	m ²	50,00	9,83	491,50
72	28.A05.E60 005	CANCELLO in pannelli di lamiera zincata ondulata per recinzione cantiere costituito da adeguata cornice e rinforzi, misurato a metro quadrato di cancello posto in opera (2.00+2.00)*2.00altezza	m ²	8,00	37,00	296,00
73	28.A05.E55 005	TRANSENNA zincata per delimitazione di percorsi pedonali, zone di lavoro, passaggi obbligati etc., lunghezza 2,00 m e trasporto, montaggio, successiva rimozione e nolo fino a 1 mese delimitazione adiacente all'ingresso della scala nei vari piani (1.00+3.00+1.00)*8piani	m	40,00	3,90	156,00
74	28.A05.E55 010	TRANSENNA zincata per delimitazione di percorsi pedonali, zone di lavoro, passaggi obbligati etc., lunghezza 2,00 m e solo nolo per ogni mese successivo delimitazione adiacente all'ingresso della scala nei vari piani (1.00+3.00+1.00)*8piani	m	40,00	0,95	38,00
75	28.A05.B15 005	PARAPETTO prefabbricato in metallo anticaduta da realizzare per la protezione contro il vuoto (es.: rampe delle scale, Misurato a metro lineare posto in opera. su rampe scale 2.50*14rampe	m	35,00	13,00	455,00
76	28.A05.E25 005	NASTRO SEGNALETICO per delimitazione di zone di lavoro, percorsi obbligati, aree inaccessibili, cigli di scavi, ecc, di misurato a metro lineare posto in opera	m	50,00	0,40	20,00
77	28.A05.D10 005	NUCLEO ABITATIVO per servizi di cantiere DOTATO DI SERVIZIO IGIENICO. Prefabbricato monoblocco ad uso ufficio, Dimensioni esterne massime m 2,40 x 6,40 x 2,45 circa (modello base) -Costo primo mese o frazione di mese	cad	1,00	450,00	450,00
78	28.A05.D10 010	NUCLEO ABITATIVO per servizi di cantiere DOTATO DI SERVIZIO IGIENICO. Prefabbricato monoblocco ad uso ufficio, costo per ogni mese o frazione di mese successivo al primo	cad	2,00	200,00	400,00
79	28.A05.G05 010	Organizzazione del cantiere per la garanzia della sicurezza, salute e igiene dei lavoratori - INFRASTRUTTURE E MEZZI BARACCA IN LAMIERA ZINCATA per deposito materiali e attrezzi di dimensioni 2,40x4,50x2,40 m, compreso il trasporto, il	cad	1,00	80,00	80,00
80	28.A05.A10 005	TRABATTELLO completo e omologato, su ruote, prefabbricato, di dimensioni 1,00x2,00 m, senza ancoraggi: altezza fino a 6,00 m: trasporto, montaggio, smontaggio e nolo fino a 1 mese o frazione di mese	cad	1,00	182,00	182,00

Num Ord.	Art. di Elenco	Indicazioni dei lavori e delle Somministrazioni e sviluppo delle operazioni	Unità di Misura	Quantità	Prezzo Unitario	Importo EURO
81	28.A05.A10 010	TRABATTELLO completo e omologato, su ruote, prefabbricato, di dimensioni 1,00x2,00 m, senza ancoraggi: solo nolo per ogni mese successivo per un mese oltre il primo	cad	1,00	20,00	20,00
82	28.A20.A05 005	CARTELLONISTICA di segnalazione conforme alla normativa vigente, di qualsiasi genere, per prevenzione incendi ed di dimensione piccola (fino a 35x35 cm)	cad	4,00	10,00	40,00
83	28.A20.A05 010	CARTELLONISTICA di segnalazione conforme alla normativa vigente, di qualsiasi genere, per prevenzione incendi ed di dimensione media (fino a 50x50 cm)	cad	2,00	12,00	24,00
84	28.A20.A05 015	CARTELLONISTICA di segnalazione conforme alla normativa vigente, di qualsiasi genere, per prevenzione incendi ed di dimensione grande (fino a 70x70 cm)	cad	2,00	14,50	29,00
85	28.A20.A20 005	CARTELLONISTICA da applicare A MURO o su superfici lisce con indicazioni standardizzate di segnali di informazione, Cartello LxH=35x12,50cm - d =4,00 m	cad	40,00	0,50	20,00
86	28.A20.A20 010	CARTELLONISTICA da applicare A MURO o su superfici lisce con indicazioni standardizzate di segnali di informazione, Cartello LxH=50x70 cm - d=16m.	cad	20,00	1,50	30,00
87	28.A20.C05 005	ILLUMINAZIONE MOBILE, per recinzioni, per barriere o per segnali, con lampeggiante automatico o crepuscolare a luce con batteria a 6V	cad	4,00	9,50	38,00
88	28.A15.A05 005	IMPIANTO DI TERRA per CANTIERE PICCOLO (6 kW) - apparecchi utilizzatori ipotizzati: betoniera, sega circolare, temporaneo per la durata del cantiere	cad	1,00	165,00	165,00
89	28.A20.H05 005	ESTINTORE PORTATILE a polvere chimica omologato D.M. 7 gennaio 2005 e UNI EN 3-7, montato a parete con idonea staffa e Estintore a polvere 34A233BC da 6 kg.	cad	1,00	15,20	15,20
via Perugia 7						
90	28.A05.E05 005	RECINZIONE perimetrale di protezione in rete estrusa in polietilene ad alta densità HDPE di vari colori a maglia per sviluppo a metro quadrato area di cantiere su marciapiede (2.50+10.00+2.50)*2.00altezza	m ²	30,00	19,00	570,00
91	28.A05.E55 005	TRANSENNA zincata per delimitazione di percorsi pedonali, zone di lavoro, passaggi obbligati etc., lunghezza 2,00 m e trasporto, montaggio, successiva rimozione e nolo fino a 1 mese delimitazione area interno magazzino per effettuare le lavorazioni di revisione (2.00+15.00+2.00) delimitazione area di cantiere nel locale interno 3.00+10.00+3.00	m	19,00		
				16,00		
				35,00	3,90	136,50
92	28.A05.E25 005	NASTRO SEGNALETICO per delimitazione di zone di lavoro, percorsi obbligati, aree inaccessibili, cigli di scavi, ecc, di misurato a metro lineare posto in opera				

Num Ord.	Art. di Elenco	Indicazioni dei lavori e delle Somministrazioni e sviluppo delle operazioni	Unità di Misura	Quantità	Prezzo Unitario	Importo EURO
93	28.A05.A10	TRABATTELLO completo e omologato, su ruote, prefabbricato, di dimensioni 1,00x2,00 m, senza ancoraggi:	m	25,00	0,40	10,00
	005	altezza fino a 6,00 m: trasporto, montaggio, smontaggio e nolo fino a 1 mese o frazione di mese	cad	1,00	182,00	182,00
94	28.A20.A05	CARTELLONISTICA di segnalazione conforme alla normativa vigente, di qualsiasi genere, per prevenzione incendi ed				
	005	di dimensione piccola (fino a 35x35 cm)	cad	1,00	10,00	10,00
95	28.A20.A05	CARTELLONISTICA di segnalazione conforme alla normativa vigente, di qualsiasi genere, per prevenzione incendi ed				
	010	di dimensione media (fino a 50x50 cm)	cad	1,00	12,00	12,00
96	28.A20.A05	CARTELLONISTICA di segnalazione conforme alla normativa vigente, di qualsiasi genere, per prevenzione incendi ed				
	015	di dimensione grande (fino a 70x70 cm)	cad	1,00	14,50	14,50
97	28.A20.A20	CARTELLONISTICA da applicare A MURO o su superfici lisce con indicazioni standardizzate di segnali di informazione,				
	005	Cartello LxH=35x12,50cm - d =4,00 m	cad	1,00	0,50	0,50
98	28.A20.A20	CARTELLONISTICA da applicare A MURO o su superfici lisce con indicazioni standardizzate di segnali di informazione,				
	010	Cartello LxH=50x70 cm - d=16m.	cad	2,00	1,50	3,00
99	28.A20.H05	ESTINTORE PORTATILE a polvere chimica omologato D.M. 7 gennaio 2005 e UNI EN 3-7, montato a parete con idonea staffa e				
	005	Estintore a polvere 34A233BC da 6 kg.	cad	1,00	15,20	15,20
		via Giordano Bruno 148				
100	28.A05.E05	RECINZIONE perimetrale di protezione in rete estrusa in polietilene ad alta densità HDPE di vari colori a maglia				
	005	per sviluppo a metro quadrato (6.00+5.00)*2*2.00altezza	m ²	44,00	19,00	836,00
101	28.A05.E60	CANCELLO in pannelli di lamiera zincata ondulata per recinzione cantiere costituito da adeguata cornice e rinforzi,				
	005	misurato a metro quadrato di cancello posto in opera 4.00*2.00altezza	m ²	8,00	37,00	296,00
102	28.A05.E55	TRANSENNA zincata per delimitazione di percorsi pedonali, zone di lavoro, passaggi obbligati etc., lunghezza 2,00 m e				
	005	trasporto, montaggio, successiva rimozione e nolo fino a 1 mese delimitazione scala (2.00+5.00+2.00)	m	9,00	3,90	35,10
103	28.A05.E55	TRANSENNA zincata per delimitazione di percorsi pedonali, zone di lavoro, passaggi obbligati etc., lunghezza 2,00 m e				
	010	solo nolo per ogni mese successivo delimitazione scala (2.00+5.00+2.00)	m	9,00	0,95	8,55
104	28.A05.E25	NASTRO SEGNALETICO per delimitazione di zone di lavoro, percorsi obbligati, aree inaccessibili, cigli di scavi, ecc, di				
	005	misurato a metro lineare posto in opera	m	50,00	0,40	20,00

Num Ord.	Art. di Elenco	Indicazioni dei lavori e delle Somministrazioni e sviluppo delle operazioni	Unità di Misura	Quantità	Prezzo Unitario	Importo EURO
105	28.A05.D10	NUCLEO ABITATIVO per servizi di cantiere DOTATO DI SERVIZIO IGIENICO. Prefabbricato monoblocco ad uso ufficio, 005 Dimensioni esterne massime m 2,40 x 6,40 x 2,45 circa (modello base) -Costo primo mese o frazione di mese	cad	1,00	450,00	450,00
106	28.A05.D10	NUCLEO ABITATIVO per servizi di cantiere DOTATO DI SERVIZIO IGIENICO. Prefabbricato monoblocco ad uso ufficio, 010 costo per ogni mese o frazione di mese successivo al primo	cad	1,00	200,00	200,00
107	28.A05.E05	RECINZIONE perimetrale di protezione in rete estrusa in polietilene ad alta densità HDPE di vari colori a maglia 005 per sviluppo a metro quadrato recinzione nella scala (2.00+5.00+2.00)	m ²	9,00	19,00	171,00
108	28.A20.A05	CARTELLONISTICA di segnalazione conforme alla normativa vigente, di qualsiasi genere, per prevenzione incendi ed 005 di dimensione piccola (fino a 35x35 cm)	cad	1,00	10,00	10,00
109	28.A20.A05	CARTELLONISTICA di segnalazione conforme alla normativa vigente, di qualsiasi genere, per prevenzione incendi ed 010 di dimensione media (fino a 50x50 cm)	cad	1,00	12,00	12,00
110	28.A20.A05	CARTELLONISTICA di segnalazione conforme alla normativa vigente, di qualsiasi genere, per prevenzione incendi ed 015 di dimensione grande (fino a 70x70 cm)	cad	1,00	14,50	14,50
111	28.A20.A20	CARTELLONISTICA da applicare A MURO o su superfici lisce con indicazioni standardizzate di segnali di informazione, 005 Cartello LxH=35x12,50cm - d =4,00 m	cad	10,00	0,50	5,00
112	28.A20.A20	CARTELLONISTICA da applicare A MURO o su superfici lisce con indicazioni standardizzate di segnali di informazione, 010 Cartello LxH=50x70 cm - d=16m.	cad	5,00	1,50	7,50
113	28.A20.C05	ILLUMINAZIONE MOBILE, per recinzioni, per barriere o per segnali, con lampeggiante automatico o crepuscolare a luce 005 con batteria a 6V	cad	1,00	9,50	9,50
114	28.A15.A05	IMPIANTO DI TERRA per CANTIERE PICCOLO (6 kW) - apparecchi utilizzatori ipotizzati: betoniera, sega circolare, 005 temporaneo per la durata del cantiere	cad	1,00	165,00	165,00
115	28.A20.H05	ESTINTORE PORTATILE a polvere chimica omologato D.M. 7 gennaio 2005 e UNI EN 3-7, montato a parete con idonea staffa e 005 Estintore a polvere 34A233BC da 6 kg.	cad	1,00	15,20	15,20
		TOTALE LAVORI				20.000,00

Articolo di Elenco	INDICAZIONE DELLE PRESTAZIONI	Unità di misura	PREZZO EURO
01.P25.A75	Nolo di ponteggio tubolare esterno a telai prefabbricati compreso trasporto, montaggio, smontaggio nonché ogni dispositivo necessario per la conformità alle norme di sicurezza vigenti, comprensivo della documentazione per l'uso (Pi.M.U.S.) e della progettazione della struttura prevista dalle norme, escluso i piani di lavoro e sottopiani da compensare a parte (la misurazione viene effettuata in proiezione verticale).		
	005 Per i primi 30 giorni	m ²	6,40
	010 Per ogni mese oltre il primo	m ²	1,03
28.A05.A06	SCHERMATURA di ponteggi e castelletti per contenimento polveri, con reti, teli traspiranti, stuoie e simili, fornita e posta in opera compreso ogni onere e magistero per dare la schermatura finita (con almeno una legatura ogni metro quadro di telo).		
	005 misurata per ogni metro quadrato di superficie facciavista e per tutta la durata dei lavori	m ²	2,50
28.A05.A08	COPRIGIUNTO per ponteggi in materiale plastico di vari colori, fornito e posto in opera. Sono compresi: l'uso per la durata della fase di lavoro che lo richiede per la pubblica e privata incolumità; il montaggio; lo smontaggio; la manutenzione giornaliera comprendente l'eventuale sostituzione o reintegrazione; l'accatastamento e lo smaltimento a fine opera.		
	005 Singolo	cad	1,75
	010 Doppio	cad	2,35
28.A05.A10	TRABATTELLO completo e omologato, su ruote, prefabbricato, di dimensioni 1,00x2,00 m, senza ancoraggi:		
	005 altezza fino a 6,00 m: trasporto, montaggio, smontaggio e nolo fino a 1 mese o frazione di mese	cad	182,00
	010 solo nolo per ogni mese successivo	cad	20,00
	015 altezza fino a 12,00 m: trasporto, montaggio, smontaggio e nolo fino a 1 mese o frazione di mese	cad	255,00
	020 solo nolo per ogni mese successivo	cad	39,00
28.A05.B15	PARAPETTO prefabbricato in metallo anticaduta da realizzare per la protezione contro il vuoto (es.: rampe delle scale, vani ascensore, vuoti sui solai e perimetri degli stessi, cigli degli scavi, balconi, etc), fornito e posto in opera. I dritti devono essere posti ad un interasse adeguato al fine di garantire la tenuta all'eventuale spinta di un operatore. I correnti e la tavola ferma piede non devono lasciare una luce in senso verticale, maggiore di 0,6 m, inoltre sia i correnti che le tavole ferma piede devono essere applicati dalla parte interna dei montanti. Sono compresi: il montaggio con tutto ciò che occorre per eseguirlo e lo smontaggio anche ripetute volte durante le fasi di lavoro; l'accatastamento e l'allontanamento a fine opera.		
	005 Misurato a metro lineare posto in opera.	m	13,00
28.A05.D10	NUCLEO ABITATIVO per servizi di cantiere DOTATO DI SERVIZIO IGIENICO. Prefabbricato monoblocco ad uso ufficio, spogliatoio e servizi di cantiere. Caratteristiche: Struttura di acciaio, parete perimetrale realizzata con pannello sandwich, dello spessore minimo di 40 mm, composto da lamiera preverniciata esterna ed interna e coibentazione di poliuretano espanso autoestinguente, divisioni interne realizzate come le perimetrali, pareti pavimento realizzato con pannelli in agglomerato di legno truciolare idrofugo di spessore 19 mm, piano di calpestio in piastrelle di PVC, classe 1 di reazione al fuoco, copertura realizzata con lamiera zincata con calatoi a scomparsa nei quattro angoli, serramenti in alluminio preverniciato, vetri semidoppi, porta		

Articolo di Elenco	INDICAZIONE DELLE PRESTAZIONI	Unità di misura	PREZZO EURO
	d'ingresso completa di maniglie e/o maniglione antipanico, impianto elettrico a norma di legge da certificare. Dotato di servizio igienico composto da wc e lavabo completo degli accessori canonici (specchio, porta rotoli, porta scopino ecc.). Sono compresi: l'uso per la durata delle fasi di lavoro che lo richiedono al fine di garantire la sicurezza e l'igiene dei lavoratori; il montaggio e lo smontaggio anche quando, per motivi legati alla sicurezza dei lavoratori, queste azioni vengono ripetute più volte durante il corso dei lavori a seguito della evoluzione dei medesimi; il documento che indica le istruzioni per l'uso e la manutenzione; i controlli periodici e il registro di manutenzione programmata; il trasporto presso il cantiere; la preparazione della base di appoggio; i collegamenti necessari (elettricità, impianto di terra acqua, gas, ecc quando previsti); il collegamento alla rete fognaria; l'uso dell'autogru per la movimentazione e la collocazione nell'area predefinita e per l'allontanamento a fine opera. Arredamento minimo: armadi, tavoli e sedie.		
	005 Dimensioni esterne massime m 2,40 x 6,40 x 2,45 circa (modello base) -Costo primo mese o frazione di mese	cad	450,00
	010 costo per ogni mese o frazione di mese successivo al primo	cad	200,00
	015 Dimensioni esterne massime m 2,40 x 5 x 2,50 circa (modello base) -Costo primo mese o frazione di mese	cad	360,00
	020 costo per ogni mese o frazione di mese successivo al primo	cad	190,00
28.A05.E05	RECINZIONE perimetrale di protezione in rete estrusa in polietilene ad alta densità HDPE di vari colori a maglia ovoidale, modificata secondo le esigenze del cantiere, non facilmente scavalcabile e di altezza non inferiore a 1,50 m, fornita e posta in opera. Sono compresi: l'uso per la durata dei lavori; il tondo di ferro, del diametro minimo di mm 26, di sostegno posto ad interasse massimo di 1,50 m; l'infissione nel terreno per almeno 70 cm dello stesso; le tre legature per ognuno; il filo zincato posto alla base, in mezzeria ed in sommità, passato sulle maglie della rete al fine di garantirne, nel tempo, la stabilità e la funzione; la manutenzione per tutto il periodo di durata dei lavori, sostituendo, o riparando le parti non più idonee; lo smantellamento, l'accatastamento e l'allontanamento a fine opera.		
	005 per sviluppo a metro quadrato	m ²	19,00
28.A05.E15	RECINZIONE provvisoria realizzata con pannelli in lamiera zincata ondulata, fornita e posta in opera. Sono compresi: l'uso per la durata dei lavori; i montanti di sostegno dei pannelli delle dimensioni minime di 10x10 cm; l'infissione dei montanti nel terreno o incastrati in adeguata base di appoggio; le tavole sottomisure poste sul basso, in sommità ed al centro del pannello, inchiodate o avvitate al pannello medesimo e ai montanti di sostegno comprese le saette di controventatura; la manutenzione per tutto il periodo di durata dei lavori, sostituendo, o riparando le parti non più idonee; lo smantellamento, l'accatastamento e l'allontanamento a fine opera		
	005 per sviluppo a metro quadrato per il primo mese	m ²	9,83
	010 per ogni mese oltre il primo	m	2,97
28.A05.E25	NASTRO SEGNALETICO per delimitazione di zone di lavoro, percorsi obbligati, aree inaccessibili, cigli di scavi, ecc, di colore bianco/rosso, fornito e posto in opera. Sono compresi: l'uso per la durata delle fasi che prevedono l'impiego del nastro; la fornitura degli spezzoni di ferro dell'altezza di 120 cm di cui almeno cm 20 da infiggere nel terreno, a cui ancorare il nastro; la manutenzione per tutto il periodo di durata della fase di riferimento, sostituendo o riparando le parti non più idonee; l'accatastamento e l'allontanamento a fine fase di lavoro. E' inoltre compreso quanto altro occorre per l'utilizzo temporaneo del nastro segnaletico.		
	005 misurato a metro lineare posto in opera	m	0,40

Articolo di Elenco	INDICAZIONE DELLE PRESTAZIONI	Unità di misura	PREZZO EURO
28.A05.E55	TRANSENNA zincata per delimitazione di percorsi pedonali, zone di lavoro, passaggi obbligati etc., lunghezza 2,00 m e altezza 1,10 m.		
	005 trasporto, montaggio, successiva rimozione e nolo fino a 1 mese	m	3,90
	010 solo nolo per ogni mese successivo	m	0,95
28.A05.E60	CANCELLO in pannelli di lamiera zincata ondulata per recinzione cantiere costituito da adeguata cornice e rinforzi, fornito e posto in opera. Sono compresi: l'uso per la durata dei lavori; la collocazione in opera delle colonne in ferro costituite da profilati delle dimensioni di 150 x 150 mm, opportunamente verniciati; le ante opportunamente assemblate in cornici perimetrali e rinforzi costituiti da diagonali realizzate con profilati da 50x50 mm opportunamente verniciati; le opere da fabbro e le ferramenta necessarie; il sistema di fermo delle ante sia in posizione di massima apertura che di chiusura; la manutenzione per tutto il periodo di durata dei lavori, sostituendo, o riparando le parti non più idonee; lo smantellamento, l'accatastamento e l'allontanamento a fine opera.		
	005 misurato a metro quadrato di cancello posto in opera	m ²	37,00
28.A05.G05	Organizzazione del cantiere per la garanzia della sicurezza, salute e igiene dei lavoratori - INFRASTRUTTURE E MEZZI		
	005 PROTEZIONE PERCORSO PEDONALE prospiciente gli scavi o di scale ricavate nel terreno sui fianchi degli scavi, costituito da parapetto regolamentare realizzato con montati di legno infissi nel terreno, due tavole di legno come correnti orizzontali e tavola fermapiede. Costo per tutta la durata dei lavori.	m	10,90
	010 BARACCA IN LAMIERA ZINCATA per deposito materiali e attrezzi di dimensioni 2,40x4,50x2,40 m, compreso il trasporto, il montaggio, lo smontaggio. Costo per Nolo primo mese. Per ogni mese o frazione di mese successivo al primo aumentare del 30% il costo fornito.	cad	80,00
	015 RASTRELLIERA per stoccaggio verticale di elementi tipo pannelli, o altro di tipo leggero, realizzata in profilati metallici; peso indicativo kg/m² 50,00 circa. Nolo per un anno.	m ²	113,00
	020 VASCA DI RACCOLTA in acciaio, per sostanze inquinanti e liquidi infiammabili, fornita e posata in opera. Sono compresi l'uso della vasca per tutta la durata della fase che prevede la vasca al fine di assicurare un'ordinata gestione del cantiere; la manutenzione per tutto il periodo della fase di lavoro al fine di garantirne la funzionalità e l'efficienza; l'accatastamento e l'allontanamento a fine fase di lavoro. Dimensioni vasca l 200,00. Misurata per ogni giorno di uso	d	20,00
	025 PALLET DI RACCOLTA in plastica o legno, per stoccaggio materiali, fornito e posto in opera. Sono compresi: l'uso per la durata della fase che precede il pallet al fine di assicurare un'ordinata gestione del cantiere garantendo la sicurezza; la manutenzione per tutto il periodo della fase di lavoro; l'accatastamento ed allontanamento a fine fase di lavoro. Costo per pallet in legno - per pallet in plastica aumentare del 50%	cad	25,00
28.A10.C05	MANTOVANA per protezione di aree di transito pedonale o aree di lavoro a carattere continuativo, idonea per proteggere contro gli agenti meccanici caduti dall'alto, costituita da struttura inclinata realizzata in tubo giunto di diametro 48 mm opportunamente ancorata alla struttura, quest'ultima non inclusa, e provvista di tavolato superiore di copertura in tavole accostate in legno di abete di sezione minima 25x5 cm. Nel prezzo si intendono compresi e compensati gli oneri per il nolo dei materiali necessari, il carico, lo scarico ed ogni genere di trasporto, il taglio, lo sfrido, gli accessori di fissaggio, la manutenzione periodica, il		

Articolo di Elenco	INDICAZIONE DELLE PRESTAZIONI	Unità di misura	PREZZO EURO
	ritiro a fine lavori del materiale di risulta.		
28.A10.D40	005 per lo sviluppo in m2 in proiezione orizzontale dell'area protetta: per il primo mese o frazione di mese	m ²	11,50
	010 per ogni mese successivo	m ²	1,40
28.A10.D40	KIT BASE per sistemi anticaduta, composto da: imbracatura leggera in materiale idoneo, dotata di aggancio dorsale e sternale, cordino in poliammide, con assorbitore di energia e moschettoni, elemento dielettrico in poliestere e zaino professionale in poliestere.		
	005 dotazione di base	cad	50,00
28.A15.A05	IMPIANTO DI TERRA per CANTIERE PICCOLO (6 kW) - apparecchi utilizzatori ipotizzati: betoniera, sega circolare, puliscitavole, piegaferri, macchina per intonaco premiscelato e apparecchi portatili, costituito da conduttore di terra in rame isolato direttamente interrato da 16 mm² e n. 1 picchetti di acciaio zincato da 1,50 m.		
	005 temporaneo per la durata del cantiere	cad	165,00
28.A20.A05	CARTELLONISTICA di segnalazione conforme alla normativa vigente, di qualsiasi genere, per prevenzione incendi ed infortuni. Posa e nolo per una durata massima di 2 anni.		
	005 di dimensione piccola (fino a 35x35 cm)	cad	10,00
	010 di dimensione media (fino a 50x50 cm)	cad	12,00
	015 di dimensione grande (fino a 70x70 cm)	cad	14,50
28.A20.A20	CARTELLONISTICA da applicare A MURO o su superfici lisce con indicazioni standardizzate di segnali di informazione, antincendio, sicurezza, pericolo, divieto, obbligo, realizzata mediante cartelli in alluminio spessore minimo 0,5 mm, leggibili da una distanza prefissata, fornita e posta in opera. Sono compresi: l'uso per la durata della fase che prevede la cartellonistica; la manutenzione per tutto il periodo della fase di lavoro al fine di garantirne la funzionalità e l'efficienza; le opere e le attrezzature necessarie al montaggio; lo smontaggio; l'allontanamento a fine fase di lavoro. Dimensioni minime indicative del cartello: LxH(cm). Distanza massima di percezione con cartello sufficientemente illuminato: d(m). Misurata cadauno per la durata della fase di lavoro.		
	005 Cartello LxH=35x12,50cm - d =4,00 m	cad	0,50
	010 Cartello LxH=50x70 cm - d=16m.	cad	1,50
28.A20.C05	ILLUMINAZIONE MOBILE, per recinzioni, per barriere o per segnali, con lampeggiante automatico o crepuscolare a luce gialla, in policarbonato, alimentazione a batteria		
	005 con batteria a 6V	cad	9,50
28.A20.F05	Trousse LEVA SCHEGGE. Sono compresi: il reintegro e la sterilizzazione dei diversi strumenti e dei presidi; il mantenimento in un luogo facilmente accessibile ed igienicamente idoneo; l'allontanamento a fine opera.		
	005 Misurata cadauno	cad	29,00
28.A20.F10	Kit LAVA OCCHI. Sono compresi: il reintegro e la sterilizzazione dei diversi strumenti e dei presidi; il mantenimento in un luogo facilmente accessibile ed igienicamente idoneo; l'allontanamento a fine opera.		
	005 Misurato cadauno	cad	208,00
28.A20.F20	INTEGRAZIONE al contenuto della CASSETTA di PRONTO SOCCORSO, consistente in specifico dispositivo munito di		

Articolo di Elenco	INDICAZIONE DELLE PRESTAZIONI	Unità di misura	PREZZO EURO
28.A20.F25	<p>apposito auto-iniettore (kit salvavita), contenente una dose standard di adrenalina che può essere conservata a temperatura ambiente, da utilizzarsi in caso di manifestazione dei sintomi di shock anafilattico provocato da puntura di insetto imenottero (api, vespe, calabroni) o da esposizione a pollini (contatto, ingestione o inalazione).</p> <p>005 1 dose standard di adrenalina</p> <p>INTEGRAZIONE al contenuto della CASSETTA di PRONTO SOCCORSO, consistente in set completo per l'asportazione di zecche e altri insetti dalla cute, consistente in: pinzetta, piccola lente di ingrandimento, confezione di guanti monouso in lattice, sapone disinfettante ed ago sterile, quest'ultimo da utilizzarsi per rimuovere il rostro (apparato boccale), nel caso rimanga all'interno della cute.</p>	cad	90,00
28.A20.F30	<p>005 ...</p> <p>INTEGRAZIONE al contenuto della CASSETTA di PRONTO SOCCORSO, consistente in confezione di repellente per insetti e aracnidi, da applicarsi sulla pelle e/o sul vestiario, in caso di lavoratori operanti in aree fortemente infestate.</p>	cad	15,00
28.A20.H05	<p>005 1 confezione di repellente</p> <p>ESTINTORE PORTATILE a polvere chimica omologato D.M. 7 gennaio 2005 e UNI EN 3-7, montato a parete con idonea staffa e corredato di cartello di segnalazione. Nel prezzo si intendono compresi e compensati gli oneri per il nolo, il carico, lo scarico ed ogni genere di trasporto, gli accessori di fissaggio, la manutenzione periodica, il ritiro a fine lavori e quanto altro necessario per dare il mezzo antincendio in efficienza per tutta la durata del cantiere.</p>	cad	9,50
	005 Estintore a polvere 34A233BC da 6 kg.	cad	15,20
	010 Estintore a polvere 34A233BC da 9 kg.	cad	17,00
	015 Estintore a polvere 34A233BC da 12 kg.	cad	17,40



CITTA' DI TORINO

VICE DIREZIONE GENERALE INGEGNERIA
DIREZIONE VERDE PUBBLICO ED EDIFICI MUNICIPALI
Servizio Edifici Municipali

Manutenzione Straordinaria sedi Polizia Municipale

PIANO DI SICUREZZA E DI COORDINAMENTO (Articolo 100 D.Lgs. 81/2008)

PARTE QUARTA (SINGOLI FABBRICATI)

Il Coordinatore per la progettazione

(arch. Marco MICHELOTTI)

*Il Responsabile del Procedimento
e Responsabile dei Lavori*

(arch. Dario SARDI)

	DATA:
EDIZIONE	Novembre 2013
1REVISIONE	
2REVISIONE	
3REVISIONE	

INDICE

GENERALITA'	4
IMMOBILI INTERESSATI DALLE OPERE	5
PRESCRIZIONI ORGANIZZATIVE ED ESECUTIVE PER L'IMPRESA OPERANTE NEGLI EDIFICI	5
ACCESSI NELLA SEDE DA PARTE DELL'IMPRESA AGGIUDICATARIA, EVENTUALI DITTE SUBAPPALTATRICI E LAVORATORI AUTONOMI.....	6
DOTAZIONE NELLA SEDE DI UN PROPRIO PIANO DI GESTIONE DELLE EMERGENZE E DELL'ESODO.....	7
CHIUSURA DI PERCORSI O PARTI DI EDIFICIO	7
RIDUZIONE TEMPORANEA DELLA ACCESSIBILITA' PER UTENTI DIVERSAMENTE ABILI	7
AREE PER DEPOSITO MATERIALI, ATTREZZATURE ECC.....	8
APPROVVIGIONAMENTI UTILIZZABILI DALLA DITTA	8
– Acqua.....	8
– Energia elettrica	8
– Interruzione forniture acqua ed elettricità	8
RISCHI TRASMISSIBILI DAI CANTIERI AGLI AMBIENTI CIRCOSTANTI.....	9
– Rischi dovuti ad interferenze da contatto fra le lavorazioni, i lavoratori ivi presenti ed eventuale pubblico delle sedi	9
– Aperture di botole, cavedi e simili.....	9
– Superfici bagnate nei luoghi di lavoro.....	10
– Fiamme libere e pericolo di esplosioni.....	10
– Interventi che prevedono la produzione di scintille o l'utilizzo di fiamme.....	10
– Emergenza per il versamento di sostanze chimiche o comunque pericolose.	10
– Polveri, fibre, fumi, gas a seguito di lavorazioni.....	10
PRESENZA DI SITUAZIONI CIRCOSTANTI CHE POSSONO COMPORTARE RISCHI ADDITIONALI PER I CANTIERI.....	11
– Altri cantieri	11
– Viabilità	11
DEPOSITI DI MATERIALI E SMALTIMENTO DEI RIFIUTI DEI CANTIERI.....	11
ATTIVITA' DI COORDINAMENTO	12
PROCEDURA DI GESTIONE DELL'EMERGENZA.....	12
Fabbricato 1 – via Giolitti 42.....	14
CARATTERISTICHE GENERALI DELLA SEDE.....	14
<i>Descrizione della sede e del relativo contesto.....</i>	14
<i>Organizzazione del lavoro e degli uffici.</i>	14
INTERVENTI DA ESEGUIRE	14
<i>ORGANIZZAZIONE DEL CANTIERE, DELIMITAZIONE, SERVIZI.....</i>	15
LAYOUT DI CANTIERE.....	17
Fabbricato 2 – via Pinchia 11	18
CARATTERISTICHE GENERALI DELLA SEDE.....	18
<i>Descrizione della sede e del relativo contesto.....</i>	18
<i>Organizzazione del fabbricato.....</i>	18
INTERVENTI DA ESEGUIRE	18
<i>ORGANIZZAZIONE DEL CANTIERE, DELIMITAZIONE, SERVIZI.....</i>	19
LAYOUT DI CANTIERE.....	20
Fabbricato 3 – via Saluzzo 26.....	21
CARATTERISTICHE GENERALI DELLA SEDE.....	21
<i>Descrizione della sede e del relativo contesto.....</i>	21
<i>Organizzazione del lavoro e degli uffici.</i>	21
INTERVENTI DA ESEGUIRE	21
<i>ORGANIZZAZIONE DEL CANTIERE, DELIMITAZIONE, SERVIZI.....</i>	22
LAYOUT DI CANTIERE.....	23
Fabbricato 4 – via Bologna 47.....	24
CARATTERISTICHE GENERALI DELLA SEDE.....	24

<i>Descrizione della sede e del relativo contesto</i>	24
<i>Organizzazione del lavoro e degli uffici</i>	24
INTERVENTI DA ESEGUIRE	24
<i>ORGANIZZAZIONE DEL CANTIERE, DELIMITAZIONE, SERVIZI</i>	25
LAYOUT DI CANTIERE	26
Fabbricato 5 – via Bologna 74	27
CARATTERISTICHE GENERALI DELLA SEDE	27
<i>Descrizione della sede e del relativo contesto</i>	27
<i>Organizzazione del lavoro e degli uffici</i>	27
INTERVENTI DA ESEGUIRE	27
<i>ORGANIZZAZIONE DEL CANTIERE, DELIMITAZIONE, SERVIZI</i>	28
LAYOUT DI CANTIERE	29
Fabbricato 6 – via Pisa, angolo via Perugia 7	30
CARATTERISTICHE GENERALI DELLA SEDE	30
<i>Descrizione della sede e del relativo contesto</i>	30
<i>Organizzazione del lavoro e degli uffici</i>	30
INTERVENTI DA ESEGUIRE	30
<i>ORGANIZZAZIONE DEL CANTIERE, DELIMITAZIONE, SERVIZI</i>	31
LAYOUT DI CANTIERE	32
Fabbricato 7 – via Giordano Bruno 148	33
CARATTERISTICHE GENERALI DELLA SEDE	33
<i>Descrizione della sede e del relativo contesto</i>	33
<i>Organizzazione del lavoro e degli uffici</i>	33
INTERVENTI DA ESEGUIRE	33
<i>ORGANIZZAZIONE DEL CANTIERE, DELIMITAZIONE, SERVIZI</i>	34
LAYOUT DI CANTIERE	35
NOMINATIVI E N. TELEFONICI UTILI DURANTE L’ESECUZIONE DELLE OPERE IN APPALTO	36
PRESCRIZIONI ORGANIZZATIVE ED ESECUTIVE PER SITUAZIONI DI INTERFERENZA NON PREVISTE	37
PRESA VISIONE ED ACCETTAZIONE DEL PSC	38

GENERALITA'

La “**Parte Quarta**” del PSC nasce, per scelta, separata in un proprio fascicolo ed è costituita da un “Modulo base” applicabile al singolo fabbricato in oggetto.

Nasce come supporto operativo del PSC in quanto, contiene una parte descrittiva specifica delle caratteristiche del fabbricato, riporta l'organizzazione interna del lavoro e l'analisi dei rischi ambientali individuati dal rispettivo RSPP nel proprio DVR (documento valutazione rischio).

La tabella sotto riportata (ripresa dalla Parte Seconda del presente Piano di Sicurezza e Coordinamento) rappresenta quella che è la classificazione generale dei rischi potenziali correlati all'esecuzione delle opere in appalto.

CLASSIFICAZIONE DEI RISCHI	A - DERIVANTI DALL'AREA E DALL'AMBIENTE CIRCOSTANTE (TRASMESSI QUINDI AL CANTIERE)	<ul style="list-style-type: none"> - AMBIENTE NATURALE - INTRINSECI ALL'AREA O FABBRICATO - SOGGETTI ESTRANEI IN GENERE - INFRASTRUTTURE E SOTTOSERVIZI
	B - DERIVANTI DAL CANTIERE (SUA ORGANIZZAZIONE) E TRASMESSI ALL'AMBIENTE	
	C - INTRINSECI ALLE VARIE LAVORAZIONI	
	D - DERIVANTI DALLE INTERFERENZE FRA LE LAVORAZIONI	
	E - DERIVANTI DALLE INTERFERENZE DA CONTATTO FRA LE LAVORAZIONI E I DIPENDENTI E/O EVENTUALE PUBBLICO PRESENTE NELLA SEDE	

I rischi su cui si fonda la presente parte del PSC sono quelli derivanti dall'ambiente circostante e trasmessi al cantiere (rischi intrinseci alla specifica sede) e quelli derivanti dalle interferenze da contatto fra le lavorazioni e i dipendenti ed eventuale pubblico presente in una determinata sede.

Nel fabbricato, si valuteranno quindi i rischi che gli ambienti “confinati” e/o “esterni” possono trasmettere verso i cantieri e quelli derivanti dalle eventuali interferenze da contatto fra le lavorazioni e i dipendenti comunali ed eventuale pubblico presenti ai diversi piani.

Per poter esprimere eventuali indicazioni tecnico-operative cui le ditte concorrenti all'appalto dovranno esplicitamente attenersi, vanno quanto meno analizzate:

- *le caratteristiche del fabbricato e/o dell'area* (ad es.: piani, locali, sottoservizi, manufatti interferenti in zona cortile, eventuali alberi, presenza nel contesto di edifici con particolare esigenze di tutela come scuole, ospedali, abitazioni);
- *la presenza di situazioni circostanti che possono comportare rischi addizionali per i cantieri* (ad es.: altri cantieri o altri insediamenti limitrofi, viabilità);
- *i rischi che l'attività di cantiere può trasmettere all'ambiente circostante* (ad es.: rumore, polveri, fibre, fumi, vapori, gas, odori o altri inquinanti aerodispersi; caduta di oggetti verso l'esterno). A tal proposito, i rischi relativi alle lavorazioni che si potranno eventualmente eseguire nei diversi fabbricati e che, conseguentemente, possono essere trasmessi verso l'ambiente confinato e/o esterno, sono stati definiti nella **Parte Seconda**;
- *le interferenze da contatto fra le lavorazioni e i dipendenti ed eventuale pubblico presente nella sede.*

E' responsabilità dell'Appaltatore assicurarsi che i lavoratori che operano sotto la sua direzione o controllo, compreso il personale di altre ditte e i lavoratori autonomi, che per qualsiasi motivo si trovino in cantiere, siano addestrati e informati sui temi della sicurezza del lavoro in generale ed, in particolare, sulle tematiche connesse alla esecuzione delle opere in appalto.

L'appaltatore deve informare i propri dipendenti dei rischi relativi a tutte le attività da espletare e di quelle inerenti al luogo dove si realizzeranno le opere, nonché provvedere alla formazione del personale adibito a specifiche lavorazioni ed attività che possano comportare rischi per l'incolumità e la salute.

IMMOBILI INTERESSATI DALLE OPERE

1. via Giolitti, 42 sede della Sezione Territoriale "I Centro - Crocetta"

- Impermeabilizzazione terrazzo;
- Messa a norma parapetti terrazzo;
- Messa a norma parapetto scala;
- Sistemazione cannicciato esistente locali sottotetto.

2. via Pinchia 11 sede della Sezione Territoriale " Santa Rita",

- Sostituzione serramenti interni.

3. via Saluzzo 26 sede della Sezione Territoriale " San Salvario - Borgo Po"

- Sostituzione serramento esterno su scala e porte bagni;
- Revisione serramenti interni.

4. via Bologna, 47 sede della Scuola per la Polizia Municipale "Roberto Bussi"

- Sostituzione serramenti scala di sicurezza;
- Compartimentazione vano scala;
- Messa a norma parapetto scala;
- Tinteggiatura vano scala.

5. via Bologna, 74 sede della Divisione Comando Polizia Municipale

- Realizzazione di pavimentazione in autobloccanti intercapedine piano interrato;
- Intervento su camminamento grigliato intercapedine piano seminterrato;
- Adeguamento delle alzate nella scala di sicurezza "D".

6. via Pisa ang. Via Perugia sede del Magazzino di Divisione.

- Revisione portone carraio.

7. via Giordano Bruno 148 sede della Sezione Territoriale " Nizza - Lingotto"

- Bonifica, rimozione di tubi abbandonati, contenenti amianto, nei locali siti al piano interrato, rimozione macerie.

PRESCRIZIONI ORGANIZZATIVE ED ESECUTIVE PER L'IMPRESA OPERANTE NEGLI EDIFICI

Prima di adottare qualsiasi misura di prevenzione il DT/preposto/caposquadra incaricato dalla ditta appaltatrice dovrà consultare il CSE e il DL i quali prenderanno eventualmente contatto con il responsabile della sede/RSPP al fine di concordare le modalità operative dell'intervento (onde evitare che una misura di prevenzione possa

costituire pericolo/intralcio etc. al personale ed all'eventuale pubblico esterno presente nella sede). Sarà cura del CSE verificare, di volta in volta, le diverse variabili caratterizzanti globalmente i singoli cantieri e predisporre revisioni ed eventuali supplementi al presente piano.

ACCESSI NELLA SEDE DA PARTE DELL'IMPRESA AGGIUDICATARIA, EVENTUALI DITTE SUBAPPALTATRICI E LAVORATORI AUTONOMI

Nell'ambito dello svolgimento di attività in regime di appalto o subappalto, il personale occupato dalla Ditta appaltatrice o subappaltatrice, deve essere munito di apposita tessera di riconoscimento corredata di fotografia, contenente le generalità del lavoratore e l'indicazione del datore di lavoro. I lavoratori sono tenuti ad esporre detta tessera di riconoscimento. Inoltre ai sensi della L. 136/2010 la tessera di riconoscimento deve contenere anche la data di assunzione, in caso di subappalto, la relativa autorizzazione. Tale obbligo grava anche in capo ai lavoratori autonomi che esercitano direttamente la propria attività nel medesimo luogo di lavoro, i quali sono tenuti a provvedervi per proprio conto (inadempimento dell'Art. 21, comma 1 lettera c del D.Lgs. 81/2008).

È vietato accedere ai locali tecnici se non espressamente autorizzati.

- Accesso pedonale:

Previa programmazione dell'intervento con ufficio di Direzione dei lavori/CSE verrà definito il percorso per accedere ai locali, in coordinamento con il rispettivo *RSPP/preposto/responsabile della sede*.

- Accesso dei veicoli:

Previa programmazione dell'intervento con ufficio di Direzione dei lavori/CSE, in coordinamento con il rispettivo RSPP/preposto/responsabile della sede, verrà definito il percorso per l'accesso veicolare dei mezzi di approvvigionamento dei materiali e degli eventuali mezzi operativi.

Tenere sempre presenti le "Prescrizioni generali per rischio Investimento (R13)" riportate in "Parte Seconda".

Gli automezzi della Ditta, potranno accedere ai cortili e nelle aree organizzate per la sosta, a velocità tale da non risultare di pericolo per le persone presenti o per altri automezzi circolanti.

In ogni caso almeno il giorno prima dell'accesso deve essere comunicato al Direttore dei lavori il tipo di mezzo e la targa per le dovute autorizzazioni.

Nelle aree a cortile dovranno essere adottate le seguenti precauzioni:

* osservare e rispettare la eventuale segnaletica esistente nell'area (limiti di velocità, limiti di portanza di solai ecc); * moderare comunque e sempre la velocità; * prestare attenzione alle manovre di altri veicoli, soprattutto privati; * in condizioni di scarsa visibilità e manovrabilità, effettuare manovre esclusivamente con l'ausilio di personale a terra; * non transitare o sostare nelle aree di manovra dei mezzi; * nell'attraversamento pedonale prestare attenzione al sopraggiungere di veicoli; * prestare attenzione ai cancelli o portoni dotati di meccanismi di apertura e di chiusura automatica; * non manomettere (oscurare) i sistemi ottici di controllo dei meccanismi di apertura e di chiusura meccanizzata di portoni e cancelli; * segnalare sempre con la opportuna segnaletica i cantieri occupanti parte di cortile e quindi a possibile contatto con la movimentazione di altri veicoli e soprattutto dei pedoni.

Per interventi da eseguirsi con impiego di mezzi operativi, la Ditta esecutrice dovrà porre la massima attenzione (prima, durante e dopo le manovre) affinché nessuno possa entrare, né tanto meno sostare, nel raggio d'azione della macchina operatrice. Qualora l'operatore, anche negli spostamenti, dovesse avere problemi di visibilità, sarà aiutato da un secondo operatore munito di appositi DPI .

La macchina operatrice dovrà essere dotata degli appositi dispositivi sonori e luminosi di segnalazione. L'area di intervento sarà comunque interdetta al transito di persone e altri mezzi.

Itinerario consentito: L'itinerario consentito sarà quello indicato durante la programmazione dell'intervento.

DOTAZIONE NELLA SEDE DI UN PROPRIO PIANO DI GESTIONE DELLE EMERGENZE E DELL'ESODO

In generale gli edifici interessati dagli interventi sono dotati di presidi di emergenza, con i percorsi di esodo individuati e segnalati da idonea segnaletica di sicurezza.

Con la prima riunione di coordinamento il Coordinatore in fase di esecuzione consegnerà alla Ditta il piano di evacuazione.

Le Ditte che intervengono devono preventivamente prendere visione della planimetria dei locali con la indicazione delle vie di fuga e della localizzazione dei presidi di emergenza.

Nell'ambiente di lavoro sono state adottate le seguenti misure di prevenzione, protezione e di emergenza:

- i percorsi di esodo sono individuati e segnalati da idonea segnaletica di sicurezza, con cartelli installati in numero e posizione adeguata e da planimetrie esposte nei luoghi di lavoro con indicazione dei numeri di telefono di emergenza;
- gli estintori e gli idranti sono segnalati da idonea segnaletica di sicurezza con cartelli installati in numero e posizione adeguata.

Eventuali modifiche temporanee, necessarie per lo svolgimento degli interventi, dovranno essere preventivamente programmate con CSE, direzione dei lavori ed RSPP/preposto/responsabile della sede. I corridoi e le vie di fuga devono essere mantenuti costantemente in condizioni tali da garantire una facile percorribilità delle persone in caso di emergenza; devono risultare sempre sgombri da materiale, soprattutto combustibile e infiammabile, da assembramenti di persone e da ostacoli di qualsiasi genere, anche se temporanei.

La Ditta aggiudicataria, eventuali ditte subappaltatrici ed eventuali lavoratori autonomi dovranno preventivamente prendere visione della posizione degli interruttori atti a disattivare le alimentazioni idriche, elettriche e del gas. Le lavorazioni non dovranno impedire il normale raggiungimento dei mezzi di estinzione raggiungibili attraverso i percorsi all'uopo predisposti.

CHIUSURA DI PERCORSI O PARTI DI EDIFICIO

Durante situazioni operative potenzialmente tali da indurre interferenza con i dipendenti della sede o con l'eventuale utenza pubblica presente, i locali costituenti area operativa dovranno essere liberi da persone non addette alle lavorazioni. Per quanto riguarda i percorsi, ogni modifica o chiusura degli stessi, dovrà essere sempre valutata con il RSPP/preposto/responsabile della sede.

Considerata la tipologia di fabbricato, l'attività che in esso si svolge (sede distaccate dei Vigili Urbani) e la presenza di uffici operativi, occorrerà operare in ogni circostanza eliminando completamente le interferenze.

A tale scopo l'area oggetto d'intervento dovrà, di volta in volta essere chiaramente e stabilmente delimitata e segnalata al fine di evitare l'intrusione di estranei al cantiere.

Nella fase d'intervento sulle scale, la scala in oggetto ed il relativo ascensore devono essere interdetti al pubblico. A tale scopo occorrerà delimitare i piani interessati con transenne, sulle quali devono essere opportunamente posizionati cartelli di divieto d'accesso ed occorrerà posizionare su tutti i piani cartelli di divieto dell'uso dell'ascensore relativo.

RIDUZIONE TEMPORANEA DELLA ACCESSIBILITA' PER UTENTI DIVERSAMENTE ABILI

Si dispone che, in generale, l'attuazione degli interventi (compresi quelli eventuali in area esterna) non deve creare nuove barriere architettoniche o comportare la riduzione temporanea dell'accessibilità per utenti diversamente abili od ostacoli alla percorrenza dei luoghi comunali non assoggettati all'intervento.

Attrezzature e materiali di cantiere dovranno sempre essere collocate in modo tale da non costituire intralcio alla percorribilità e alla movimentazione di persone che utilizzano sedie a rotelle. Nel caso in cui le opere di ordinaria manutenzione possano temporaneamente comportare riduzioni di accessibilità (previo avviso al RSPP dell'immobile o suo rappresentante) si dovranno predisporre tutti gli accorgimenti del caso.

Occorre segnalare adeguatamente il percorso alternativo e sicuro per gli utenti.

AREE PER DEPOSITO MATERIALI, ATTREZZATURE ECC.

Dovranno essere assolutamente autorizzate e operativamente delimitate.

APPROVVIGIONAMENTI UTILIZZABILI DALLA DITTA

– *Acqua*

Il punto di prelievo più idoneo alle attività del cantiere (cortile, bagni ecc.) dovrà essere definito in sede di organizzazione dell'intervento.

Nessun tubo di gomma potrà essere utilizzato o attraversare corridoi e locali.

– *Energia elettrica*

L'impresa dovrà installare un proprio quadro di cantiere.

Il punto di prelievo più idoneo alle attività del cantiere dovrà essere definito in sede di organizzazione dell'intervento.

Si dispone che non vi siano assolutamente fili elettrici "volanti" all'interno delle aree di cantiere e di lavoro e che nessun collegamento elettrico attraversi liberamente corridoi e locali. Nel caso, i fili elettrici dovranno essere protetti in apposite canaline passacavi e schiene d'asino di protezione, atte anche ad evitare inciampo.

E' ammesso l'uso di prese per uso domestico e similari quando l'ambiente di lavoro e l'attività in essere non presentano rischi nei confronti della presenza di acqua, polveri ed urti; contrariamente, devono utilizzarsi prese a spina del tipo industriale con adeguato grado di protezione, conformi alle norme vigenti (CEI, EN 60309) .

La Ditta dovrà verificare che la potenza dell'apparecchio utilizzatore sia compatibile con la sezione della conduttura che lo alimenta, anche in relazione ad altri apparecchi utilizzatori già collegati al quadro. Non potranno essere allacciati alla rete elettrica degli edifici comunali, utilizzatori di potenze superiori a 1000 W, senza che tale operazione sia preventivamente ritenuta in linea con i principi di sicurezza impiantistica e di buona tecnica. In tali casi, le Ditte che operano nel fabbricato, dovranno provvedere con forniture elettriche autonome rispetto alla rete degli edifici comunali.

È comunque vietato l'uso di fornelli, stufe elettriche, radiatori termici portatili, piastre radianti ed altri utilizzatori durante le pause lavorative all'interno del fabbricato.

Tenere sempre presenti le **“Prescrizioni generali per rischio elettrocuzione (R8)** e la **“Prevenzione per fili e prolunghie di alimentazione”** di cui alla Parte Seconda del presente PSC.

– *Interruzione forniture acqua ed elettricità*

Interruzioni delle forniture idriche per i servizi e per il funzionamento degli impianti di spegnimento antincendio, dell'eventuale energia elettrica, andranno sempre concordate con tutti i Datori di Lavoro titolari delle attività presenti nell'edificio dove si interviene. Le manovre di interruzione saranno eseguite successivamente all'accertamento che le stesse non generino condizioni di pericolo e/o danni per disservizio.

<p>RISCHI TRASMISSIBILI DAI CANTIERI AGLI AMBIENTI CIRCOSTANTI.</p>
--

I rischi (con relative prevenzioni) di una serie di possibili lavorazioni che si potranno, nel caso, eseguire nel fabbricato con coinvolgimento degli ambienti confinati e/o esterni prossimi ai cantieri, sono stati ampiamente trattati nella Parte Seconda. Per tipologie di rischio diverse, conseguenza di lavorazioni non previste nel presente PSC, sarà compito del CSE procedere all'analisi, prescrivere le necessarie misure di sicurezza da mettere in atto e revisionare il PSC.

Eventuali inosservanze alle procedure di sicurezza che possano dar luogo ad un pericolo grave ed immediato, daranno diritto al RSPP/*preposto/responsabile della sede* di informare il CSE e il D.L. al fine di interrompere immediatamente i lavori. Successivamente il CSE adotterà le misure più consone al caso. Si stabilisce inoltre che, durante l'esecuzione dei lavori affidati in appalto qualora, anche per sopraggiunte nuove e improvvise interferenze, le prevenzioni adottate non fossero più da considerarsi sicure, sarà compito del CSE procedere all'analisi e prescrivere le necessarie nuove misure di sicurezza da mettere in atto, previo coordinamento con l'ufficio di direzione dei lavori e con il RSPP dell'immobile.

– Rischi dovuti ad interferenze da contatto fra le lavorazioni, i lavoratori ivi presenti ed eventuale pubblico delle sedi

Ogni intervento dovrà essere necessariamente programmato (data prevista e modalità, durata e relativa organizzazione) e nel caso concordato con il *RSPP/preposto/responsabile della sede*. Ogni intervento all'interno del palazzo, oltre ad essere doverosamente segnalato e delimitato, dovrà avere accesso soltanto dal punto concordato durante l'organizzazione dell'intervento, al fine di limitare il contatto ed il disagio con le persone presenti all'interno della sede. L'accesso ai piani dell'edificio da parte dei lavoratori della ditta dovrà avvenire attraverso il percorso stabilito e non necessariamente utilizzando gli esistenti mezzi di movimentazione verticale destinati all'uso pubblico.

Nessuna lavorazione potrà essere intrapresa o continuata nel caso di persistenza o ingresso di persone estranee (dipendenti e/o pubblico) nell'area ove sono in programma le lavorazioni.

Le lavorazioni/attività previste durante tutta la durata dell'appalto, non devono assolutamente prevedere lavorazioni fra loro interferenti.

Se in una determinata area di lavoro con una certa lavorazione già in atto, si dovessero verificare contemporaneamente interventi improvvisi, non prevedibili, da parte di altre ditte, da parte di una squadra di operatori della Società IRIDE (ad es. a causa di guasto improvviso od emergenza) o di singoli lavoratori, occupati da altre tipologie di lavorazione, dovrà attivarsi la procedura di avviso immediato del DL e del CSE da parte del DTC. Nel caso rientra, conseguentemente, anche il servizio di pulizia dei locali delle sedi. La ditta aggiudicataria dei lavori, analogamente a quanto disposto per le possibili interferenze da contatto con i dipendenti ed eventuale pubblico, dovrà evitare ogni genere di contatto pericoloso anche con il personale impegnato nelle pulizie.

La contemporaneità comporta non solamente l'incremento dei rischi intrinseci alla singola lavorazione ma anche l'incremento del rischio interferenza da contatto con i lavoratori e il pubblico eventuale della sede, considerato che l'attività lavorativa della sede stessa non potrà essere interrotta. Ai fini della sicurezza globale dei lavori stessi, si dovranno adottare modalità diverse di organizzazione del lavoro e/o misure di sfasamento temporale o spaziale.

Durante la fase di demolizione è assolutamente vietato trasportare il materiale di risulta attraverso i corridoi interni. Si procederà allo scarico a terra dei materiali di risulta attraverso torri di tiro. I materiali così scaricati dovranno essere trasportati giornalmente presso le pubbliche discariche.

– Aperture di botole, cavedi e simili.

Se per dare corso agli interventi fosse necessario predisporre l'apertura di botole, cavedi e simili, si dovranno predisporre specifiche barriere, segnalazioni e segregazioni delle zone a rischio.

– *Superfici bagnate nei luoghi di lavoro*

Nel caso in cui, a seguito di lavorazioni con utilizzo di acqua alcune superfici di transito della sede comunale si presentino bagnate e quindi a rischio scivolamento, la Ditta esecutrice dei lavori dovrà segnalare, attraverso specifica segnaletica, lo stato di pericolo.

– *Fiamme libere e pericolo di esplosioni.*

Nel caso in cui un'attività lavorativa preveda l'impiego di fiamme libere, questa sarà preceduta *dalla verifica sulla presenza di materiali infiammabili in prossimità del punto di intervento (es.: locale sottostante, retrostante ecc.); * dall'accertamento sulla salubrità dell'aria all'interno di vani tecnici a rischio;

* dall'accertamento sullo svilupparsi di fumi (in tale caso si opererà con la massima cautela garantendo una adeguata ventilazione dell'ambiente di lavoro); * dalla verifica sulla presenza di un presidio antincendio in prossimità dei punti di intervento; * dalla conoscenza, da parte del personale, della procedura di gestione dell'emergenza.

Per l'inizio delle lavorazioni con fiamme libere, obbligatoriamente, deve sempre essere assicurata la presenza di mezzi estinguenti efficienti a portata degli operatori della Ditta operante.

Si ribadisce il divieto assoluto di fumare all'interno dei luoghi di lavoro, in particolare in presenza di materiali infiammabili. Non depositare bombole contenenti gas GPL in locali interrati o seminterrati, e, comunque, aventi il piano di calpestio sotto il piano di campagna o il marciapiedi stradale.

– *Interventi che prevedono la produzione di scintille o l'utilizzo di fiamme.*

Tali interventi (ad esempio le saldature) dovranno essere eseguiti con la massima cautela, in particolare dopo avere sgomberato l'area adiacente alle lavorazioni da ogni materiale infiammabile. Nelle immediate vicinanze del punto di intervento deve essere posizionato un idoneo mezzo di estinzione incendi con un operatore che svolga attività di sorveglianza e, in caso di necessità, di pronto intervento.

Gli interventi che prevedono l'utilizzo di bombole per la saldatura devono essere eseguiti con attrezzature dotate di tutti i dispositivi di sicurezza a norma di legge.

In ogni caso, le bombole per la saldatura, o qualsiasi altro materiale infiammabile, potranno essere tenuti all'interno dei locali di lavoro comunali solo per il tempo strettamente necessario alla esecuzione delle lavorazioni. Successivamente dovranno essere portati all'esterno presso luoghi preventivamente autorizzati dal RSPP presso la sede.

– *Emergenza per il versamento di sostanze chimiche o comunque pericolose.*

In caso di versamento di sostanze chimiche liquide occorre arieggiare il locale ovvero la zona; utilizzare i kit di assorbimento (che devono essere presenti nel cantiere qualora si utilizzino tali sostanze) evitando di usare attrezzature elettriche che possano costituire causa di innesco per una eventuale miscela infiammabile, ovvero esplosiva presente.

– *Polveri, fibre, fumi, gas a seguito di lavorazioni.*

Nel caso di lavorazioni che prevedano lo sviluppo di polveri, fibre, fumi, gas si opererà con massima cautela, segregando gli spazi con teli/barriere. Tali attività saranno programmate e, salvo cause di forza maggiore (in tal caso devono essere prese misure atte a informare e tutelare le persone presenti), svolte in assenza di terzi sul luogo di lavoro.

Dovrà essere effettuata la necessaria informazione al fine di evitare disagi a soggetti asmatici o allergici eventualmente presenti. Per lavorazioni, in orari non coincidenti con quelli dei dipendenti della sede, che lascino negli ambienti di lavoro residui di polveri o altro, occorre, comunque, che sia effettuata un'adeguata rimozione e pulizia prima dell'inizio dell'attività dei lavoratori dipendenti comunali.

Tenere sempre presenti le **“Prescrizioni generali per inalazione polveri fibre (R15) e “Prescrizioni generali per inalazione gas (R17)** di cui alla Parte Seconda del presente PSC.

PRESENZA DI SITUAZIONI CIRCOSTANTI CHE POSSONO COMPORTARE RISCHI ADDIZIONALI PER I CANTIERI

– Altri cantieri

La presenza di altri cantieri pubblici e/o privati attigui all'area di intervento, può comportare situazioni di criticità riguardanti gli accessi, interferenze imprevedibili, il rischio di caduta di materiali dall'alto (qualora si verificasse un problema di interferenza tra eventuali gru presenti), problemi legati alla rumorosità (per l'amplificazione delle emissioni sonore), la presenza di emissioni inquinanti con relativo peggioramento delle condizioni di respirabilità del cantiere o l'aggravamento dei rischi del flusso veicolare presente sulla viabilità ordinaria attigua al cantiere (con l'amplificazione del rischio di incidenti e/o investimenti).

Se al momento dell'inizio delle lavorazioni, uno o più cantieri, a priori non previsti, insisteranno su aree limitrofe, andranno intraprese le opportune azioni di coordinamento. Il CSE provvederà, a mezzo di apposita/e riunione/i di coordinamento, a definire i provvedimenti da adottare, eventualmente agendo sullo sfasamento dei percorsi da compiere per raggiungere i rispettivi cantieri, sulla opportuna segnaletica e sulla eventuale regolamentazione del traffico nelle vie di accesso.

Andrà predisposto un coordinamento tra i manovratori di eventuali gru (rischio caduta dall'alto).

Andranno introdotte macchine a limitata emissione sonora e previsto un piano di lavorazione tale da non sovrapporre le lavorazioni più rumorose tra i due cantieri (rischio esposizione al rumore).

– Viabilità

Dovrà essere posizionata opportuna segnaletica agli accessi di cantieri eventualmente a diretto contatto con la circolazione viabile e utilizzati movieri per favorire l'immissione nella viabilità ordinaria degli automezzi provenienti dal cantiere.

DEPOSITI DI MATERIALI E SMALTIMENTO DEI RIFIUTI DEI CANTIERI.

All'interno del fabbricato, le aree di lavoro e quelle, autorizzate per il temporaneo deposito dei materiali, dovranno essere organizzate in modo da non occupare gli spazi antistanti passi carrabili, accessi pedonali o di accesso a pubblici servizi e gli spazi adibiti alla movimentazione dei dipendenti e/o del pubblico (corridoi e scale) e degli automezzi (cortile).

Le lavorazioni che necessitano di uno spazio per il deposito temporaneo, devono prevedere la delimitazione e segnalazione della/e area/e, il contenimento degli impatti visivi e della produzione di cattivi odori.

Ogni lavorazione dovrà prevedere: il pianificato smaltimento presso discariche autorizzate; procedure corrette per la rimozione di residui e rifiuti nei tempi tecnici strettamente necessari; la delimitazione e segnalazione delle aree per il deposito temporaneo; il contenimento degli impatti visivi e della produzione di cattivi odori.

Si dispone che il materiale di risulta di eventuali piccole demolizioni interne ed esterne, sostituzioni di parti metalliche, in legno ed in alluminio, tapparelle e relativi meccanismi di funzionamento, serramenti di qualsiasi genere, inferriate, contenitori usati di tinte e smalti, ogni materiale di scarto delle lavorazioni ecc. non dovranno essere, a fine giornata lavorativa, abbandonate per alcuna ragione nell'area di cantiere od in locali e spazi in prossimità della stessa. Si evidenzia che qualsiasi materiale, soprattutto se facilmente combustibile o infiammabile, non potrà essere depositato in luoghi che possano presentare pericoli di incendio.

I materiali

I rifiuti dovranno essere smaltiti secondo quanto indicato nelle schede di lavorazione riportate nella Parte Seconda del documento. ***I POS delle imprese impegnate nell'appalto dovranno contenere le procedure di gestione dei rifiuti prodotti in cantiere, con particolare riguardo alla rimozione di eventuali materiali pericolosi.***

ATTIVITA' DI COORDINAMENTO

Tutte le lavorazioni che potranno essere richieste, dovranno essere non solamente coordinate fra loro (affinché non avvengano contemporaneamente e nel medesimo luogo), ma coordinate ad evitare ogni possibile interferenza da contatto con le attività in corso nell'edificio e particolarmente con coloro che esercitano tali attività.

In generale, per ridurre tali rischi, oltre a dover rispettare quanto disposto nel presente piano di sicurezza e le norme tecniche relative alla prevenzione degli infortuni, si rende indispensabile coordinare le diverse attività e impedirne il loro contemporaneo svolgimento negli stessi ambienti.

Premesso che rimane a carico di ogni Datore di lavoro la valutazione e l'adozione di idonee misure di prevenzione inerenti i rischi della propria attività, la formazione dei lavoratori ed il rispetto delle norme di sicurezza da parte degli stessi, l'impiego di attrezzature e macchinari a norma nonché l'utilizzo di dispositivi di protezione individuale conformi alle normative vigenti, il coordinamento con il RSPP/*preposto/responsabile della sede* ove si svolge il lavoro va attuato ed organizzato attraverso la preliminare programmazione del singolo intervento in modo che Il Datore di lavoro presso la sede, preventivamente informato delle modalità dell'intervento, possa avvertire il proprio personale affinché si attenga alle indicazioni specifiche che verranno fornite.

Le attività lavorative possono costituire interferenza indiretta con le attività degli utenti anche nel caso in cui comportino elevate emissioni di rumore, produzione di odori sgradevoli, produzione di polveri, fumi, etc. o limitazioni alla accessibilità dei luoghi di lavoro, in periodi o orari non di chiusura degli uffici. Qualora i lavoratori della sede avvertissero segni di fastidio o problematiche legate allo svolgimento dei lavori (eccessivo rumore, insorgenza di irritazioni, odori sgradevoli, polveri, etc.) e il DTC/*preposto/capo squadra della ditta appaltatrice* ne venga a conoscenza dagli stessi impiegati o attraverso il loro RSPP, dovrà subito attivarsi contattando il CSE/DL per un incontro presso la sede di svolgimento del lavoro al fine di prendere le decisioni più opportune a risolvere le problematiche emerse.

Il CSE potrà interrompere le stesse, qualora ritenesse, nel prosieguo delle attività, che le medesime, anche per sopraggiunte nuove interferenze non valutabili a priori, non fossero più da considerarsi eseguite in condizioni di sicurezza.

PROCEDURA DI GESTIONE DELL'EMERGENZA

In linea generale si rimanda a quanto definito nella Parte Terza del PSC, tenendo presente che nel fabbricato sono adottate misure di prevenzione, protezione e di emergenza.

La Ditta esecutrice delle opere, è pertanto tenuta a coordinare la propria attività con il RSPP presso la Sede ove si svolge il lavoro per la normale attività ma anche per il comportamento in caso di emergenza ed evacuazione, nelle situazioni di percezione di un potenziale pericolo.

L'azione preliminare consiste nell'avvertire immediatamente gli addetti all'emergenza del fabbricato.

Si prescrivono di seguito le norme comportamentali relative alle situazioni di emergenza.

Le Ditte che intervengono devono preventivamente prendere visione della planimetria dei locali con la indicazione delle vie di fuga e della localizzazione dei presidi di emergenza.

Per ogni postazione di lavoro è necessario che il DTC dell'impresa abbia individuato le vie di fuga, da mantenere sempre sgombre da ostacoli o impedimenti.

Procedura in caso di infortunio

In linea generale si rimanda a quanto definito nella Parte Terza del presente PSC.

Premesso che l'infortunio di tipo minimale viene gestito tramite idonei interventi di primo soccorso posti in capo all'organizzazione di ogni singola impresa, di seguito si descrivono le procedure da adottare in caso di infortunio, ancorché lieve.

*Il numero telefonico di riferimento in caso d'infortunio è il **118**.*

Prima di ogni sessione di lavoro, il preposto prenderà nota della Struttura Sanitaria più vicina al fabbricato

Affinché i pubblici soccorsi possano raggiungere il luogo del sinistro, essi verranno assistiti telefonicamente, se necessario, dal preposto secondo le indicazioni verbali..

Nel momento in cui sarà richiesto l'intervento del soccorso medico, il personale delle imprese dovrà conoscere perfettamente il percorso per arrivare dal cantiere in ospedale (e viceversa) e dovrà essere in grado di descrivere verbalmente ed inequivocabilmente al Presidio Ospedaliero (ed eventualmente al conducente dell'autoambulanza) il relativo itinerario da percorrere, comunicando altresì la sussistenza di eventuali problemi di viabilità di propria conoscenza. Si raccomanda di non muovere gli infortunati se non sotto l'assistenza del servizio 118, anche in caso di ferite lievi.

In caso d'infortunio sul lavoro, e dopo l'apprestamento dei primi ed immediati soccorsi, il preposto dovrà darne immediata comunicazione telefonica e scritta al Responsabile dei lavori ed al Coordinatore per l'esecuzione, precisando il luogo, l'ora e le cause del sinistro, nonché i nominativi degli eventuali testimoni dell'evento.

Di tali informazioni dovranno essere resi edotti anche i responsabili e le maestranze di eventuali imprese subappaltatrici, nonché gli eventuali lavoratori autonomi.

Fabbricato 1 – via Giolitti 42 Sede della Sezione Territoriale “I Centro - Crocetta”

CARATTERISTICHE GENERALI DELLA SEDE

Descrizione della sede e del relativo contesto

Caratteristiche dell' area:	Si	No	Descrizione
Caratteristiche climatiche, territoriali e locali	X		Nord-ovest; statisticamente 85 g/anno pioggia
Caratteristiche particolari del contesto	X		Zona ad alta concentrazione di pubblico per presenza di scuole ed uffici pubblici
Vincoli paesaggistici		X	
Vincoli urbanistici e/o fasce di rispetto	X		Decreto Legislativo 22 gennaio 2004, n. 42
Viabilità al contorno	X		via San Massimo, via Giolitti, piazza Cavour
Presenza di unità produttive o insediamenti limitrofi		X	
Edifici con particolari esigenze di tutela (scuole, ospedali, uffici, case di riposo, abitazioni ecc.)	X		Abitazioni condominiali, Ospedale San Giovanni Vecchio
Linee aeree e sottoservizi	X		

Organizzazione del lavoro e degli uffici.

Il fabbricato dove saranno eseguite le opere è destinato ad attività scolastiche (asilo nido e scuola materna) ai primi due piani; i sovrastanti 3 piani sono utilizzati come sede territoriale Vigili Urbani. Le attività lavorative correntemente svolte all'interno del Palazzo possono essere prevalentemente descritte come attività d'ufficio, di ricevimento utenti, di direzione – amministrazione – segreteria.

INTERVENTI DA ESEGUIRE

Impermeabilizzazione terrazzo:

- Rimozione pavimento galleggiante in quadrette di cemento;
- Rimozione della guaina esistente;
- Demolizioni delle pendenze;
- Realizzazione di nuovi piani di posa con relative pendenze;
- Realizzazione di nuovo manto con doppia guaina incrociata;
- Ripassamento canali di gronda, pluviali e pozzetti a piè di gronda;
- Posa pavimento galleggiante in quadrette di cemento.

Messa a norma parapetto terrazzo;

- Integrazione di elementi in ferro dei parapetti terrazzo su piazza Cavour;

- Verniciatura dei parapetti sul terrazzo.

Messa a norma parapetto scala;

- Integrazione di elementi in ferro del parapetto esistente ai vari piani;
- Verniciatura del parapetto della scala.

Ripristino cannicciato locali sottotetto;

- Verifica cannicciato esistente;
- Demolizione cannicciato ammalorato;
- Ripristino cannicciato con intonaco e/o lastre di cartongesso.

ORGANIZZAZIONE DEL CANTIERE, DELIMITAZIONE, SERVIZI

Opere	Indicazioni e misure di protezione e prevenzione
Recinzione aree di cantiere	Steccato fisso in lamiera metallica su piazza Cavour – altezza: 2.00 m Segnaletica: cartellonistica di direzione e divieto Illuminazione notturna aree esterne
Ingressi cantiere	Si utilizza l'accesso da via Giolitti
Accesso pedonale	
Accesso carrabile	
Parcheggio autovetture	
Cartellonistica	Aree pubbliche adiacenti il cantiere Cartello di cantiere e D.P.I
Viabilità di cantiere	Come riportato Lay-out
Delimitazione delle vie di transito	Modifica percorso pedonale su marciapiede piazza Cavour
Servizi di cantiere	
Uffici	Locali messi a disposizione dall'amministrazione
Spogliatoi	Locali messi a disposizione dall'amministrazione
Refettorio	Locali messi a disposizione dall'amministrazione
Docce	Locali messi a disposizione dall'amministrazione
Lavatoio	Locali messi a disposizione dall'amministrazione
Latrine	Locali messi a disposizione dall'amministrazione
Dormitorio	Non necessario
Deposito	Nell'area di cantiere delimitata
Assistenza Sanitaria e P. Soccorso	
Presenza del Medico Competente	Da verificare ad appalto aggiudicato
Visite mediche periodiche	Da verificare ad appalto aggiudicato
Certificati di idoneità dei lavoratori	Da verificare ad appalto aggiudicato
Vaccinazione contro il tetano	Da verificare ad appalto aggiudicato
Presidio farmaceutico	E' prevista la presenza in cantiere di un pacchetto di medicazione predisposto dall'Impresa principale
Deposito e Magazzino	Ricavato nell'area di cantiere
Area di stoccaggio esterna	Area ubicata nell'area di cantiere (cfr. lay-out cantiere)
Magazzino	Nell'area di cantiere
Quadro elettrico	Da realizzare nell'area di cantiere

Prescrizioni particolari

- L'accesso all'area di cantiere, dovrà essere condiviso con gli utenti, sarà pertanto necessario predisporre transennamenti e delimitazioni con la finalità di limitare al minimo le interferenze soprattutto con il pubblico.
- Dovranno essere mantenute le caratteristiche di accessibilità all'edificio da parte dei disabili
- Nell'area oggetto d'intervento sono presenti sottoservizi che alimentano i piani superiori. Sarà pertanto necessario proteggere i cavi e le tubazioni durante tutte le fasi lavorative.

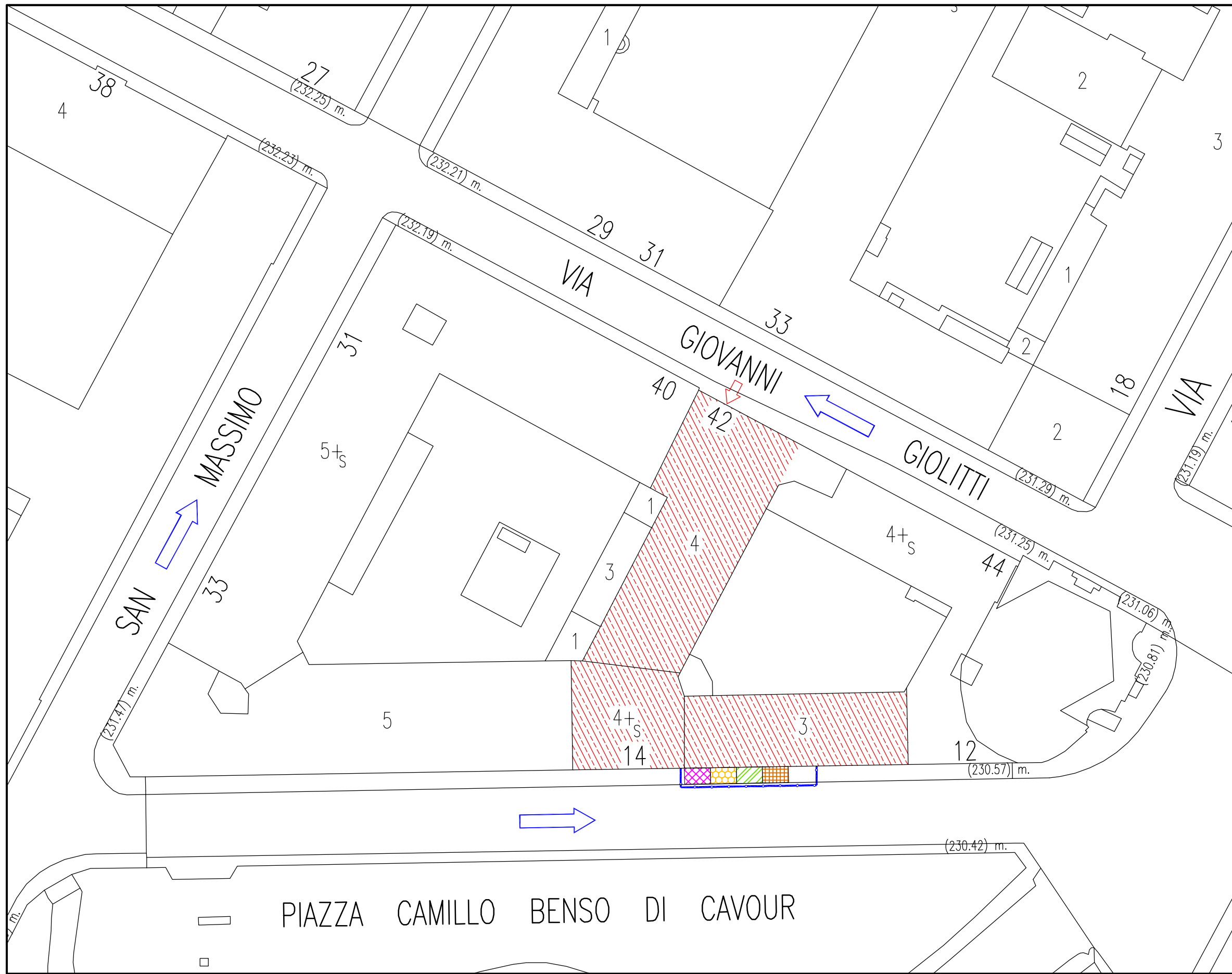







 **SENSO UNICO DI MARCIA**

N.B. La precisa dislocazione delle aree di cantiere e la posizione dei rispettivi baraccamenti verrà definita nel dettaglio con l'impresa appaltatrice prima dell'inizio delle attività, condividendo la scelta con il RSPP della sede.
La presente planimetria si rende pertanto puramente indicativa.

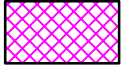
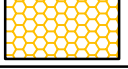
Tutte le aree di cantiere dovranno sempre essere delimitate da apposite recinzioni/steccati e adeguatamente segnalate con opportune cartellonistiche e illuminazioni di cantiere

Per gli allestimenti di cantiere quali ufficio, spogliatoio, ecc. potranno essere utilizzati eventuali locali liberi all'interno del fabbricato.

I servizi igienici potranno essere utilizzati quelli eventualmente presenti all'interno dello stabile, ed esclusivamente assegnati all'impresa.

LEGENDA	
	Allestimenti di cantiere (ufficio, spogliatoio e servizi di cantiere)
	Aree stoccaggio materiali
	Deposito attrezzature, magazzino
	Deposito materiali da smaltire
	Recinzione fissa area di cantiere realizzata con tubi e lamiera grecata
	Accesso veicolare al cantiere
	Accesso pedonale al cantiere
	Percorso veicolare interno al cantiere

PLANIMETRIA DI CANTIERE

scala 1:500

VIA GIOLITTI 42

Fabbricato 2 – via Pinchia 11 sede della Sezione Territoriale “ Santa Rita”

CARATTERISTICHE GENERALI DELLA SEDE

Descrizione della sede e del relativo contesto

<i>Caratteristiche dell' area:</i>	<i>Si</i>	<i>No</i>	<i>Descrizione</i>
<i>Caratteristiche climatiche, territoriali e locali</i>	X		Nord-ovest; statisticamente 85 g/anno pioggia
<i>Caratteristiche particolari del contesto</i>	X		Zona prevalentemente residenziale
<i>Vincoli paesaggistici</i>		X	
<i>Vincoli urbanistici e/o fasce di rispetto</i>		X	
<i>Viabilità al contorno</i>	X		via Pinchia ed interni, via Nomis di Cossilla
<i>Presenza di unità produttive o insediamenti limitrofi</i>		X	
<i>Edifici con particolari esigenze di tutela (scuole, ospedali, uffici, case di riposo, abitazioni ecc.)</i>	X		Abitazioni condominiali
<i>Linee aeree e sottoservizi</i>	X		

Organizzazione del fabbricato.

Le attività lavorative correntemente svolte all'interno dell'edificio possono essere prevalentemente descritte come attività d'ufficio, di ricevimento utenti, di direzione – amministrazione – segreteria.

INTERVENTI DA ESEGUIRE

Sostituzione serramenti interni:

- Rimozione porte interne in legno esistenti;
- Fornitura e posa nuove porte interne in legno.

ORGANIZZAZIONE DEL CANTIERE, DELIMITAZIONE, SERVIZI

Opere	Indicazioni e misure di protezione e prevenzione
Recinzione aree di cantiere	Steccato interno con rete plastificata – altezza: 2.00 m Segnaletica: cartellonistica di direzione e divieto Illuminazione notturna aree esterne
Ingressi cantiere	Si utilizza l'accesso dalla via Carlo Pinchia
Accesso pedonale	Si utilizza l'accesso dalla via Augusto Nomis di Cossilla
Accesso carrabile	Aree pubbliche adiacenti il cantiere
Parcheggio autovetture	Cartello di cantiere e D.P.I
Cartellonistica	
Viabilità di cantiere	Come riportato Lay-out
Delimitazione delle vie di transito	Prevista all'interno del cortile per passaggio mezzi VVUU
Servizi di cantiere	
Uffici	Locali messi a disposizione dall'amministrazione
Spogliatoi	Locali messi a disposizione dall'amministrazione
Refettorio	Locali messi a disposizione dall'amministrazione
Docce	Locali messi a disposizione dall'amministrazione
Lavatoio	Locali messi a disposizione dall'amministrazione
Latrine	Locali messi a disposizione dall'amministrazione
Dormitorio	Non necessario
Deposito	Nell'area di cantiere delimitata
Assistenza Sanitaria e P. Soccorso	
Presenza del Medico Competente	Da verificare ad appalto aggiudicato
Visite mediche periodiche	Da verificare ad appalto aggiudicato
Certificati di idoneità dei lavoratori	Da verificare ad appalto aggiudicato
Vaccinazione contro il tetano	Da verificare ad appalto aggiudicato
Presidio farmaceutico	E' prevista la presenza in cantiere di un pacchetto di medicazione predisposto dall'Impresa principale
Deposito e Magazzino	Ricavato nell'area di cantiere interno cortile
Area di stoccaggio esterna	Area ubicata nell'area di cantiere (cfr. lay-out cantiere)
Magazzino	Nell'area di cantiere
Quadro elettrico	Da realizzare nell'area di cantiere

Prescrizioni particolari

- L'accesso all'area di cantiere dovrà essere condiviso con gli utenti, sarà pertanto necessario predisporre transennamenti e delimitazioni con la finalità di limitare al minimo le interferenze.
- Nell'area oggetto d'intervento sono presenti cavi elettrici e canali di estrazione aria. Sarà pertanto necessario proteggere i cavi e i canali aria durante tutte le fasi lavorative.
- Dovranno essere mantenute le caratteristiche di accessibilità all'edificio da parte dei disabili

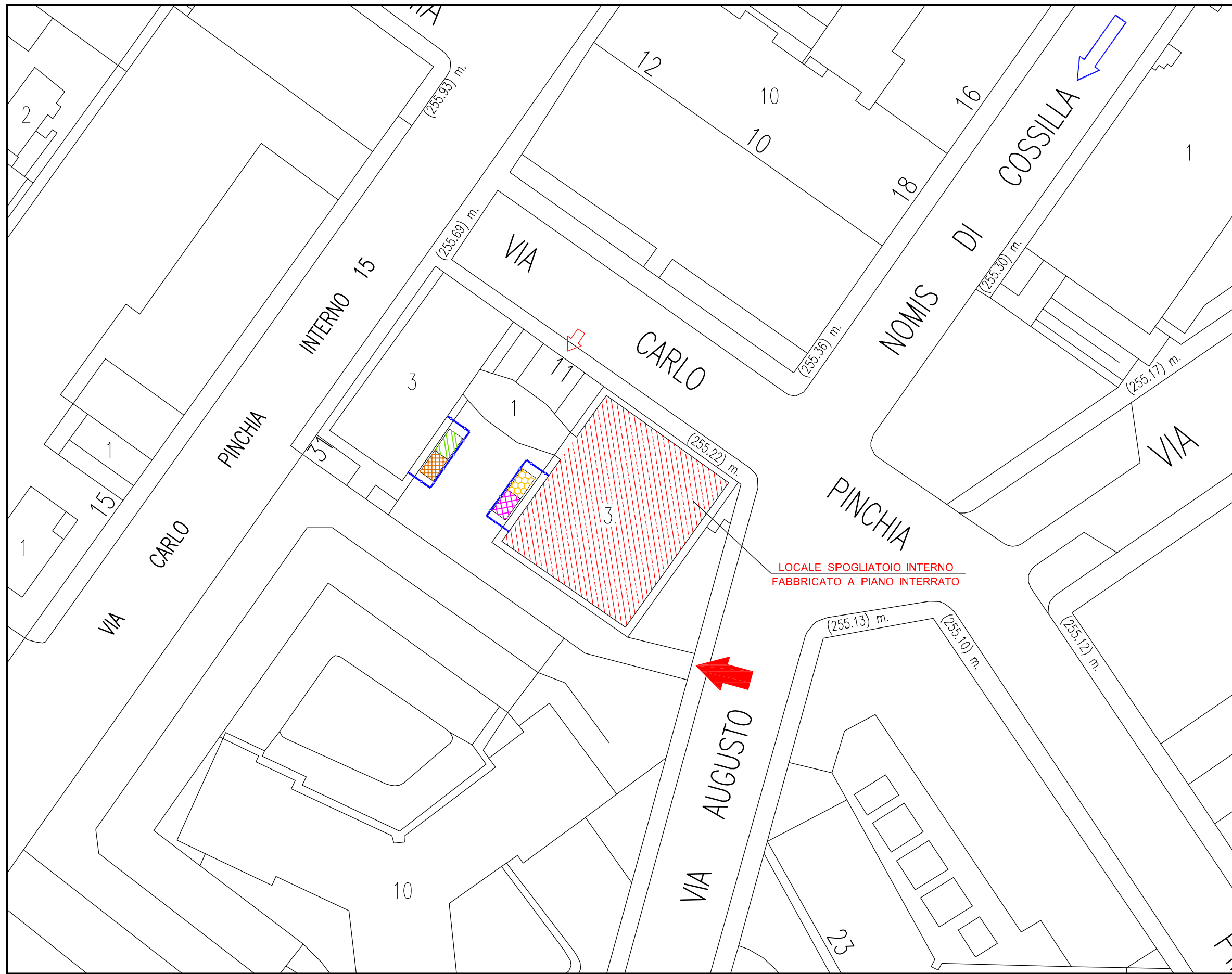







SENSO UNICO DI MARCIA

N.B. La precisa dislocazione delle aree di cantiere e la posizione dei rispettivi baraccamenti verrà definita nel dettaglio con l'impresa appaltatrice prima dell'inizio delle attività, condividendo la scelta con il RSPP della sede.
 La presente planimetria si rende pertanto puramente indicativa.

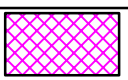
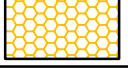
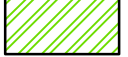
Tutte le aree di cantiere dovranno sempre essere delimitate da apposite recinzioni/steccati e adeguatamente segnalate con opportune cartellonistiche e illuminazioni di cantiere

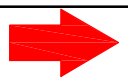
Per gli allestimenti di cantiere quali ufficio, spogliatoio, ecc. potranno essere utilizzati eventuali locali liberi all'interno del fabbricato.

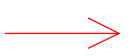
I servizi igienici potranno essere utilizzati quelli eventualmente presenti all'interno dello stabile, ed esclusivamente assegnati all'impresa.

LEGENDA	
	Allestimenti di cantiere (ufficio, spogliatoio e servizi di cantiere)
	Aree stoccaggio materiali
	Deposito attrezzature, magazzino
	Deposito materiali da smaltire
	Recinzione fissa area di cantiere realizzata con tubi e lamiera grecata
	Accesso veicolare al cantiere
	Accesso pedonale al cantiere
	Percorso veicolare interno al cantiere

PLANIMETRIA DI CANTIERE

scala 1:500

VIA PINCHIA 11

Fabbricato 3 – via Saluzzo 26 sede della Sezione Territoriale “ San Salvario - Borgo Po”

CARATTERISTICHE GENERALI DELLA SEDE

Descrizione della sede e del relativo contesto

Caratteristiche dell' area:	Si	No	Descrizione
Caratteristiche climatiche, territoriali e locali	X		Nord-ovest; statisticamente 85 g/anno pioggia
Caratteristiche particolari del contesto	X		Zona ad alta densità di abitanti
Vincoli paesaggistici		X	
Vincoli urbanistici e/o fasce di rispetto	X		Decreto Legislativo 22 gennaio 2004, n. 42
Viabilità al contorno	X		via Saluzzo
Presenza di unità produttive o insediamenti limitrofi		X	
Edifici con particolari esigenze di tutela (scuole, ospedali, uffici, case di riposo, abitazioni ecc.)	X		Zona residenziale densamente popolata
Linee aeree e sottoservizi	X		

Organizzazione del lavoro e degli uffici.

Le attività lavorative correntemente svolte all'interno dell'edificio possono essere prevalentemente descritte come attività d'ufficio, di ricevimento utenti, di direzione – amministrazione – segreteria.

INTERVENTI DA ESEGUIRE

Sostituzione serramento esterno su scala e porte bagni:

- Rimozione finestra esterna esistente su vano scala – ultimo piano e rimozione porte bagni;
- Fornitura e posa nuova finestra esterna in legno e porte bagni in alluminio preverniciato;
- Verniciatura del serramento.

Revisione porte interne:

- Revisione completa dei serramenti interni;
- Sverniciatura dei serramenti;
- Verniciatura dei serramenti.

ORGANIZZAZIONE DEL CANTIERE, DELIMITAZIONE, SERVIZI

Opere	Indicazioni e misure di protezione e prevenzione
Recinzione aree di cantiere	Steccato interno con rete plastificata – altezza: 2.00 m Segnaletica: cartellonistica di direzione e divieto Illuminazione notturna aree esterne
Ingressi cantiere	Si utilizza l'accesso da via Saluzzo
Accesso pedonale	Si utilizza l'accesso da via Saluzzo
Accesso carrabile	Si utilizza l'accesso da via Saluzzo
Parcheggio autovetture	Aree pubbliche adiacenti il cantiere
Cartellonistica	Cartello di cantiere e D.P.I
Viabilità di cantiere	Come riportato Lay-out
Delimitazione delle vie di transito	Prevista all'interno del cortile per passaggio mezzi VVUU
Servizi di cantiere	
Uffici	Locali messi a disposizione dall'amministrazione
Spogliatoi	Locali messi a disposizione dall'amministrazione
Refettorio	Locali messi a disposizione dall'amministrazione
Docce	Locali messi a disposizione dall'amministrazione
Lavatoio	Locali messi a disposizione dall'amministrazione
Latrine	Locali messi a disposizione dall'amministrazione
Dormitorio	Non necessario
Deposito	Nell'area di cantiere delimitata
Assistenza Sanitaria e P. Soccorso	
Presenza del Medico Competente	Da verificare ad appalto aggiudicato
Visite mediche periodiche	Da verificare ad appalto aggiudicato
Certificati di idoneità dei lavoratori	Da verificare ad appalto aggiudicato
Vaccinazione contro il tetano	Da verificare ad appalto aggiudicato
Presidio farmaceutico	E' prevista la presenza in cantiere di un pacchetto di medicazione predisposto dall'Impresa principale
Deposito e Magazzino	Ricavato nell'area di cantiere interno cortile
Area di stoccaggio esterna	Area ubicata nell'area di cantiere (cfr. lay-out cantiere)
Magazzino	Nell'area di cantiere
Quadro elettrico	Da realizzare nell'area di cantiere

Prescrizioni particolari

- L'accesso all'area di cantiere nel cortile, dovrà essere condiviso con gli utenti, sarà pertanto necessario predisporre transennamenti e delimitazioni con la finalità di limitare al minimo le interferenze.
- Dovranno essere mantenute le caratteristiche di accessibilità all'edificio da parte dei disabili
- Nell'area oggetto d'intervento sono presenti sottoservizi che alimentano i piani superiori. Sarà pertanto necessario proteggere i cavi e le tubazioni durante tutte le fasi lavorative.

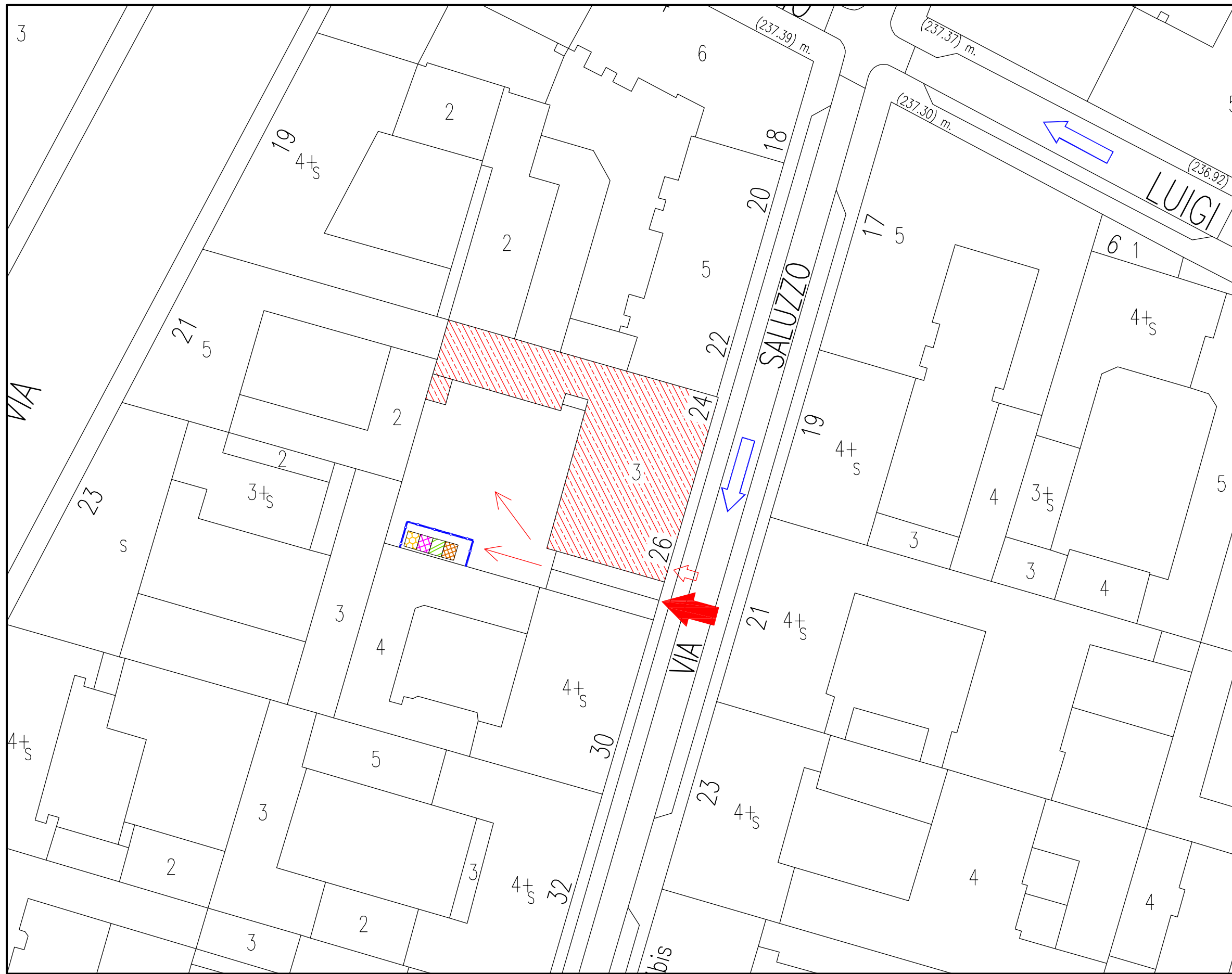







 **SENSO UNICO DI MARCIA**

N.B. La precisa dislocazione delle aree di cantiere e la posizione dei rispettivi baraccamenti verrà definita nel dettaglio con l'impresa appaltatrice prima dell'inizio delle attività, condividendo la scelta con il RSPP della sede.
La presente planimetria si rende pertanto puramente indicativa.

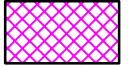
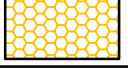
Tutte le aree di cantiere dovranno sempre essere delimitate da apposite recinzioni/steccati e adeguatamente segnalate con opportune cartellonistiche e illuminazioni di cantiere

Per gli allestimenti di cantiere quali ufficio, spogliatoio, ecc. potranno essere utilizzati eventuali locali liberi all'interno del fabbricato.

I servizi igienici potranno essere utilizzati quelli eventualmente presenti all'interno dello stabile, ed esclusivamente assegnati all'impresa.

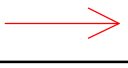
LEGENDA	
	Allestimenti di cantiere (ufficio, spogliatoio e servizi di cantiere)
	Aree stoccaggio materiali
	Deposito attrezzature, magazzino
	Deposito materiali da smaltire
	Recinzione fissa area di cantiere realizzata con tubi e lamiera grecata
	Accesso veicolare al cantiere
	Accesso pedonale al cantiere
	Percorso veicolare interno al cantiere

PLANIMETRIA DI CANTIERE

scala 1:500

VIA SALUZZO 26

Fabbricato 4 – via Bologna 47 Scuola per la Polizia Municipale “Roberto Bussi”

CARATTERISTICHE GENERALI DELLA SEDE

Descrizione della sede e del relativo contesto

<i>Caratteristiche dell' area:</i>	<i>Si</i>	<i>No</i>	<i>Descrizione</i>
<i>Caratteristiche climatiche, territoriali e locali</i>	X		Nord-ovest; statisticamente 85 g/anno pioggia
<i>Caratteristiche particolari del contesto</i>	X		Presenza di uffici giudiziari
<i>Vincoli paesaggistici</i>		X	
<i>Vincoli urbanistici e/o fasce di rispetto</i>		X	
<i>Viabilità al contorno</i>	X		via Padova, via Bologna
<i>Presenza di unità produttive o insediamenti limitrofi</i>	X		Cantieri edili limitrofi
<i>Edifici con particolari esigenze di tutela (scuole, ospedali, uffici, case di riposo, abitazioni ecc.)</i>	X		Abitazioni condominiali
<i>Linee aeree e sottoservizi</i>	X		

Organizzazione del lavoro e degli uffici.

Le attività lavorative correntemente svolte all'interno del Palazzo possono essere prevalentemente descritte come attività d'ufficio, di ricevimento utenti, di direzione – amministrazione – segreteria.

INTERVENTI DA ESEGUIRE

Sostituzione serramenti scala:

- Rimozione serramenti esterni in ferro;
- Fornitura e posa nuovi serramenti esterni in alluminio;
- Verniciatura del serramenti.

Compartimentazione vano scala:

- Rimozione serramenti privi di certificazione antincendio, n. 3 ventole murate e tubazioni antincendio dismesse;
- Fornitura e posa nuovi serramenti certificati REI 120;
- Ripristini delle murature;
- Compartimentazione con pannellature in cartongesso REI 120 delle pareti fra vano scala e i locali adiacenti;
- Tinteggiatura vano scala.

Messa a norma parapetto scala:

- Rimozione corrimano;
- Integrazione di elementi in ferro sul parapetto esistente ai vari piani;
- Posa del corrimano in ferro;
- Verniciatura del parapetto della scala.

ORGANIZZAZIONE DEL CANTIERE, DELIMITAZIONE, SERVIZI

Opere	Indicazioni e misure di protezione e prevenzione
Recinzione aree di cantiere	Steccato interno con rete plastificata – altezza: 2.00 m Segnaletica: cartellonistica di direzione e divieto Illuminazione notturna aree esterne
Ingressi cantiere	Si utilizza l'accesso da via Bologna
Accesso pedonale	Si utilizza l'accesso da via Bologna angolo via Padova
Accesso carrabile	Aree pubbliche adiacenti il cantiere
Parcheggio autovetture	Cartello di cantiere e D.P.I
Cartellonistica	
Viabilità di cantiere	Come riportato Lay-out
Delimitazione delle vie di transito	Prevista all'interno del cortile per passaggio mezzi VVUU ed autorità giudiziaria
Servizi di cantiere	
Uffici	Previsto nell'area di cantiere interno cortile
Spogliatoi	Previsto nell'area di cantiere interno cortile
Refettorio	Previsto nell'area di cantiere interno cortile
Docce	Previsto nell'area di cantiere interno cortile
Lavatoio	Previsto nell'area di cantiere interno cortile
Latrine	Previsto nell'area di cantiere interno cortile
Dormitorio	Non necessario
Deposito	Nell'area di cantiere delimitata
Assistenza Sanitaria e P. Soccorso	
Presenza del Medico Competente	Da verificare ad appalto aggiudicato
Visite mediche periodiche	Da verificare ad appalto aggiudicato
Certificati di idoneità dei lavoratori	Da verificare ad appalto aggiudicato
Vaccinazione contro il tetano	Da verificare ad appalto aggiudicato
Presidio farmaceutico	E' prevista la presenza in cantiere di un pacchetto di medicazione predisposto dall'Impresa principale
Deposito e Magazzino	Ricavato nell'area di cantiere interno cortile
Area di stoccaggio esterna	Area ubicata nell'area di cantiere (cfr. lay-out cantiere)
Magazzino	Nell'area di cantiere
Quadro elettrico	Da realizzare nell'area di cantiere

Prescrizioni particolari

- L'accesso all'area di cantiere nel cortile, dovrà essere condiviso con gli utenti, sarà pertanto necessario predisporre transennamenti e delimitazioni con la finalità di limitare al minimo le interferenze, soprattutto con i mezzi e le persone interessate dall'attività giudiziaria.
- Nell'area oggetto d'intervento sono presenti sottoservizi che alimentano i piani superiori. Sarà pertanto necessario proteggere i cavi e le tubazioni durante tutte le fasi lavorative.







 **SENSO UNICO DI MARCIA**

N.B. La precisa dislocazione delle aree di cantiere e la posizione dei rispettivi baraccamenti verrà definita nel dettaglio con l'impresa appaltatrice prima dell'inizio delle attività, condividendo la scelta con il RSPP della sede.
La presente planimetria si rende pertanto puramente indicativa.

Tutte le aree di cantiere dovranno sempre essere delimitate da apposite recinzioni/steccati e adeguatamente segnalate con opportune cartellonistiche e illuminazioni di cantiere

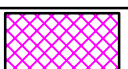
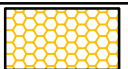
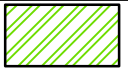
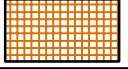
Per gli allestimenti di cantiere quali ufficio, spogliatoio, ecc. potranno essere utilizzati eventuali locali liberi all'interno del fabbricato.

I servizi igienici potranno essere utilizzati quelli eventualmente presenti all'interno dello stabile, ed esclusivamente assegnati all'impresa.

LEGENDA	
	Allestimenti di cantiere (ufficio, spogliatoio e servizi di cantiere)
	Aree stoccaggio materiali
	Deposito attrezzature, magazzino
	Deposito materiali da smaltire
	Recinzione fissa area di cantiere realizzata con tubi e lamiera grecata
	Accesso veicolare al cantiere
	Accesso pedonale al cantiere
	Percorso veicolare interno al cantiere

PLANIMETRIA DI CANTIERE

scala 1:500

VIA BOLOGNA 47

Fabbricato 5 – via Bologna 74 Sede del Comando Polizia Municipale

CARATTERISTICHE GENERALI DELLA SEDE

Descrizione della sede e del relativo contesto

Caratteristiche dell' area:	Si	No	Descrizione
Caratteristiche climatiche, territoriali e locali	X		Nord-ovest; statisticamente 85 g/anno pioggia
Caratteristiche particolari del contesto	X		Zona ad alta concentrazione di pubblico per presenza uffici pubblici e giudiziari
Vincoli paesaggistici		X	
Vincoli urbanistici e/o fasce di rispetto		X	
Viabilità al contorno	X		via Padova, via Bologna, corso Novara
Presenza di unità produttive o insediamenti limitrofi		X	
Edifici con particolari esigenze di tutela (scuole, ospedali, uffici, case di riposo, abitazioni ecc.)	X		Abitazioni condominiali
Linee aeree e sottoservizi	X		

Organizzazione del lavoro e degli uffici.

Le attività lavorative correntemente svolte all'interno del Palazzo possono essere prevalentemente descritte come attività d'ufficio, di ricevimento utenti, di direzione – amministrazione – segreteria.

INTERVENTI DA ESEGUIRE

Realizzazione di pavimentazione in autobloccanti intercapedine piano interrato:

- Scavo;
- Formazione di fondazione per pavimentazione esterna in autobloccanti;
- Fornitura e posa di autobloccanti per pavimentazione esterna.

Intervento su camminamento grigliato intercapedine piano seminterrato:

- Rimozione e revisione di grigliato esistente;
- Fornitura e posa di grigliato;
- Fissaggio del grigliato alla struttura fissa.

Adeguamento delle alzate nella scala di sicurezza "D"

- Rimozione dei gradini in cemento e del parapetto in ferro;
- Adeguamento alzate;
- Fornitura e posa gradini in cemento;

- Ripristini murari;
- Riposizionamento del parapetto in ferro e verniciatura.

ORGANIZZAZIONE DEL CANTIERE, DELIMITAZIONE, SERVIZI

Opere	Indicazioni e misure di protezione e prevenzione
Recinzione aree di cantiere	Steccato interno cortile con rete plastificata – altezza: 2.00 m Segnaletica: cartellonistica di direzione e divieto Illuminazione notturna aree esterne
Ingressi cantiere	Si utilizza l'accesso da via Bologna
Accesso pedonale	Si utilizza l'accesso da via Padova
Accesso carrabile	Aree pubbliche adiacenti il cantiere
Parcheggio autovetture	Cartello di cantiere e D.P.I
Cartellonistica	
Viabilità di cantiere	Come riportato Lay-out
Delimitazione delle vie di transito	Prevista all'interno del cortile per passaggio mezzi VVUU
Servizi di cantiere	
Uffici	Previsto nell'area di cantiere interno cortile
Spogliatoi	Previsto nell'area di cantiere interno cortile
Refettorio	Previsto nell'area di cantiere interno cortile
Docce	Previsto nell'area di cantiere interno cortile
Lavatoio	Previsto nell'area di cantiere interno cortile
Latrine	Previsto nell'area di cantiere interno cortile
Dormitorio	Non necessario
Deposito	Nell'area di cantiere delimitata
Assistenza Sanitaria e P. Soccorso	
Presenza del Medico Competente	Da verificare ad appalto aggiudicato
Visite mediche periodiche	Da verificare ad appalto aggiudicato
Certificati di idoneità dei lavoratori	Da verificare ad appalto aggiudicato
Vaccinazione contro il tetano	Da verificare ad appalto aggiudicato
Presidio farmaceutico	E' prevista la presenza in cantiere di un pacchetto di medicazione predisposto dall'Impresa principale
Deposito e Magazzino	Ricavato nell'area di cantiere interno cortile
Area di stoccaggio esterna	Area ubicata nell'area di cantiere (cfr. lay-out cantiere)
Magazzino	Nell'area di cantiere
Quadro elettrico	Da realizzare nell'area di cantiere

Prescrizioni particolari

- L'accesso all'area di cantiere nel cortile, dovrà essere condiviso con gli utenti, sarà pertanto necessario predisporre transennamenti e delimitazioni con la finalità di limitare al minimo le interferenze, soprattutto con il pubblico.
- Dovranno essere mantenute le caratteristiche di accessibilità all'edificio da parte dei disabili
- Nell'area oggetto d'intervento sono presenti sottoservizi che alimentano i piani superiori. Sarà pertanto necessario proteggere i cavi e le tubazioni durante tutte le fasi lavorative.

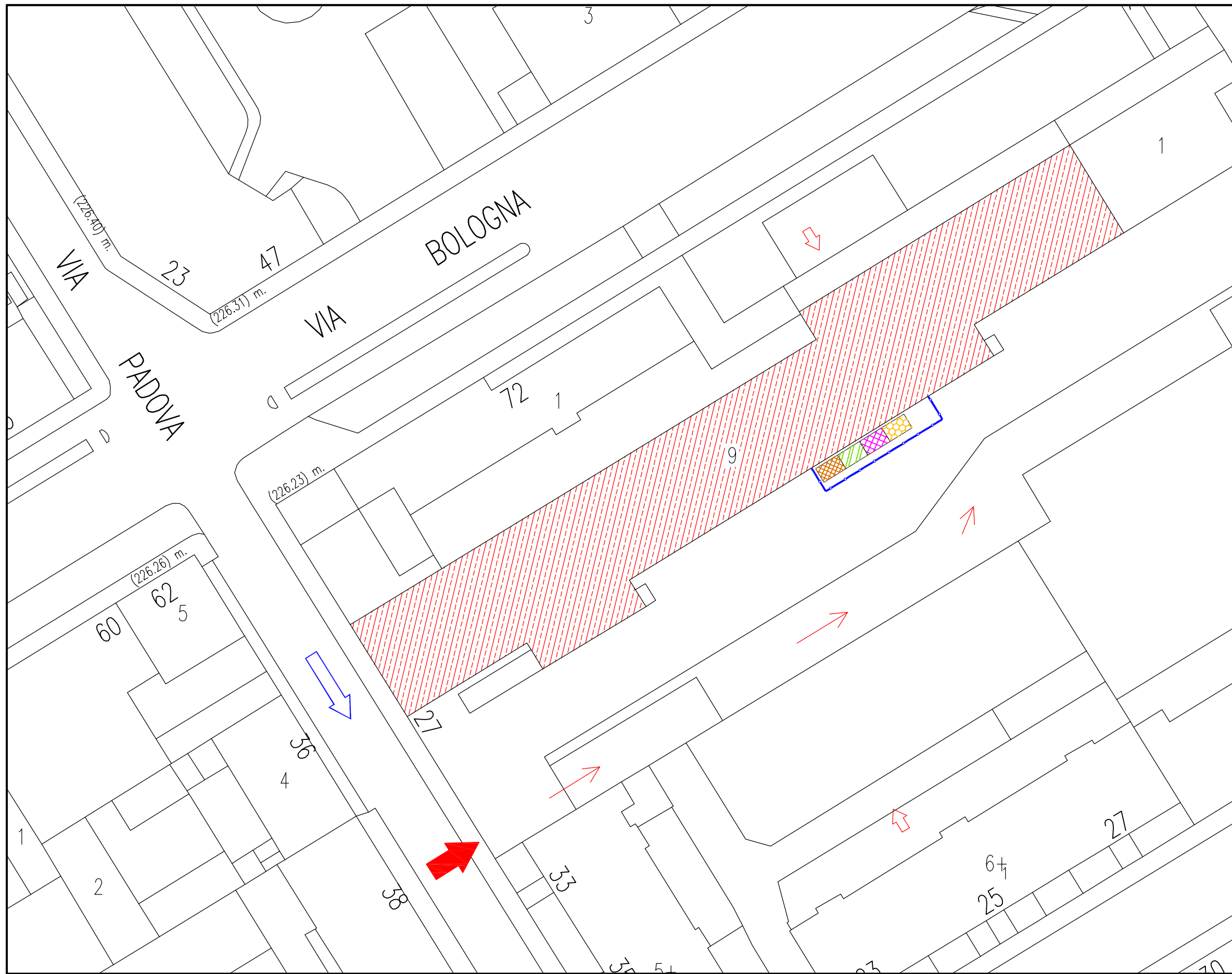







 **SENSO UNICO DI MARCIA**

N.B. La precisa dislocazione delle aree di cantiere e la posizione dei rispettivi baraccamenti verrà definita nel dettaglio con l'impresa appaltatrice prima dell'inizio delle attività, condividendo la scelta con il RSPP della sede.
La presente planimetria si rende pertanto puramente indicativa.

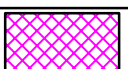
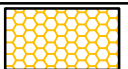
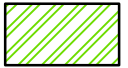
Tutte le aree di cantiere dovranno sempre essere delimitate da apposite recinzioni/steccati e adeguatamente segnalate con opportune cartellonistiche e illuminazioni di cantiere

Per gli allestimenti di cantiere quali ufficio, spogliatoio, ecc. potranno essere utilizzati eventuali locali liberi all'interno del fabbricato.

I servizi igienici potranno essere utilizzati quelli eventualmente presenti all'interno dello stabile, ed esclusivamente assegnati all'impresa.

LEGENDA	
	Allestimenti di cantiere (ufficio, spogliatoio e servizi di cantiere)
	Aree stoccaggio materiali
	Deposito attrezzature, magazzino
	Deposito materiali da smaltire
	Recinzione fissa area di cantiere realizzata con tubi e lamiera grecata
	Accesso veicolare al cantiere
	Accesso pedonale al cantiere
	Percorso veicolare interno al cantiere

PLANIMETRIA DI CANTIERE

scala 1:500

VIA BOLOGNA 74

Fabbricato 6 – via Pisa, angolo via Perugia 7 Sede del Magazzino di Divisione

CARATTERISTICHE GENERALI DELLA SEDE

Descrizione della sede e del relativo contesto

Caratteristiche dell' area:	Si	No	Descrizione
Caratteristiche climatiche, territoriali e locali	X		Nord-ovest; statisticamente 85 g/anno pioggia
Caratteristiche particolari del contesto	X		Zona residenziale
Vincoli paesaggistici		X	
Vincoli urbanistici e/o fasce di rispetto		X	
Viabilità al contorno	X		via Pisa, via Perugia
Presenza di unità produttive o insediamenti limitrofi		X	
Edifici con particolari esigenze di tutela (scuole, ospedali, uffici, case di riposo, abitazioni ecc.)	X		Abitazioni condominiali
Linee aeree e sottoservizi	X		

Organizzazione del lavoro e degli uffici.

Il fabbricato dove saranno eseguite le opere è destinato a magazzino di competenza della Divisione Vigili Urbani.

Le attività lavorative correntemente svolte all'interno dell'edificio possono essere prevalentemente descritte come attività di deposito, immagazzinamento.

INTERVENTI DA ESEGUIRE

Revisione portone carraio;

- Sostituzione sistema meccanico di apertura;
- Revisione e verniciatura anta portone.

ORGANIZZAZIONE DEL CANTIERE, DELIMITAZIONE, SERVIZI

Opere	Indicazioni e misure di protezione e prevenzione
Recinzione aree di cantiere	Steccato fisso in lamiera metallica su via Pisa – altezza: 2.00 m Segnaletica: cartellonistica di direzione e divieto Illuminazione notturna aree esterne Steccato interno fabbricato con rete plastificata – altezza: 2.00 m
Ingressi cantiere	Si utilizza l'accesso da via Pisa
Accesso pedonale	Si utilizza l'accesso da via Pisa
Accesso carrabile	Si utilizza l'accesso da via Pisa
Parcheggio autovetture	Aree pubbliche adiacenti il cantiere
Cartellonistica	Cartello di cantiere e D.P.I
Viabilità di cantiere	Come riportato Lay-out
Delimitazione delle vie di transito	Prevista all'interno del fabbricato per passaggio mezzi VVUU
Servizi di cantiere	
Uffici	Previsto nell'area di cantiere interno fabbricato
Spogliatoi	Previsto nell'area di cantiere interno fabbricato
Refettorio	Previsto nell'area di cantiere interno fabbricato
Docce	Previsto nell'area di cantiere interno fabbricato
Lavatoio	Previsto nell'area di cantiere interno fabbricato
Latrine	Previsto nell'area di cantiere interno fabbricato
Dormitorio	Non necessario
Deposito	Nell'area di cantiere delimitata
Assistenza Sanitaria e P. Soccorso	
Presenza del Medico Competente	Da verificare ad appalto aggiudicato
Visite mediche periodiche	Da verificare ad appalto aggiudicato
Certificati di idoneità dei lavoratori	Da verificare ad appalto aggiudicato
Vaccinazione contro il tetano	Da verificare ad appalto aggiudicato
Presidio farmaceutico	E' prevista la presenza in cantiere di un pacchetto di medicazione predisposto dall'Impresa principale
Deposito e Magazzino	Ricavato nell'area di cantiere interno fabbricato
Area di stoccaggio esterna	Area ubicata nell'area di cantiere (cfr. lay-out cantiere)
Magazzino	Nell'area di cantiere
Quadro elettrico	Da realizzare nell'area di cantiere

Prescrizioni particolari

- L'accesso all'area di cantiere, dovrà essere condiviso con gli utenti, sarà pertanto necessario predisporre transennamenti e delimitazioni con la finalità di limitare al minimo le interferenze soprattutto con i mezzi dei Vigili Urbani, anche durante le operazioni di carico e scarico.
- Nell'area oggetto d'intervento sono presenti impianti aerei che alimentano l'edificio stesso. Sarà pertanto necessario proteggere i cavi e le tubazioni durante tutte le fasi lavorative.

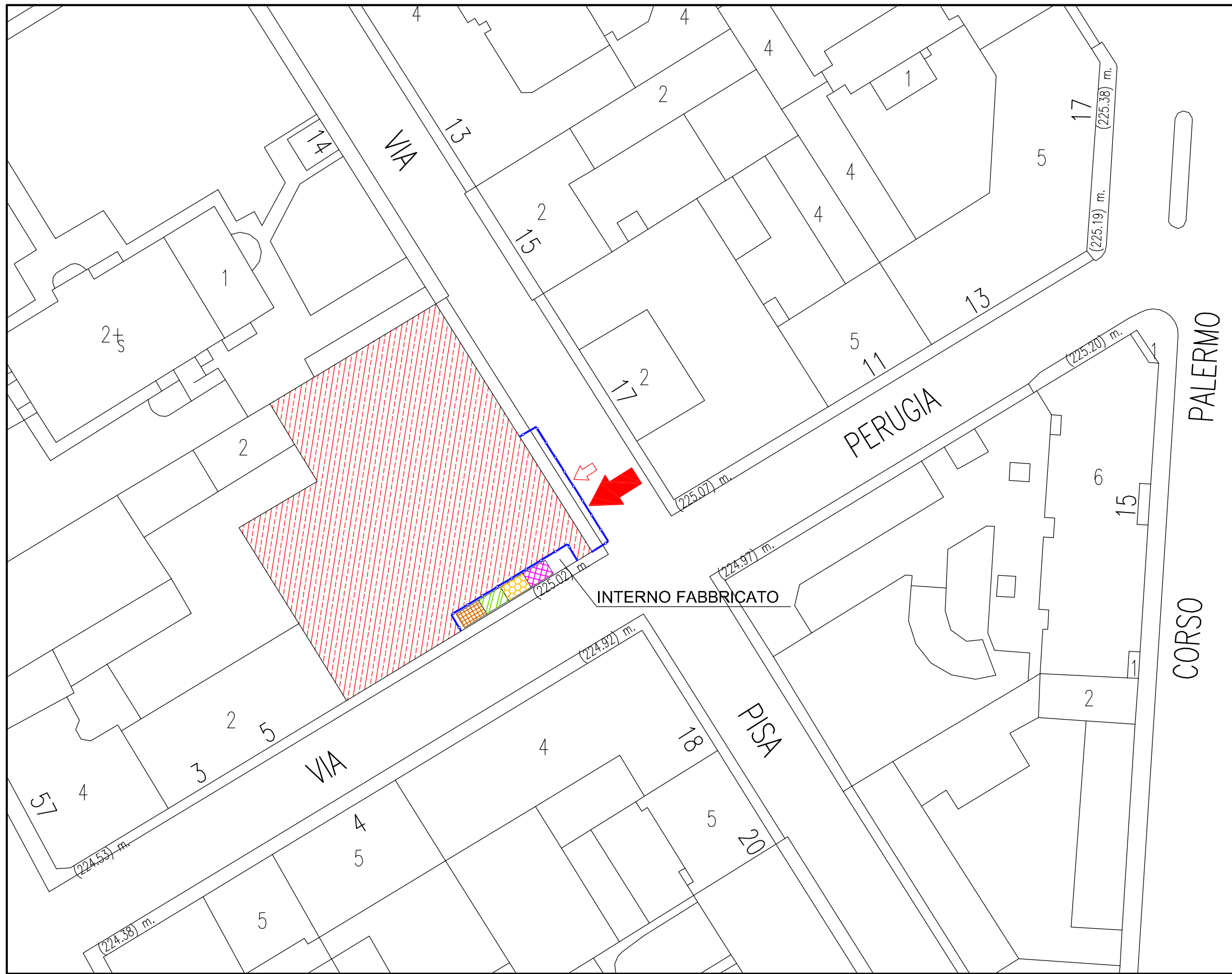







 **SENSO UNICO DI MARCIA**

N.B. La precisa dislocazione delle aree di cantiere e la posizione dei rispettivi baraccamenti verrà definita nel dettaglio con l'impresa appaltatrice prima dell'inizio delle attività, condividendo la scelta con il RSPP della sede.
La presente planimetria si rende pertanto puramente indicativa.

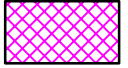
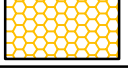
Tutte le aree di cantiere dovranno sempre essere delimitate da apposite recinzioni/steccati e adeguatamente segnalate con opportune cartellonistiche e illuminazioni di cantiere

Per gli allestimenti di cantiere quali ufficio, spogliatoio, ecc. potranno essere utilizzati eventuali locali liberi all'interno del fabbricato.

I servizi igienici potranno essere utilizzati quelli eventualmente presenti all'interno dello stabile, ed esclusivamente assegnati all'impresa.

LEGENDA	
	Allestimenti di cantiere (ufficio, spogliatoio e servizi di cantiere)
	Aree stoccaggio materiali
	Deposito attrezzature, magazzino
	Deposito materiali da smaltire
	Recinzione fissa area di cantiere realizzata con tubi e lamiera grecata
	Accesso veicolare al cantiere
	Accesso pedonale al cantiere
	Percorso veicolare interno al cantiere

PLANIMETRIA DI CANTIERE

scala 1:500

VIA PERUGIA 7

Fabbricato 7 – via Giordano Bruno 148 Sede della Sezione Territoriale “ Nizza - Lingotto”

CARATTERISTICHE GENERALI DELLA SEDE

Descrizione della sede e del relativo contesto

<i>Caratteristiche dell' area:</i>	<i>Si</i>	<i>No</i>	<i>Descrizione</i>
<i>Caratteristiche climatiche, territoriali e locali</i>	X		Nord-ovest; statisticamente 85 g/anno pioggia
<i>Caratteristiche particolari del contesto</i>		X	
<i>Vincoli paesaggistici</i>		X	
<i>Vincoli urbanistici e/o fasce di rispetto</i>	X		Decreto Legislativo 22 gennaio 2004, n. 42
<i>Viabilità al contorno</i>	X		via Giordano Bruno, via Montevideo, via Taggia
<i>Presenza di unità produttive o insediamenti limitrofi</i>		X	
<i>Edifici con particolari esigenze di tutela (scuole, ospedali, uffici, case di riposo, abitazioni ecc.)</i>	X		Abitazioni condominiali, Guardia di Finanza
<i>Linee aeree e sottoservizi</i>	X		

Organizzazione del lavoro e degli uffici.

Le attività lavorative correntemente svolte all'interno dell'edificio possono essere prevalentemente descritte come attività d'ufficio, di ricevimento utenti, di direzione – amministrazione – segreteria.

INTERVENTI DA ESEGUIRE

Bonifica, rimozione di tubi abbandonati, contenenti amianto nei locali siti al piano interrato, rimozione macerie:

- Redazione e presentazione all'ASL del piano di lavoro per la bonifica dei locali dall'amianto presente nella tubolare;
- Installazione di cantiere per le operazioni di bonifica, comprensivo dell'unità di decontaminazione, dei confinamenti statici e di tutti i dispositivi di sicurezza necessari per procedere alle operazioni di bonifica;
- Rimozione del materiale (tubi abbandonati) contenente amianto e smaltimento dello stesso nelle apposite discariche autorizzate per il conferimento di rifiuti speciali;
- Ottenimento del certificato di restituibilità degli ambienti bonificati da parte di ASL ed ARPA;
- Rimozione macerie a piano interrato.

ORGANIZZAZIONE DEL CANTIERE, DELIMITAZIONE, SERVIZI

Opere	Indicazioni e misure di protezione e prevenzione
Recinzione aree di cantiere	Steccato interno cortile con rete plastificata – altezza: 2.00 m Segnaletica: cartellonistica di direzione e divieto Illuminazione notturna aree esterne
Ingressi cantiere	Si utilizza l'accesso da via Giordano Bruno
Accesso pedonale	Si utilizza l'accesso da via Giordano Bruno
Accesso carrabile	Si utilizza l'accesso da via Giordano Bruno
Parcheggio autovetture	Aree pubbliche adiacenti il cantiere
Cartellonistica	Cartello di cantiere e D.P.I
Viabilità di cantiere	Come riportato Lay-out
Delimitazione delle vie di transito	Prevista all'interno del cortile per passaggio mezzi VVUU
Servizi di cantiere	
Uffici	Previsto nell'area di cantiere interno cortile
Spogliatoi	Previsto nell'area di cantiere interno cortile
Refettorio	Previsto nell'area di cantiere interno cortile
Docce	Previsto nell'area di cantiere interno cortile
Lavatoio	Previsto nell'area di cantiere interno cortile
Latrine	Previsto nell'area di cantiere interno cortile
Dormitorio	Non necessario
Deposito	Nell'area di cantiere delimitata
Assistenza Sanitaria e P. Soccorso	
Presenza del Medico Competente	Da verificare ad appalto aggiudicato
Visite mediche periodiche	Da verificare ad appalto aggiudicato
Certificati di idoneità dei lavoratori	Da verificare ad appalto aggiudicato
Vaccinazione contro il tetano	Da verificare ad appalto aggiudicato
Presidio farmaceutico	E' prevista la presenza in cantiere di un pacchetto di medicazione predisposto dall'Impresa principale
Deposito e Magazzino	Ricavato nell'area di cantiere
Area di stoccaggio esterna	Area ubicata nell'area di cantiere (cfr. lay-out cantiere)
Magazzino	Nell'area di cantiere
Quadro elettrico	Da realizzare nell'area di cantiere

Prescrizioni particolari

- L'accesso all'area di cantiere, dovrà essere condiviso con gli utenti, sarà pertanto necessario predisporre transennamenti e delimitazioni con la finalità di limitare al minimo le interferenze soprattutto con il pubblico.
- Dovranno essere mantenute le caratteristiche di accessibilità all'edificio da parte dei disabili
- Nell'area oggetto d'intervento sono presenti sottoservizi che alimentano i piani superiori, ed impianti di scarico in fognatura. Sarà pertanto necessario proteggere i cavi e le tubazioni durante tutte le fasi lavorative.

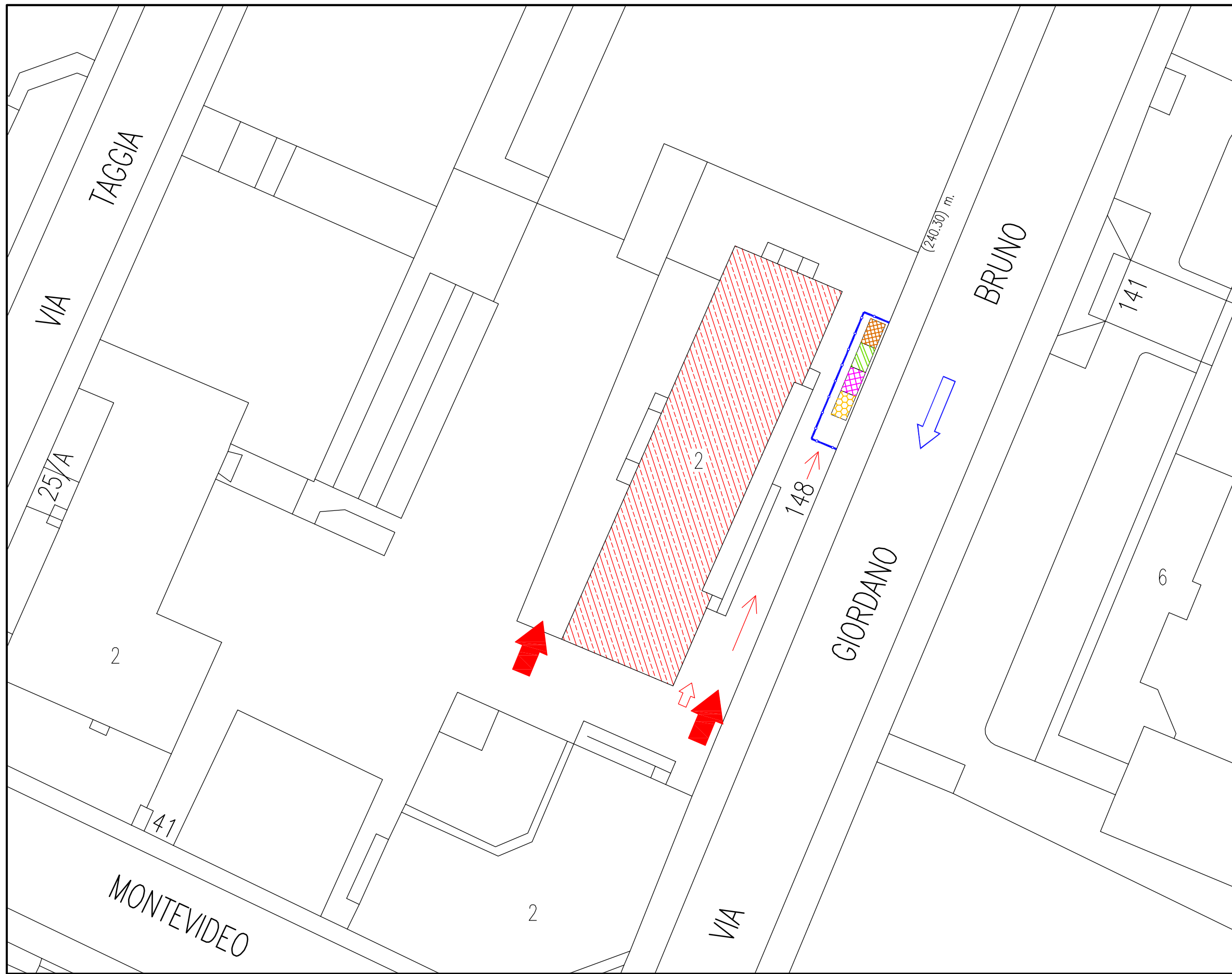







 **SENSO UNICO DI MARCIA**

N.B. La precisa dislocazione delle aree di cantiere e la posizione dei rispettivi baraccamenti verrà definita nel dettaglio con l'impresa appaltatrice prima dell'inizio delle attività, condividendo la scelta con il RSPP della sede.
La presente planimetria si rende pertanto puramente indicativa.

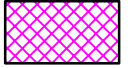
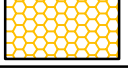
Tutte le aree di cantiere dovranno sempre essere delimitate da apposite recinzioni/steccati e adeguatamente segnalate con opportune cartellonistiche e illuminazioni di cantiere

Per gli allestimenti di cantiere quali ufficio, spogliatoio, ecc. potranno essere utilizzati eventuali locali liberi all'interno del fabbricato.

I servizi igienici potranno essere utilizzati quelli eventualmente presenti all'interno dello stabile, ed esclusivamente assegnati all'impresa.

LEGENDA	
	Allestimenti di cantiere (ufficio, spogliatoio e servizi di cantiere)
	Aree stoccaggio materiali
	Deposito attrezzature, magazzino
	Deposito materiali da smaltire
	Recinzione fissa area di cantiere realizzata con tubi e lamiera grecata
	Accesso veicolare al cantiere
	Accesso pedonale al cantiere
	Percorso veicolare interno al cantiere

PLANIMETRIA DI CANTIERE

scala 1:500

VIA G. BRUNO 148

<u>NOMINATIVI E N. TELEFONICI UTILI DURANTE L'ESECUZIONE DELLE OPERE IN APPALTO</u>
--

COORDINATORE DELLA SICUREZZA IN FASE DI ESECUZIONE

NOMINATIVO: _____ TEL. _____ CELL. _____

DIRETTORE DEI LAVORI

NOMINATIVO: _____ TEL. _____ CELL. _____

ISPETTORE DI CANTIERE

NOMINATIVO: _____ TEL. _____ CELL. _____

RESPONSABILE DI SEDE

NOMINATIVO: _____ TEL. _____ CELL. _____

R.S.P.P. DELLA SEDE

NOMINATIVO: _____ TEL. _____ CELL. _____

ADDETTO ALLE EMERGENZE DELLA SEDE

NOMINATIVO: _____ TEL. _____ CELL. _____

NOMINATIVO: _____ TEL. _____ CELL. _____

**ADDETTO ALLE COMUNICAZIONI DELLA SEDE DA CHIAMARE TEMPESTIVAMENTE IN
CASO DI EMERGENZA**

NOMINATIVO: _____ TEL. _____ CELL. _____

PRESCRIZIONI ORGANIZZATIVE ED ESECUTIVE PER SITUAZIONI DI INTERFERENZA NON PREVISTE

E' necessario che ogni impresa esecutrice operante nel cantiere, presti la massima attenzione ai rischi cui i suoi lavoratori vanno incontro nel cantiere e scelga i tempi di esecuzione delle varie lavorazioni nel rispetto del presente PSC (che non prevede interferenze fra lavorazioni) ed anche in funzione della sicurezza dei lavoratori medesimi.

Si ricorda che i rischi cui è soggetto un lavoratore in un cantiere nel quale operano più imprese esecutrici contemporaneamente, sono sia quelli tipici dell'attività esercitata dall'impresa della quale il lavoratore è dipendente, sia quelli derivanti dalla presenza nel cantiere di lavoratori di altre imprese esecutrici (ad es. se nel cantiere operano contemporaneamente e relativamente vicini un pavimentatore ed un saldatore, il pavimentatore è soggetto, oltre che ai rischi specifici della sua attività anche ai rischi originati dall'attività di saldatura; il pavimentatore deve pertanto osservare sia le norme di sicurezza proprie della sua attività - protezione delle mani, protezione degli occhi, protezione dai prodotti chimici, ecc-, sia le norme di sicurezza derivanti dalla presenza del saldatore -delimitazione dell'area di saldatura, aerazione del luogo, ecc...-. La stessa cosa, con posizioni rovesciate, dicasi per il saldatore).

E' quindi evidente che ogni impresa esecutrice, focalizzando l'attenzione soltanto sulla non – interferenza delle singole proprie fasi lavorative, non si porrà in posizione di rispetto assoluto del presente PSC. E' necessario analizzare e valutare i rischi derivanti da simultaneità, compresenza e successione con altre fasi lavorative eseguite da altre imprese esecutrici presenti nel cantiere.

Curare pertanto l'interazione fra tutte le fasi lavorative. E' peraltro evidente che il rischio derivante dalla presenza di altre imprese esecutrici dipende non soltanto dalla contemporaneità delle fasi lavorative ma anche dalla compresenza, in una stessa area del cantiere, ossia, in altri termini, il rischio può essere considerevolmente ridotto se, pur lavorando contemporaneamente, due o più imprese esecutrici operano però in aree del cantiere distinte e lontane fra loro.

Non sarà da trascurare il rischio generale derivante dall'utilizzo in comune di apprestamenti, macchine, impianti vari.

Regola generale: il proprietario della cosa utilizzata in comune deve dare, prima dell'utilizzo altrui, le informazioni specifiche e le istruzioni di corretto uso. La ditta appaltatrice dovrà stabilire chi curerà la manutenzione di tali apprestamenti, attrezzature, macchine, impianti in comune, nonché le regole di precedenza e prudenza in caso di conflitto d'uso.

Le attrezzature e gli impianti di uso comune (ad es. scale, ponteggi, betoniera, sega circolare, etc.) saranno utilizzati sotto il controllo dell'impresa appaltatrice, anche quando essi siano forniti dai subaffidatari o noleggiati.

Considerata la variabilità dell'andamento delle lavorazioni di un cantiere di Ordinaria Manutenzione, dopo avere evidenziato nel PSC la prescrizione di “non – interferenza”, è apparso però necessario prevedere un meccanismo di notifica di un'improvvisa contemporaneità di lavorazioni (allegato 4 del PSC); esso si prefigge di permettere, anche in caso di andamento diverso rispetto alle previsioni del PSC (ed eventuale cronoprogramma) di tenere sotto controllo la presenza in cantiere di attori diversi e di consentire al CSE di impostare le azioni di coordinamento e fare le prescrizioni, eventualmente necessarie, prima che inizi la lavorazione in esame.

I rischi tipici delle varie fasi di lavoro sono normalmente sempre gli stessi; diversamente, i rischi “aggiuntivi” che derivano dal sovrapporsi di lavorazioni sono difficilmente standardizzabili a causa dell'indefinita possibilità che hanno di presentarsi in cantiere.

*Le opere di Ordinaria Manutenzione comunque consentono di alternare gli interventi e agevolano perciò la applicazione delle elementari e fondamentali regole di coordinamento: **la separazione dei fronti di lavoro e l'inizio di ogni lavorazione solo al termine di quella precedente.***

PRESA VISIONE ED ACCETTAZIONE DEL PSC

Il datore di lavoro della/e impresa/e appaltatrice/i, i sub-appaltatori autorizzati e/o i lavoratori autonomi, esposti ai rischi con i propri addetti/dipendenti, accettano, con firma in calce, il presente Piano di Sicurezza e Coordinamento, consapevoli delle mansioni/lavorazioni, dei potenziali rischi evidenziati nello stesso nonché delle prescrizioni operative impartite.

L'Impresa che si aggiudica i lavori può presentare al Coordinatore per l'esecuzione proposte di integrazione al piano di sicurezza e coordinamento, ove ritenga di poter meglio garantire la sicurezza in cantiere sulla base della propria esperienza. In nessun caso, le eventuali integrazioni possono giustificare modifiche o adeguamento dei prezzi pattuiti.

Eventuali proposte di integrazione devono essere accettate dal Coordinatore per l'esecuzione.

Presa visione ed accettazione del Piano di Sicurezza e Coordinamento

Il/La sottoscritto/a....., nato/a a il, residente aCap..... vian.º....., in qualità di legale rappresentante della Ditta aggiudicataria

DICHIARA

- di aver preso atto delle informazioni ricevute sui rischi specifici esistenti negli ambienti in cui la Ditta appaltatrice è chiamata ad operare e sulle misure di prevenzione e di emergenza da adottarsi in relazione alle attività presso l'edificio;
- di aver preso atto dell'organizzazione del lavoro all'interno della sede comunale;
- di aver preso atto che rimane a carico di ogni Ditta la valutazione e l'adozione di idonee misure di prevenzione inerenti i rischi propri dell'attività, la formazione dei lavoratori ed il rispetto delle norme di sicurezza da parte degli stessi, l'impiego di attrezzature e macchinari a norma nonché l'utilizzo di dispositivi di protezione individuale conformi alle normative vigenti;
- di aver accettato, previa presa visione, il presente Piano di Sicurezza e Coordinamento.
- Ai sensi di legge, se ne seguiranno le disposizioni ed i contenuti in fase di esecuzione dell'opera;
- *copie del piano di sicurezza e di coordinamento sono state messe a disposizione dei rappresentanti per la sicurezza.*

.....li.....

Per accettazione:

FIGURE DEL CANTIERE	NOMINATIVO	DATA	FIRMA
L'impresa appaltatrice/ATI/Consorzio			
L'impresa subappaltatrice			
L'impresa subappaltatrice			



CITTA' DI TORINO

VICE DIREZIONE GENERALE INGEGNERIA
DIREZIONE VERDE PUBBLICO ED EDIFICI MUNICIPALI
Servizio Edifici Municipali

Manutenzione Straordinaria sedi Polizia Municipale

PIANO DI SICUREZZA E DI COORDINAMENTO **(Articolo 100 D.Lgs. 81/2008)**

ALLEGATO n°1

DISPOSITIVI DI PROTEZIONE INDIVIDUALE

Il Coordinatore per la progettazione

(arch. Marco MICHELOTTI)

*Il Responsabile del Procedimento
e Responsabile dei Lavori*

(arch. Dario SARDI)

	DATA:
EDIZIONE	Novembre 2013
1° REVISIONE	
2° REVISIONE	
3° REVISIONE	



CITTA' DI TORINO

VICE DIREZIONE GENERALE INGEGNERIA
DIREZIONE VERDE PUBBLICO ED EDIFICI MUNICIPALI
Servizio Edifici Municipali

<i>ALLEGATO 1 - DPI</i>	<i>Pag.</i>
DISPOSITIVI DI PROTEZIONE INDIVIDUALE - DPI	3
DPI MAGGIORMENTE UTILIZZATI NEI CANTIERI	4
CASCO	7
GUANTI	7
CALZATURE DI SICUREZZA	8
CUFFIE E TAPPI AURICOLARI	8
MASCHERE ANTIPOLVERE - APPARECCHI FILTRANTI O ISOLANTI	8
OCCHIALI DI SICUREZZA E SCHERMI	9
CINTURE DI SICUREZZA - FUNI DI TRATTENUTA - SISTEMI DI ASSORBIMENTO FRENATO DI ENERGIA	9
INDUMENTI PROTETTIVI PARTICOLARI	10



CITTA' DI TORINO

VICE DIREZIONE GENERALE INGEGNERIA
DIREZIONE VERDE PUBBLICO ED EDIFICI MUNICIPALI
Servizio Edifici Municipali

DISPOSITIVI DI PREVENZIONE INDIVIDUALE

I dispositivi di protezione individuale DPI sono corredo indispensabile dei lavoratori che devono sempre provvedere al loro uso in relazione ai rischi specifici di lavorazione. Compito della impresa aggiudicataria, e delle eventuali imprese subappaltatrici, è fornire DPI adeguati, curare l'informazione e la formazione all'uso e sorvegliare sulla corretta applicazione in cantiere.

Dove non è possibile eliminare il pericolo o non siano sufficienti le protezioni collettive, devono essere impiegati i D.P.I. idonei alla mansione; per la scelta dei D.P.I. da utilizzare in cantiere deve essere verificata l'adeguatezza alle fasi lavorative a cui sono destinati, il grado di protezione, le possibili interferenze con le fasi di cantiere e la coesistenza di rischi simultanei.

I D.P.I. sono personali e devono essere adatti alle caratteristiche anatomiche dei lavoratori che li utilizzano; non sono ammesse eccezioni laddove l'utilizzo dei D.P.I. sia stato definito come obbligatorio. I lavoratori devono avere cura dei DPI messi loro a disposizione, segnalando tempestivamente eventuali anomalie, non apportando modifiche di propria iniziativa e utilizzandoli conformemente alla formazione e informazione ricevuta.

Deve essere assicurata l'efficienza e l'igiene dei D.P.I. mediante adeguata manutenzione, riparazione o sostituzione e devono essere predisposti luoghi adeguati per la conservazione ordinata, igienica e sicura.

I DPI. devono essere utilizzati secondo le indicazioni del documento di VdR dell'impresa.

I dispositivi di protezione individuale (in seguito indicati con la sigla DPI) devono essere indossati ed utilizzati dai lavoratori tutte le volte che esistono rischi di danni per la sicurezza.

I DPI devono essere assegnati ai lavoratori in dotazione individuale o collettiva; sono da assegnare in dotazione individuale i DPI di più frequente impiego e, per evitare l'insorgere di problemi igienico-sanitari, quelli che durante l'uso, sono a contatto dell'epidermide (elmetto, guanti, ecc...).

Si ricorda che sia il datore di lavoro, od un suo preposto, sia i lavoratori, hanno precisi doveri, secondo le norme legislative vigenti, in tema di DPI, e precisamente:

- il datore di lavoro deve individuare i DPI da utilizzare in relazione alla valutazione dei rischi presenti nel cantiere, sia dovuti alla sua impresa che ad altre imprese, e li deve fornire ai lavoratori;

- dell'avvenuta consegna ai lavoratori deve tenere una registrazione scritta (su schede o su supporti equivalenti) firmata per ricevuta dal lavoratore. Nella scelta dei DPI deve tener conto degli aspetti ergonomici, di salute e di adattabilità dei singoli lavoratori, ossia, in altri termini, nella scelta dei DPI deve tener conto, senza che ciò vada a discapito della sicurezza, degli aspetti dipendenti dalle caratteristiche personali del singolo lavoratore.



CITTA' DI TORINO

VICE DIREZIONE GENERALE INGEGNERIA
DIREZIONE VERDE PUBBLICO ED EDIFICI MUNICIPALI
Servizio Edifici Municipali

DPI MAGGIORMENTE UTILIZZATI NEI CANTIERI

I DPI più comuni da impiegare in un cantiere sono i seguenti:

*** borsa porta-attrezzi da agganciare all'imbracatura anticaduta e/o alla cintura di posizionamento per contenerci gli attrezzi personali durante i lavori in elevazione.**

Va precisato che tale borsa non è un DPI in senso stretto perché non ha alcun effetto protettivo nei confronti del lavoratore che la indossa, tuttavia può venir considerato tale in quanto protegge i lavoratori che si trovano sotto la posizione di lavoro in elevazione dal rischio di essere colpiti da un attrezzo che il lavoratore in elevazione, se privo di borsa, sarebbe costretto a riporre in posizione precaria.

*** Borsa o valigetta porta-attrezzi per contenerci gli attrezzi personali da utilizzare durante gli spostamenti all'interno del cantiere.**

Anche in questo caso va precisato che la borsa o la valigetta non è un DPI in senso stretto perché non ha alcun effetto protettivo nei confronti del lavoratore che la utilizza, tuttavia può venir considerato tale in quanto protegge gli altri lavoratori da inciampi o ferite dovuti alla caduta di attrezzi durante il loro trasporto.

*** Imbracatura anticaduta per la protezione contro la caduta dall'alto da utilizzare quando si lavora ad altezza superiore a 2 metri, misurata a livello dei piedi (oppure anche ad altezza inferiore se la posizione di lavoro non è sufficientemente stabile ed equilibrata) e contro la caduta entro vani o comunque nel vuoto.**

L'imbracatura deve essere usata unitamente al dispositivo anticaduta (ad assorbimento d'energia o a fune retrattile); si ricorda che il dispositivo anticaduta deve essere fissato di norma al di sopra del punto di ancoraggio dorsale dell'imbracatura.

Qualora l'operatore si debba spostare da un punto all'altro dell'area di lavoro, è necessario che regoli continuamente la fune di trattenuta in modo che la possibile altezza di caduta non superi 1,5 metri.

Si precisa che l'imbracatura non è necessaria quando, pur lavorando ad altezza dal terreno superiore a 2 metri, la caduta è impedita da parapetti o da altre protezioni: ad esempio l'imbracatura è senz'altro necessaria durante il montaggio o lo smontaggio del ponteggio o di parapetti di protezione, mentre non è più necessaria allorché il ponteggio o i parapetti sono montati, purché, ovviamente, ci si muova al loro interno;

*** Occhiali o visiera di protezione da utilizzare durante i lavori con proiezione o presenza di schegge, polvere, segatura, ecc..**

Mentre gli occhiali proteggono soltanto gli occhi, la visiera protegge tutto il viso e, pertanto, la scelta fra gli uni o l'altra deve essere valutata di volta in volta.

*** Maschera con vetro inattinico per saldatura da utilizzare per la protezione del viso, ed in particolare degli occhi, durante le operazioni di saldatura e di taglio con l'apparecchiatura ossiacetilenica o di saldatura con la saldatrice elettrica.**

*** Guanti da lavoro per saldatura.**

*** Elmetto per la protezione del capo.**

Da utilizzare tutte le volte che esiste pericolo di caduta di oggetti dall'alto o di ferite al capo quando si lavora in un ambiente con oggetti contundenti o a spigoli vivi o con possibilità di offese al capo.

L'elmetto deve essere sempre utilizzato col sottogola allacciato quando si prevedono movimenti che potrebbero far cadere l'elmetto (ad esempio quando si lavora col capo chinato).



CITTA' DI TORINO

VICE DIREZIONE GENERALE INGEGNERIA
DIREZIONE VERDE PUBBLICO ED EDIFICI MUNICIPALI
Servizio Edifici Municipali

Poiché l'elmetto viene molte volte utilizzato unitamente agli occhiali (o alla visiera) ed alla cuffia antirumore auricolare (o agli inserti auricolari), esso deve essere compatibile con i suddetti DPI.

*** Cuffia antirumore auricolare con grado di attenuazione del rumore in relazione al livello di rumore previsto nel cantiere.**

Deve essere utilizzata durante i lavori con determinate attrezzature e/o macchine oppure in ambienti con livello di rumore superiore a 85 dbA.

*** Guanti da lavoro contro i rischi meccanici.**

Devono essere utilizzati tutte le volte che esiste il pericolo di ferite alle mani da taglio, urto, schiacciamento e simili;

*** Guanti da lavoro imbottiti contro le vibrazioni.**

Devono essere utilizzati quando si usano apparecchi manuali che vibrano.

*** Guanti da lavoro antitaglio.**

Devono essere utilizzati tutte le volte che esiste il pericolo di taglio da oggetti affilati o da organi in movimento.

*** Tuta antitaglio.**

Deve essere utilizzata tutte le volte che esiste il pericolo di traumi da taglio agli arti o al corpo provocati da organi in movimento.

*** Calzature o stivali antitaglio**, da utilizzare tutte le volte che esiste il pericolo di traumi da taglio ai piedi provocati da organi in movimento.

*** Calzature o stivali di sicurezza con puntale in acciaio e con suola antiscivolo e antiforo**, da utilizzare durante i lavori che comportano rischi di ferite ai piedi per taglio, puntura, caduta di gravi e simili o rischi di scivolamento e caduta.

*** Gilet o giacca ad alta visibilità, fluorescente con bande retroriflettenti**, da utilizzare durante i lavori su strada.

Si ricorda che, poiché in un cantiere è costante il rischio di caduta di oggetti dall'alto, di posa dei piedi su oggetti appuntiti o taglienti, di inciampo, di scivolamento e di ferita alle mani, in pratica ogni lavoratore ed ogni addetto operante in un determinato cantiere dovrà essere sempre munito almeno di elmetto, calzature (o stivali) di sicurezza con suola antiscivolo ed antiforo e di guanti contro i rischi meccanici.

Nella tabella seguente si danno delle indicazioni di massima per l'assegnazione dei DPI, ferme restando le necessità che possono scaturire da lavorazioni particolari o dall'impiego di attrezzature specifiche.

Tipo di protezione	Tipo di DPI e categoria	Mansione svolta
Protezione del capo	Caschetto di protezione UNI 7154/1 – EN 397	Tutti i lavoratori
Protezione dell'udito (otoprotettori)	Cuffie, tappi o archetti prEN 458 – EN 352/1,2,3	Addetti alle macchine operatr. o altro personale esposto
Protezione degli occhi e del viso	Occhiali antischegge e schizzi prEN 166 Occhiali con filtro per la luce prEN 379 – UNI EN169,170,171	Tutti gli utilizzatori di utensili manuali, seghe circolari, prodotti chimici nocivi. Addetti al cannello e saldatori.
Protezione delle vie respiratorie	Maschera a facciale pieno tipo A1P2 a norma UNI-EN141 Mascherine oro-nasali	Tutti i lavoratori addetti alle demolizioni. Tutti i lavoratori.
Protezione dei piedi	Scarpe antinfortunistiche con puntale	Tutti i lavoratori



CITTA' DI TORINO

VICE DIREZIONE GENERALE INGEGNERIA
DIREZIONE VERDE PUBBLICO ED EDIFICI MUNICIPALI
Servizio Edifici Municipali

	rinforzato e suola antiforo a norma UNI EN 345	
Protezione delle mani	Guanti di protezione contro i rischi meccanici EN 388. Guanti imbottiti antivibrazioni. Guanti di protezione contro i rischi termici UNI-EN 407	Tutti i lavoratori. Addetti a martelli demolitori o altri lavoratori esposti a vibrazioni. Addetti alle lavorazioni delle guaine
Protezione di parte del corpo	Tuta di lavoro	Tutti i lavoratori
Protezioni di cadute dall'alto	Imbracature UNI.EN 361	Tutti i lavoratori destinati ad operare ad altezze superiori a mt. 2,00 senza parapetto.

Misure di prevenzione ed istruzioni per gli addetti

Il datore di lavoro deve fornire i dispositivi di protezione individuale e le informazioni sul loro utilizzo riguardo ai rischi lavorativi.

I dispositivi di protezione individuale devono essere consegnati ad ogni singolo lavoratore che deve firmarne ricevuta ed impegnarsi a farne uso quando le circostanze lavorative lo richiedano.

I dispositivi di protezione individuale devono essere conservati con cura da parte del lavoratore.

Il lavoratore deve segnalare al responsabile dei lavori qualsiasi anomalia dovesse riscontrare nel dispositivo di protezione individuale ricevuto in dotazione o la sua intollerabilità.

Il dispositivo di protezione individuale che abbia subito una sollecitazione protettiva o che presenti qualsiasi difetto o segni d'usura, deve essere subito sostituito.



CITTA' DI TORINO

VICE DIREZIONE GENERALE INGEGNERIA
DIREZIONE VERDE PUBBLICO ED EDIFICI MUNICIPALI
Servizio Edifici Municipali

CASCO

SITUAZIONI PERICOLOSE PER LE QUALI OCCORRE UTILIZZARE IL CASCO

Urti, colpi, impatti, caduta di materiali dall'alto.

SCelta DEL CASCO IN FUNZIONE DELL'ATTIVITÀ LAVORATIVA

Deve essere robusto, con una bardatura interna morbida ed atta ad assorbire gli urti, inoltre deve essere leggero, ben aerato per essere tollerato anche per tempi lunghi.

La bardatura deve essere registrabile e dotata di una fascia posta sotto la nuca che impedisca al casco di cadere con gli spostamenti della testa.

Deve essere compatibile con l'utilizzo di altri dispositivi di protezione individuale, permettendo, ad esempio, l'installazione di schermi, maschere o cuffie di protezione.

I caschi devono riportare la marcatura CE.

GUANTI

SITUAZIONI PERICOLOSE PER LE QUALI OCCORRE UTILIZZARE I GUANTI

Punture, tagli, abrasioni, vibrazioni, getti, schizzi, catrame, amianto, oli minerali e derivati, calore, freddo, elettrici.

SCelta DEI GUANTI IN FUNZIONE DELL'ATTIVITÀ LAVORATIVA

I guanti servono per proteggere le mani contro i rischi per contatto con materiali o con sostanze nocive per la pelle, pertanto devono essere scelti secondo le lavorazioni in atto.

Guanti in tela rinforzata per uso generale: resistenti a tagli, abrasioni, strappi, perforazioni, al grasso e all'olio.

Uso: maneggio di materiali da costruzione, mattoni, piastrelle, legname, ferro.

Guanti di gomma per lavori con solventi e prodotti caustici: resistenti ai solventi, prodotti caustici e chimici.

Uso: verniciatura a mano o a spruzzo, manipolazioni varie di prodotti chimici.

Guanti adatti al maneggio di catrame, oli, acidi e solventi: resistenti alla perforazione, taglio e abrasione, impermeabili e resistenti ai prodotti chimici.

Uso: maneggio di prodotti chimici, oli disarmanti, lavorazioni con prodotti contenenti catrame.

Guanti antivibranti: atti ad assorbire le vibrazioni con doppio spessore sul palmo, imbottitura, chiusura di velcro e resistenti al taglio, strappi e perforazioni.

Uso: lavori con martelli demolitori elettrici e pneumatici, con vibratorii ad immersione e tavole vibranti.

Guanti per elettricisti: dielettrici e resistenti a tagli, abrasioni e strappi.

Uso: lavori su parti in tensione limitatamente ai valori indicati per il tipo.

Guanti di protezione contro il calore: resistenti a temperature elevate, all'abrasione, strappi e tagli.

Uso: lavori di saldatura o manipolazione di prodotti caldi.



CITTA' DI TORINO

VICE DIREZIONE GENERALE INGEGNERIA
DIREZIONE VERDE PUBBLICO ED EDIFICI MUNICIPALI
Servizio Edifici Municipali

Guanti di protezione contro il freddo: resistenti a temperature basse, al taglio, strappi, perforazione.

Uso: movimentazione e lavorazione manuale di materiali metallici nella stagione invernale.

CALZATURE DI SICUREZZA

SITUAZIONI PERICOLOSE PER LE QUALI OCCORRE UTILIZZARE LE CALZATURE DI SICUREZZA

Urti, colpi, impatti e compressioni, punture, tagli e abrasioni, calore, fiamme, freddo.

SCELTA DELLE CALZATURE IN FUNZIONE DELL'ATTIVITÀ LAVORATIVA

Scarpe di sicurezza con suola imperforabile e puntale di protezione ed a slacciamento rapido: scavi, demolizioni, lavori di carpenteria, movimentazione dei materiali, lavorazione del ferro, posa di elementi prefabbricati, serramenti, servizi sanitari, ringhiere, murature, tavolati e per qualsiasi altra attività durante la quale vi sia pericolo di perforazione o schiacciamento dei piedi.

Scarpe di sicurezza con soletta interna termoisolante: attività con elementi molto caldi e nella stagione fredda.

Scarpe di sicurezza con suola antisdrucchiole: attività su coperture a falde inclinate.

Stivali alti di gomma: attività in zone acquitrinose, negli scavi invasi da acqua, durante i getti orizzontali, in prossimità degli impianti di betonaggio e simili.

CUFFIE E TAPPI AURICOLARI

SITUAZIONI PERICOLOSE PER LE QUALI OCCORRE UTILIZZARE I DISPOSITIVI DI PROTEZIONE PER L'UDITO

Rumore.

SCELTA DEGLI OTOPROTETTORI IN FUNZIONE DELL'ATTIVITÀ LAVORATIVA

L'otoprotettore deve assorbire le frequenze sonore dannose per l'udito ma non quelle utili per la comunicazione e per la percezione dei pericoli.

La scelta del mezzo di protezione deve tenere conto della praticità d'uso e della tollerabilità individuale.

Gli otoprotettori devono riportare la marcatura CE.

MASCHERE ANTIPOLVERE - APPARECCHI FILTRANTI O ISOLANTI

SITUAZIONI PERICOLOSE PER LE QUALI OCCORRE UTILIZZARE LA MASCHERA ANTIPOLVERE O L'APPARECCHIO FILTRANTE O ISOLANTE

Polveri, fibre, fumi, nebbie, gas, vapori, catrame, amianto.

SCELTA DELLA MASCHERA IN FUNZIONE DELL'ATTIVITÀ LAVORATIVA

Per la protezione contro gli inquinanti si possono adottare:

maschere antipolvere monouso: per polveri e fibre;

respiratori semifacciali dotati di filtro: per vapori, gas nebbie, fumi, polveri e fibre;



CITTA' DI TORINO

VICE DIREZIONE GENERALE INGEGNERIA
DIREZIONE VERDE PUBBLICO ED EDIFICI MUNICIPALI
Servizio Edifici Municipali

respiratori semifacciali a doppio filtro sostituibile: per gas, vapori, polveri;
apparecchi respiratori a mandata d'aria: per verniciature a spruzzo, sabbiature, per lavori entro pozzi, fognature e cisterne ed ovunque non vi sia certezza di normale respirabilità.
La scelta della protezione deve essere fatta stabilendo preventivamente la natura del rischio.
Le maschere devono riportare la marcatura CE.

OCCHIALI DI SICUREZZA E SCHERMI

SITUAZIONI PERICOLOSE PER LE QUALI OCCORRE UTILIZZARE GLI OCCHIALI O GLI SCHERMI

Radiazioni non ionizzanti, getti, schizzi, polveri, fibre.

SCelta DEL DISPOSITIVO IN FUNZIONE DELL'ATTIVITÀ LAVORATIVA

L'uso di occhiali o di schermi è obbligatorio quando si eseguono lavorazioni che possono produrre radiazioni, proiezione di schegge o di scintille.

Le lesioni possono essere:

meccaniche: schegge, trucioli, aria compressa, urti accidentali;

ottiche: irradiazione ultravioletta, luce intensa, raggi laser;

termiche: liquidi caldi, corpi caldi.

Gli occhiali devono avere le schermature laterali.

Gli addetti all'attività di saldatura ossiacetilenica o elettrica devono fare uso di occhiali o, meglio, di schermi atti a filtrare i raggi UV (ultravioletti) e IR (infrarossi) che possono produrre lesioni alla cornea, al cristallino e, in alcuni casi, alla retina.

Le lenti degli occhiali devono essere realizzate in vetro o in policarbonato e riportare la marcatura CE.

CINTURE DI SICUREZZA - FUNI DI TRATTENUTA - SISTEMI DI ASSORBIMENTO FRENATO DI ENERGIA

SITUAZIONI PERICOLOSE PER LE QUALI OCCORRE UTILIZZARE IL DISPOSITIVO DI PROTEZIONE ANTICADUTA

Cadute dall'alto.

SCelta DEL DISPOSITIVO IN FUNZIONE DELL'ATTIVITÀ LAVORATIVA

Quando non si possono adottare le misure di protezione collettiva, si devono utilizzare i dispositivi di protezione individuale.

Per lavori di breve durata, per opere di edilizia industrializzata, per il montaggio di prefabbricati, durante il montaggio e lo smontaggio di ponteggi, gru ed attività similari, gli operatori devono indossare la cintura di sicurezza.

Le cinture di sicurezza per i normali lavori edili devono avere le bretelle e le fasce gluteali, una fune di trattenuta con gancio a moschettone di lunghezza tale da limitare l'altezza di possibile caduta a non più di m 1,5. La fune di trattenuta dotata di dispositivi ad assorbimento d'energia offre il vantaggio di ammortizzare il momento d'arresto, ma occorre valutare con attenzione gli eventuali ostacoli sottostanti.

Gli elementi che compongono le cinture di sicurezza devono riportare la marcatura CE.



CITTA' DI TORINO

VICE DIREZIONE GENERALE INGEGNERIA
DIREZIONE VERDE PUBBLICO ED EDIFICI MUNICIPALI
Servizio Edifici Municipali

INDUMENTI PROTETTIVI PARTICOLARI

SITUAZIONI PERICOLOSE PER LE QUALI OCCORRE UTILIZZARE INDUMENTI PROTETTIVI PARTICOLARI

Calore, fiamme, freddo, getti, schizzi, investimento, nebbie, amianto.

SCelta DEL DISPOSITIVO IN FUNZIONE DELL'ATTIVITÀ LAVORATIVA

grembiuli e gambali per asfaltisti;

tute speciali per verniciatori, addetti alla rimozione di amianto, coibentatori di fibre minerali;

copricapi a protezione dei raggi solari;

indumenti da lavoro ad alta visibilità per i soggetti impegnati nei lavori stradali;

indumenti di protezione contro le intemperie.



CITTA' DI TORINO

VICE DIREZIONE GENERALE INGEGNERIA
DIREZIONE VERDE PUBBLICO ED EDIFICI MUNICIPALI
Servizio Edifici Municipali

Manutenzione Straordinaria sedi Polizia Municipale

PIANO DI SICUREZZA E DI COORDINAMENTO (Articolo 100 D.Lgs. 81/2008)

ALLEGATO n°2

ATTREZZATURE ED OPERE PROVVISORIALI

Il Coordinatore per la progettazione

(arch. Marco MICHELOTTI)

*Il Responsabile del Procedimento
e Responsabile dei Lavori*

(arch. Dario SARDI)

	DATA:
EDIZIONE	Novembre 2013
1° REVISIONE	
2° REVISIONE	
3° REVISIONE	



CITTA' DI TORINO

VICE DIREZIONE GENERALE INGEGNERIA
DIREZIONE VERDE PUBBLICO ED EDIFICI MUNICIPALI
Servizio Edifici Municipali

<i>sigla</i>	<i>Scheda Attrezzature</i>	<i>Pag.</i>
A1	Attrezzi manuali	3
A2	Carriola	3
A3	Compressore con motore	4
A4	Martello demolitore pneumatico	5
A5	Avvitatore elettrico	7
A6	Saldatrice elettrica	10
A7	Scala doppia	12
A8	Smerigliatrice angolare	12
A9	Trapano elettrico	13
A10	Gruppo elettrogeno	14
A11	Martello demolitore elettrico	15
A12	Levigatrice elettrica	16
A13	Argano	17
A14	Scala semplice	22
A15	Pompa per aspirazione	23
A16	Ponteggio metallico fisso	24
A17	Betoniera a bicchiere	30
A18	Molazza	32
A19	Pistola a spruzzo	33
A20	Ponteggio mobile o trabattello	34
A21	Ponte su cavalletti	37
A22	Canale scarico macerie	38
A23	Pistola chiodatrice	40
A24	Andatoie e passerelle	42
A25	Taglierina elettrica	43
A26	Intonacatrice	45
A27	Sega circolare	46
A28	Cannello a gas	52
A29	Cannello per saldatura ossiacetilenica	54
A30	Cesoie elettriche	55



CITTA' DI TORINO

VICE DIREZIONE GENERALE INGEGNERIA
DIREZIONE VERDE PUBBLICO ED EDIFICI MUNICIPALI
Servizio Edifici Municipali

A1 Attrezzi manuali

Gli attrezzi manuali (picconi, badili, martelli, tenaglie, cazzuole, frattazzi, chiavi, scalpelli, ecc.), presenti, oltre che nell'allestimento cantiere, in molte altre fasi lavorative, sono sostanzialmente costituiti da una parte destinata all'impugnatura, in legno o in acciaio, ed un'altra, variamente conformata, alla specifica funzione svolta.

Le possibili cause di infortunio sono conseguenti al contatto traumatico con la parte lavorativa dell'utensile, sia di chi lo adopera che di terzi, o al cattivo stato dell'impugnatura.

Dovranno utilizzarsi utensili in buono stato ed adeguati alla lavorazione che si sta eseguendo, avendo cura di distanziare adeguatamente terzi presenti, e riponendoli, soprattutto nei lavori in quota, negli appositi contenitori, quando non utilizzati.

R3 Rischio: Tagli, punture, abrasioni.

Prescrizioni generali per tagli e abrasioni: vedi relativo rischio (R3)

Prevenzione Generale per attrezzi manuali.

Prescrizioni Organizzative:

Scelta dell'utensile adeguato. Fornire ai lavoratori utensili adeguati all'impiego cui sono destinati.

Stato manutentivo degli attrezzi. Fornire ai lavoratori utensili in buone condizioni: verificare il corretto fissaggio del manico, sostituire i manici che presentino incrinature o scheggiature, per punte e scalpelli fornire idonei paracolpi ed eliminare le sbavature dalle impugnature.

Prescrizioni Esecutive:

Scelta dell'utensile adeguato. Selezionare il tipo di utensile adeguato al lavoro da eseguirsi e controllare che l'utensile non sia deteriorato.

Attrezzi manuali: fine del turno di lavoro. Al termine del turno di lavoro controllare lo stato di usura degli utensili utilizzati, quindi pulirli e riporli ordinatamente.

A2 Carriola

Attrezzatura di cantiere per la movimentazione manuale di materiali.

R3 Rischio: Tagli, punture, abrasioni.

Prescrizioni generali per tagli e abrasioni: (vedi relativo rischio (R3))

Prevenzione Generale Carriola:

Prescrizioni Organizzative:

Manopole carriola: i manici della carriola devono essere dotati, alle estremità, di manopole antiscivolo.

Carriola: ruota. La ruota della carriola deve essere mantenuta gonfia a sufficienza.

Prescrizioni Esecutive:

Carriola: modalità di impiego. I lavoratori che usano la carriola dovranno utilizzarla solo spingendo, evitando di trascinarla.

Ai lavoratori è vietato usare la carriola con la ruota sgonfia e priva delle manopole.



CITTA' DI TORINO

VICE DIREZIONE GENERALE INGEGNERIA
DIREZIONE VERDE PUBBLICO ED EDIFICI MUNICIPALI
Servizio Edifici Municipali

A3 Compressore con motore

I compressori sono macchine destinate alla produzione di aria compressa, che viene impiegata per alimentare macchine apposite, come i martelli pneumatici, avvitatori, pistole a spruzzo, ecc..

R11 Rischio: Cesoiamenti, stritolamenti

Prescrizioni generali per cesoiamenti, stritolamenti: (vedi relativo rischio (R11))

Requisiti generali comuni a utensili, attr. a motore o macchinari, mezzi d'opera

Prescrizioni Organizzative:

L'attrezzatura a motore, il macchinario o il mezzo d'opera in oggetto, deve essere accompagnato, oltre che dalle normali informazioni di carattere strettamente tecnico, dal libretto di garanzia e dalle istruzioni d'uso e manutenzione, con le indicazioni necessarie per eseguire, senza alcun rischio, la messa in funzione e l'utilizzazione, il trasporto, la regolazione, la manutenzione e le riparazioni. Tale documentazione deve, inoltre, fornire tutte le informazioni sull'emissione di potenza sonora e sulle vibrazioni prodotte.

Protezione e sicurezza delle macchine. Le parti di macchine, macchinari o attrezzi che costituiscano un pericolo, dovranno essere protetti o segregati o provvisti di dispositivi di sicurezza.

Manutenzione: norme generali. Tutti gli organi mobili dovranno essere lubrificati, se previsto dal libretto di manutenzione, avendo cura di ripristinare tutte le protezioni asportate, manomesse o danneggiate (schermi di protezione per ingranaggi, carter, ecc.). Deve essere evidenziata la presenza di punti di ossidazione che possa compromettere la funzionalità della macchina e, se necessario bisognerà provvedere alla relativa rimozione e verniciatura.

Manutenzione: verifiche periodiche. Prima dell'introduzione in cantiere di utensili, attrezzature a motore, macchinari e mezzi d'opera, e periodicamente durante le lavorazioni, dovranno essere eseguite accurate verifiche sullo stato manutentivo ad opera di personale qualificato in grado di procedere alle eventuali necessarie riparazioni.

Operazioni di regolazione e/o riparazione. Qualora vengano compiute operazioni di regolazione, riparazione o sostituzione di parti della macchina, bisognerà: -utilizzare solo ricambi ed accessori originali, come previsto nel libretto di manutenzione; -non modificare alcuna parte della macchina.

Nell'avviamento del motore del compressore, il lavoratore non dovrà mai arrotondare alla mano o alle dita l'eventuale cordicella della messa in moto.

R15 Rischio:Inalazioni polveri,vapori,gas di scarico

Prescrizioni generali per inalazione polveri: (vedi relativo rischio (R15))

R6 Rischio: Incendi o esplosioni

Prescrizioni generali per incendi ed esplosioni: (vedi relativo rischio (R6))

Prevenzioni generali a Scoppio - Compressore

Prescrizioni Esecutive: Compressore: filtro aspirazione. Prima e durante le lavorazioni, deve essere controllata l'efficienza del filtro posto sul condotto di aspirazione dell'aria esterna per trattenerne le polveri: un suo cattivo stato di funzionamento potrebbe comportare l'intasamento dei condotti e/o l'immissione di gas e vapori provenienti dall'esterno con conseguente pericolo di esplosione.



CITTA' DI TORINO

VICE DIREZIONE GENERALE INGEGNERIA
DIREZIONE VERDE PUBBLICO ED EDIFICI MUNICIPALI
Servizio Edifici Municipali

Compressore: filtro mandata. Prima e durante le lavorazioni deve essere controllata l'efficienza del filtro di trattenuta per acqua e particelle d'olio.

Prevenzione pulizia con detergenti. Nella pulizia dei pezzi meccanici non vanno mai utilizzati liquidi infiammabili come benzina, gasolio, ecc. ma gli appositi liquidi detergenti ininfiammabili e non tossici.

R4 Rischio: Vibrazioni

Prescrizioni generali per vibrazioni: (vedi relativo rischio **(R4)**)

A4 Martello demolitore pneumatico

Il martello demolitore è un utensile la cui utilizzazione risulta necessaria ogni qualvolta si presenti l'esigenza di un elevato numero di colpi ed una battuta potente.

Prevenzione: Addetto all'uso del martello demolitore pneumatico

Prescrizioni Organizzative:

Devono essere forniti ai lavoratori adeguati dispositivi di protezione individuale: a) otoprotettori (cuffie); b) guanti antitaglio e antivibranti; c) occhiali a tenuta; d) mascherina antipolvere; e) calzature di sicurezza con suola imperforabile.

Prescrizioni Esecutive:

Durante le lavorazioni, devono essere utilizzati i seguenti dispositivi di prevenzione individuale: a) otoprotettori (cuffie); b) guanti antitaglio e antivibranti; c) occhiali a tenuta; d) mascherina antipolvere; e) calzature di sicurezza con suola imperforabile

Per ridurre ulteriormente i rischi mediante l'utilizzo dei D.P.I. è necessario sempre verificare:

- a) che gli indumenti siano ben aderenti, soprattutto le maniche, e proteggere quanto più possibile i propri capelli specie se portati lunghi,
- b) indossare un abbigliamento appropriato; evitare abiti e/o accessori svolazzanti (sciarpe, catenine, ecc.) che potrebbero rimanere impigliati nelle parti mobili delle macchine e degli utensili,
- d) usare gli occhiali protettivi ogni qual volta esista il rischio di proiezione di schegge o granuli di polvere;
- e) conservare con cura i D.P.I., riponendoli dopo l'uso in un apposito contenitore, evitando per quanto possibile che essi si sporchino o si deteriorino.

R11 Rischio: Cesoiamenti, stritolamenti

Prescrizioni generali per cesoiamenti ecc.: (vedi relativo rischio **(R11)**)

Prevenzione attrezzature ad alimentazione pneumatica:

Prescrizioni Esecutive:

Attrezzi ad alimentazione pneumatica: soste temporanee. Durante le interruzioni di lavoro deve essere interrotta l'alimentazione all'utensile.

Attrezzi ad alimentazione pneumatica: termine del lavoro. Al termine delle lavorazioni bisognerà provvedere a scollegare le tubazioni di adduzione dell'aria compressa.



CITTA' DI TORINO

VICE DIREZIONE GENERALE INGEGNERIA
DIREZIONE VERDE PUBBLICO ED EDIFICI MUNICIPALI
Servizio Edifici Municipali

Blocco del martello demolitore. Prima di iniziarne l'impiego, devono essere valutati tutti i fattori che potrebbero determinare il blocco del martello durante le operazioni lavorative, con la conseguente probabile perdita del controllo dello stesso da parte del lavoratore.

Sostituzione degli utensili del martello demolitore. La sostituzione degli utensili (punta, scalpello, vanghetta) deve essere eseguita utilizzando gli attrezzi adeguati e sconnettendo l'utensile dalla rete di alimentazione.

R10/c Rischio Rumore dBA 85/90

Prescrizioni generali per rumore dBA 85/90: (vedi relativo rischio (R10/c))

Prevenzione: Rumore - Martello pneumatico

Prescrizioni Esecutive:

Dispositivi antirumore. All'inizio di ciascun turno di lavoro, il lavoratore deve essere dotato di efficiente cuffia antirumore, assolutamente da utilizzare.

R3 Rischio: Tagli, punture, abrasioni.

Prescrizioni generali per Tagli punture abrasioni: (vedi relativo rischio (R3))

Prevenzioni generali a "Colpi, Tagli, ecc.", comuni a utensili, attr. a motore o macchinari

Prescrizioni Esecutive:

Protezione dalle proiezioni di schegge e materiali. Nei lavori che possono dar luogo alla proiezione pericolosa di schegge o di materiali, come spaccatura o scalpellatura di blocchi o simili, taglio di chiodi e in genere nei lavori eseguiti mediante utensili a mano o a motore, devono essere predisposti efficaci mezzi di protezione a difesa sia delle persone direttamente addette a tali lavori, sia di coloro che sostano o transitano in vicinanza.

Attrezzi: distanza tra lavoratori. Distanziare adeguatamente gli altri lavoratori durante l'uso di utensili, attrezzature a motore o macchinari.

R15 Rischio:Inalazioni polveri, vapori, gas di scarico

Prescrizioni generali per inalazione polveri: (vedi relativo rischio (R15))

R5 Rischio:Scivolamenti e cadute

Prescrizioni generali per cadute a livello: (vedi relativo rischio (R5))

Prevenzione scivolamenti e cadute Martello demolitore.

Prescrizioni Esecutive:

Posizione del lavoratore. Il lavoratore, durante il funzionamento del martello demolitore, deve tenere ben saldo l'utensile ed assumere una corretta posizione di equilibrio. Infatti quando il materiale lavorato crolla o si distacca, egli subirà un contraccolpo che tenderà a spostarlo lateralmente o in avanti.

R5 Rischio: Scoppio

Prescrizioni generali per incendio esplosione: (vedi relativo rischio (R6))

Prevenzione Scoppio Compressore.

Prescrizioni Esecutive:

Attrezzi ad alimentazione pneumatica: riduttori di pressione. Prima e durante le lavorazioni bisogna controllare l'efficienza dei manometri o di eventuali dispositivi contro gli eccessi di pressione. Tubazioni adduttrici aria compressa: posizionamento. Le tubazioni adduttrici aria



CITTA' DI TORINO

VICE DIREZIONE GENERALE INGEGNERIA
DIREZIONE VERDE PUBBLICO ED EDIFICI MUNICIPALI
Servizio Edifici Municipali

compressa, dovranno essere posizionate in maniera tale da essere protette dal contatto con oli, grassi, fango o malta di cemento; non intralciare le lavorazioni in atto e/o quelle di altri lavoratori; non essere oggetto di continui schiacciamenti e/o calpestamenti da parte delle maestranze o veicoli; non essere sottoposte a piegamenti di piccolo raggio o ad angolo vivo.

Uso e manutenzione dei tubi per l'aria compressa. È assolutamente vietato usare i tubi per l'aria compressa per trainare, sollevare o calare il compressore o piegarli per interrompere il flusso di aria. Ogni qualvolta si presentino forature, lacerazioni, tagli ecc., sui tubi flessibili, bisognerà provvedere alla loro sostituzione, evitando rigorosamente qualsiasi riparazione con nastro adesivo o con qualsivoglia mezzo di fortuna.

R5 Rischio: Vibrazioni

Prescrizioni generali per vibrazioni: (vedi relativo rischio **(R4)**)

Prevenzioni generali per vibrazioni, comuni a utensili, attr. a motore o macchinari, mezzi d'opera

Prescrizioni Organizzative:

Vibrazioni: turni di lavoro. Ove il tipo di lavorazione o la macchina impiegata sottopongano il lavoratore a vibrazioni intense e prolungate, dovranno essere evitati turni di lavoro lunghi e continui.

Prescrizioni Esecutive:

Dispositivi antivibrazioni. Prima di iniziare la lavorazione, devono essere controllati tutti i dispositivi atti ad ridurre le vibrazioni prodotte dalla macchina.

A5 Attrezzo: Avvitatore elettrico

L'avvitatore elettrico è un utensile elettrico di uso comune nel cantiere alimentato sia in bassa che in bassissima tensione. Durante il montaggio della recinzione potrebbe essere utilizzato dall'impresa esecutrice.

Prevenzioni generali comuni a utensili, attr. a motore o macchinari, mezzi d'opera

Prescrizioni Organizzative:

Libretto di garanzia. L'attrezzatura a motore, il macchinario o il mezzo d'opera in oggetto, deve essere accompagnato, oltre che dalle normali informazioni di carattere strettamente tecnico, dal libretto di garanzia e dalle istruzioni d'uso e manutenzione, con le indicazioni necessarie per eseguire, senza alcun rischio, la messa in funzione e l'utilizzazione, il trasporto, la regolazione, la manutenzione e le riparazioni. Tale documentazione deve, inoltre, fornire tutte le informazioni sull'emissione di potenza sonora e sulle vibrazioni prodotte.

Protezione e sicurezza delle macchine. Le parti di macchine, macchinari o attrezzi che costituiscano un pericolo, dovranno essere protetti o segregati o provvisti di dispositivi di sicurezza.

Manutenzione: norme generali. Tutti gli organi mobili dovranno essere lubrificati, se previsto dal libretto di manutenzione, avendo cura di ripristinare tutte le protezioni asportate, manomesse o danneggiate (schermi di protezione per ingranaggi, carter, ecc.). Deve essere evidenziata la presenza di punti di ossidazione che possano compromettere la funzionalità della macchina e, se necessario bisognerà provvedere alla relativa rimozione e verniciatura.



CITTA' DI TORINO

VICE DIREZIONE GENERALE INGEGNERIA
DIREZIONE VERDE PUBBLICO ED EDIFICI MUNICIPALI
Servizio Edifici Municipali

Manutenzione: verifiche periodiche. Prima dell'introduzione in cantiere di utensili, attrezzature a motore, macchinari e mezzi d'opera, e periodicamente durante le lavorazioni, dovranno essere eseguite accurate verifiche sullo stato manutentivo ad opera di personale qualificato in grado di procedere alle eventuali necessarie riparazioni.

Operazioni di regolazione e/o riparazione. Qualora vengano compiute operazioni di regolazione, riparazione o sostituzione di parti della macchina, bisognerà: -utilizzare solo ricambi ed accessori originali, come previsto nel libretto di manutenzione; -non modificare alcuna parte della macchina.

Verifiche organi rotanti: Bisogna far eseguire da personale specializzato, periodicamente ed ogni qualvolta se ne evidenzi la necessità, verifiche sugli accoppiamenti degli organi rotanti per valutarne lo stato di usura.

Verifiche cuscinetti. Deve costantemente essere verificato lo stato di usura e la funzionalità dei cuscinetti per valutare la opportunità della loro lubrificazione o sostituzione.

Arresto di emergenza. Sulla macchina, in posizione facilmente raggiungibile e ben riconoscibile, deve essere collocato un interruttore per l'arresto immediato di emergenza.

Comandi della macchina. Ogni macchina deve avere gli organi di comando per la messa in moto e l'arresto ben riconoscibili e a facile portata del lavoratore; inoltre devono essere collocati in modo da evitare avviamenti o innesti accidentali o essere provvisti di dispositivi atti a conseguire lo stesso scopo.

Prescrizioni Esecutive:

Cartelli con norme d'uso. In prossimità della macchina devono essere esposti cartelli con indicate le principali norme d'uso e di sicurezza.

Adattatori per spine per uso domestico. Le prese a spina per uso domestico sono assolutamente

vietate nel cantiere; ove fosse necessario utilizzare un attrezzo elettrico con spina di tipo domestico indissolubile dal cavo (ad esempio flessibili, scanalatori, trapani, ecc.), si dovranno utilizzare appositi adattatori da montare sulle prese a norma. Tali adattatori non devono:

- avere grado di protezione inferiore a quello necessario alla lavorazione;
- avere portata inferiore a quella della presa;
- essere usati in luoghi con pericolo di scoppio o di incendio;
- essere usati in prese con interruttori di blocco;
- essere lasciati inseriti nelle prese quando non sono utilizzati.

Impugnatura utensili. Gli attrezzi elettrici non devono essere presi e tirati per il cavo ma utilizzati sempre attraverso l'apposita impugnatura. Il peso dell'apparecchio produce il distacco del cavo dai morsetti con conseguente pericolo di corto circuito e quindi di scarica elettrica in caso di contatto.

Pulizia apparecchiature elettriche: Gli apparecchi mobili e portatili devono essere puliti frequentemente soprattutto quando sono stati impiegati in luogo polverosi, esposti all'imbrattamento ed alla polvere.

Utensili utilizzabili nei luoghi conduttori ristretti. Nei "luoghi conduttori ristretti" possono essere utilizzati apparecchi ed utensili elettrici, mobili e portatili, di classe II (doppio quadratino concentrico normalizzato) alimentati tramite separazione elettrica singola (trasformatore di isolamento);

apparecchi alimentati a bassissima tensione di sicurezza (uguale o minore di 25 volt).



CITTA' DI TORINO

VICE DIREZIONE GENERALE INGEGNERIA
DIREZIONE VERDE PUBBLICO ED EDIFICI MUNICIPALI
Servizio Edifici Municipali

Comandi della macchina: arresto di emergenza. Il lavoratore deve, prima di iniziare le lavorazioni,

prendere visione della posizione del comando per l'arresto immediato di emergenza segnalando al preposto o al datore di lavoro, se tale posizione non dovesse essere facilmente raggiungibile.

Condizioni di posizionamento ed utilizzo: indicazioni del costruttore. La macchina dovrà sempre essere posizionata ed utilizzata seguendo le indicazioni del libretto d'uso e manutenzione fornito dal costruttore.

Verifiche sull'area di ubicazione della macchina. Le verifiche preventive da eseguire sul terreno dove si dovrà installare la macchina sono: - verifica della stabilità (non dovranno manifestarsi cedimenti sotto i carichi trasmessi dalla macchina); - verifica del drenaggio (non dovranno constatarsi ristagni di acqua piovana alla base della macchina).

Stabilità. Per assicurare la stabilità della macchina si dovranno utilizzare gli appositi regolatori di altezza, se presenti o, in alternativa, assi di legno, evitando l'uso di mattoni e pietre.

Scavi vicini. Qualora venissero aperti scavi in prossimità della macchina, si dovrà provvedere ad una loro adeguata armatura.

Organi rotanti: verifiche. Bisogna far eseguire da personale specializzato, periodicamente ed ogni qualvolta se ne evidenzia la necessità, verifiche sugli accoppiamenti degli organi rotanti per valutarne lo stato di usura.

Cuscinetti: verifiche. Deve costantemente essere verificato lo stato di usura e la funzionalità dei cuscinetti per valutare la opportunità della loro lubrificazione o sostituzione.

R11 Rischio: Cesoiamenti, stritolamenti

Prescrizioni generali per cesoiamenti ecc.: (vedi relativo rischio (R11))

R8 Rischio: Elettrocuzione

Prescrizioni generali per Elettrocuzione: (vedi relativo rischio (R8))

Prevenzioni generali per Elettrocuzione comuni agli utensili

Prescrizioni organizzative:

Apparecchiature elettriche: dispositivo contro il riavviamento automatico. Tutte le apparecchiature elettriche, quali ad esempio seghe circolari, betoniere, flessibili, ecc., che possono presentare pericolo per l'operatore con la rimessa in moto al ristabilirsi della tensione di rete dopo una interruzione, devono essere provviste di dispositivo contro il riavviamento automatico.

Targhetta. Tutte le apparecchiature elettriche (fisse, mobili, portatili o trasportabili) devono essere

corredate di targhetta su cui, tra l'altro, devono essere riportate la tensione, l'intensità ed il tipo di alimentazione prevista dal costruttore, i marchi di conformità e tutte le altre eventuali caratteristiche costruttive necessarie per l'uso.

Prescrizioni Esecutive:

Disinserimento degli impianti. Prima di utilizzare l'utensile su qualsivoglia struttura e/o materiale, verificare l'assenza di tensione su di essi e che risultino fuori servizio tutti gli altri impianti tecnologici eventualmente presenti. Durante le lavorazioni dovrà costantemente verificarsi che altri lavoratori non abbiano reinserito impianti tecnologici in prossimità del luogo di lavoro.

Parti metalliche dell'utensile. Qualora si operi su superfici o altri luoghi che possano nascondere cavi in tensione, bisognerà evitare di toccare le parti metalliche dell'utensile durante la



CITTA' DI TORINO

VICE DIREZIONE GENERALE INGEGNERIA
DIREZIONE VERDE PUBBLICO ED EDIFICI MUNICIPALI
Servizio Edifici Municipali

lavorazione.

Quadri elettrici: posizione ed uso degli interruttori d'emergenza. Tutti quelli che operano in cantiere devono conoscere l'esatta posizione e le corrette modalità d'uso degli interruttori di emergenza posizionati sui quadri elettrici presenti.

Prescrizioni Organizzative: Apparecchiature elettriche: interruttore di avvio. Gli utensili elettrici portatili devono essere muniti di un interruttore incorporato nell'incastellatura, che consenta di eseguire con facilità e sicurezza la messa in moto e l'arresto.

Apparecchiature elettriche: tensione di lavoro. Gli utensili elettrici portatili utilizzati per lavori all'aperto devono:

- essere alimentati con tensione non superiore a 220 Volt verso terra;
- essere alimentati con tensione non superiore a 50 Volt (25 nei cantieri) verso terra o da trasformatori di isolamento, qualora si lavori in luoghi bagnati o molto umidi o entro grandi masse metalliche.

Apparecchiature elettriche: doppio isolamento. Gli apparecchi elettrici portatili alimentati con una tensione superiore a 25 V devono disporre di un isolamento supplementare detto doppio isolamento (classe II): esso è riconoscibile dal simbolo, applicato sull'involucro dell'utensile, del doppio quadratino concentrico ed è accompagnato dal simbolo dell'istituto (marchio del laboratorio) di omologazione che ne attesta l'idoneità. Gli apparecchi con doppio isolamento non devono essere collegati a terra in quanto il doppio isolamento è una garanzia maggiore della messa a terra.

Apparecchiature elettriche: alimentazione con trasformatore. Se l'alimentazione degli utensili elettrici che operano all'aperto o in luoghi molto umidi è fornita mediante rete a bassissima tensione attraverso un trasformatore, questo dovrà avere l'avvolgimento primario separato ed isolato perfettamente dall'avvolgimento secondario. Il trasformatore dovrà essere collocato in modo che l'operatore non venga in contatto con la presa relativa alla sua alimentazione.

Apparecchiature elettriche: lavorazioni con uso di acqua. Per gli utensili elettrici di classe II che fanno uso di acqua, come le smerigliatrici o i vibratorii per il calcestruzzo, devono essere utilizzati trasformatori di isolamento o motogeneratori che garantiscano una separazione galvanica della rete di alimentazione in BT.

A6 Saldatrice elettrica

La saldatrice elettrica è un utensile di uso comune alimentato a bassa tensione con isolamento di classe II.

Prevenzioni generali comuni a utensili, attr. a motore o macchinari, mezzi d'opera (vedi scheda A5)

R25 Rischio: Disturbi alla vista

Prescrizioni generali per disturbi alla vista: (vedi relativo rischio (R25))

Prevenzione Saldatrice elettrica: dispositivi di protezione degli occhi.

Prescrizioni Organizzative:



CITTA' DI TORINO

VICE DIREZIONE GENERALE INGEGNERIA
DIREZIONE VERDE PUBBLICO ED EDIFICI MUNICIPALI
Servizio Edifici Municipali

Fornire agli addetti all'uso della saldatrice elettrica ad arco voltaico, occhiali o schermi di tipo in attinico con le necessarie caratteristiche (colore, composizione lenti stratificate e tipo di materiale, dotazione di schermi laterali, marcatura CE)

Prescrizioni Esecutive:

Utilizzare sempre i dispositivi di prevenzione per gli occhi forniti dal datore di lavoro.

R8 Rischio: Elettrocuzione

Prescrizioni generali per Elettrocuzione: (vedi relativo rischio **(R8)**)

Prevenzioni generali per Elettrocuzione comuni agli utensili (vedi **scheda A5**)

Prevenzione: Elettrocuzione - Saldatrice elettrica

Prescrizioni Organizzative:

Saldatrice elettrica: pinze porta-elettrodi. Le pinze porta-elettrodi della saldatrice elettrica devono essere munite di impugnatura isolante ed incombustibile.

Prescrizioni Esecutive:

Saldatrice elettrica: collegamento di massa. Il cavo di massa della saldatrice elettrica deve essere collegato al pezzo da saldare nelle immediate vicinanze della zona nella quale si deve saldare.

Il collegamento di massa della saldatrice elettrica è effettuato mediante morsetti, pinze, prese magnetiche o altri sistemi che offrono un buon contatto elettrico. È vietato l'uso di tubazioni o profilati metallici di sezione inadeguata o di altri mezzi di fortuna.

R15 Rischio: Inalazione polveri, fibre, gas, vapori.

Prescrizioni generali per inalazioni polveri: (vedi relativo rischio **(R15)**)

R6 Rischio: Incendi o esplosioni

Prescrizioni generali per incendi ed esplosioni: (vedi relativo rischio **(R6)**)

Prevenzione pulizia con detersivi - incendi ed esplosioni (vedi **A3**)

Prevenzione: Incendi o Esplosioni -Saldatrice elettrica

Prescrizioni Esecutive:

Condizioni reale di pericolo per saldatrice elettrica è la presenza di materiali infiammabili.

In presenza di materiali infiammabili, è vietata qualsiasi operazione di saldatura.

Presenza di bombole di gas. Negli impianti in cui l'impiego della saldatrice elettrica è abbinato a quello di idrogeno o di gas inerte, le relative bombole di gas compresso dovranno posizionarsi a distanza adeguata dal posto di saldatura ed essere isolate da terra e da qualsiasi parte metallica,

appoggiandole sopra sostegni isolati e legandole con funi o cinghie, anch'esse in materiale isolante.

R24 Rischio: Ustioni

Prescrizioni generali per Ustioni: (vedi relativo rischio **(R24)**)

Prevenzioni Ustioni: Saldatrice elettrica.

Prescrizioni Organizzative:

Dispositivi di protezione dalle ustioni. Fornire adeguati dispositivi di protezione individuale (guanti)

Prescrizioni Esecutive:



CITTA' DI TORINO

VICE DIREZIONE GENERALE INGEGNERIA
DIREZIONE VERDE PUBBLICO ED EDIFICI MUNICIPALI
Servizio Edifici Municipali

Saldatrice elettrica: protezioni collettive. Durante l'uso della saldatrice elettrica, devono essere prese adeguate precauzioni (ripari, schermo, ecc.) per evitare che radiazioni dirette, scorie prodotte, spruzzi incandescenti, ecc. investano lavoratori attigui.
Dispositivi di protezione dalle ustioni. Utilizzare i dispositivi di prevenzione individuale forniti dal proprio datore di lavoro.

A7 Scala doppia

La scala doppia deriva dall'unione di due scale semplici incernierate tra loro alla sommità e dotate di un limitatore di apertura.

R1 Rischio: Caduta dall'alto.

Prescrizioni generali per caduta dall'alto: (vedi relativo rischio (R1))

Prevenzione Caduta dall'alto -Scale

Prescrizioni Organizzative:

Dispositivi antisdrucchiole -scale. Le scale devono possedere dispositivi antisdrucchiolevoli alle estremità inferiori dei due montanti. I pioli devono essere del tipo antisdrucchiolevole.

Prescrizioni Esecutive:

Aggancio per la cintura di sicurezza. Qualora la scala risulti adeguatamente vincolata, si può agganciare la cintura di sicurezza ad un piolo della scala stessa.

Unico utilizzatore. È vietata la permanenza contemporanea di più lavoratori sulla scala.

Pioli o gradini superiori. È vietato salire sugli ultimi gradini o pioli della scala.

Requisiti dei pioli. È vietato l'uso di scale che presentino listelli di legno chiodati sui montanti al posto dei pioli rotti.

Salita e discesa. Il lavoratore che utilizza la scala, deve effettuare la salita e la discesa rivolgendo sempre il viso verso di essa.

Spostamenti laterali. Nessun lavoratore deve trovarsi sulla scala quando se ne effettua lo spostamento laterale.

Terreno cedevole. Le scale posizionate su terreno sdrucchiolevole o cedevole vanno appoggiate su un'unica tavola di ripartizione.

Le scale doppie non devono superare l'altezza di m 5 e devono essere provviste di catena di adeguata resistenza o di altro dispositivo che impedisca la apertura della scala oltre il limite prestabilito di sicurezza.

Corretta posizione di lavoro. È assolutamente vietato lavorare a cavalcioni della scala.

A8 Smerigliatrice angolare (flessibile)

La smerigliatrice angolare a disco o a squadra, più conosciuta come flessibile, è un utensile portatile che reca un disco ruotante la cui funzione è, a seconda del tipo di disco (abrasivo o diamantato), quella di tagliare, smussare, lisciare superfici.

Prevenzioni generali comuni a utensili, attr. a motore o macchinari, mezzi d'opera (vedi scheda A5)



CITTA' DI TORINO

VICE DIREZIONE GENERALE INGEGNERIA
DIREZIONE VERDE PUBBLICO ED EDIFICI MUNICIPALI
Servizio Edifici Municipali

R11 Rischio: Cesoiamenti, stritolamenti

Prescrizioni generali per cesoiamenti ecc.: (vedi relativo rischio (R11))

Prevenzione Cesoiamenti, stritolamenti –Smerigliatrice.

Prescrizioni Esecutive:

Sostituzione disco: per eseguire l'operazione di sostituzione del disco, devono essere utilizzati gli attrezzi appropriati. Al termine dell'operazione, prima di riavviare il flessibile, verificare, spingendo con la mano, se il moto del disco è libero o ostacolato. Nel secondo caso, controllare che le operazioni di montaggio siano state eseguite correttamente.

Utilizzazione disco: prima della lavorazione occorre verificare che il disco montato sul flessibile sia appropriato all'uso (evitare l'uso di dischi da taglio per levigare o sgrassare). Durante la lavorazione si dovrà evitare di esercitare una eccessiva pressione sull'attrezzo e fermare il disco sul pezzo in lavorazione.

Verifiche disco: deve costantemente essere verificato lo stato di usura e la funzionalità del disco abrasivo; in particolare l'efficienza del disco (battendolo leggermente con un martelletto di legno sulle facce, per controllare la presenza di lesioni, fessure o incrinature); la scelta del disco (che deve essere conforme alle necessità della lavorazione); il fissaggio del disco (in modo da controllarne la tenuta alle sollecitazioni massime).

Ostacoli alla corretta impugnatura del flessibile. In nessun caso devono essere fissate al flessibile le chiavi per lo smontaggio del disco con cordicelle, catene o simili.

Uso del flessibile: morsetti per il fissaggio. Il lavoratore nell'utilizzare il flessibile non deve assolutamente bloccare il pezzo in lavorazione con le mani o i piedi né con altro mezzo di fortuna. Per garantire la stabilità del pezzo si dovrà far ricorso, ove occorra, a morsetti appositi.

R8 Rischio: Elettrocuzione

Prescrizioni generali per Elettrocuzione: (vedi relativo rischio (R8))

Prevenzioni generali per "Elettrocuzione", comuni agli utensili (vedi scheda A5)

A9: Trapano elettrico

Il trapano è un utensile di uso comune, adoperato per praticare fori sia in strutture murarie che in qualsiasi materiale (legno, metallo, calcestruzzo, ecc.), ad alimentazione prevalentemente elettrica.

Prevenzioni generali comuni a utensili, attr. a motore o macchinari, mezzi d'opera (vedi scheda A5)

R11 Rischio: Cesoiamenti, stritolamenti

Prescrizioni generali per cesoiamenti ecc.: (vedi relativo rischio (R11))

Prevenzione Cesoiamenti, stritolamenti –Trapano.

Prescrizioni Esecutive:

Durante l'uso del trapano bisogna evitare di esercitare su di esso una pressione eccessiva per evitare il rischio di incidenti causati dalla rottura improvvisa della punta. Al momento dell'uscita della punta dal foro, su di essa viene esercitata una forza notevole per cui, in questa fase, bisognerà avere particolare cura ed attenzione nell'impugnare l'attrezzo. Il moto della punta del trapano non deve mai essere arrestato nel punto di lavorazione.



CITTA' DI TORINO

VICE DIREZIONE GENERALE INGEGNERIA
DIREZIONE VERDE PUBBLICO ED EDIFICI MUNICIPALI
Servizio Edifici Municipali

Punta del trapano: verifiche preventive. Prima di iniziare la lavorazione devono essere valutati tutti i fattori che possono determinare il blocco della punta con la conseguente sfuggita di mano dell'utensile e danni all'operatore.

Uso del trapano: morsetti per il fissaggio. I pezzi da forare con il trapano, che possono essere trascinati in rotazione dalla punta dell'utensile, devono essere trattiene mediante morsetti od altri mezzi appropriati. Non utilizzare le mani per bloccare le parti.

R12 Rischio: Caduta di materiale dall'alto.

Prescrizioni generali per caduta materiale dall'alto: (vedi relativo rischio **(R12)**)

Prevenzioni generali per caduta materiale dall'alto, comuni agli utensili.

Prescrizioni Esecutive:

Custodia dell'utensile. Al termine del lavoro, bisogna riporre l'utensile nell'apposita custodia e conservarlo in luogo sicuro.

Sospensione temporanea dell'uso dell'utensile. Non lasciare mai l'utensile in luoghi non sicuri, da cui potrebbe cadere.

R8 Rischio: Elettrocuzione

Prescrizioni generali per Elettrocuzione: (vedi relativo rischio **(R8)**)

Prevenzioni generali per Elettrocuzione comuni agli utensili (vedi **scheda A5**)

In fig. è riportato l'esempio di un trapano elettrico, sul quale si possono notare a destra il marchio IMQ e a sinistra un simbolo costituito da due quadrati concentrici che significa che l'apparecchio è dotato di doppio isolamento.



R15 Rischio: Inalazione polveri, fibre, gas, vapori.

Prescrizioni generali per inalazioni polveri: (vedi relativo rischio **(R15)**)

R24 Rischio: Ustioni

Prescrizioni generali per Ustioni: (vedi relativo rischio **(R24)**)

A10 Gruppo Elettrogeno

Il gruppo elettrogeno è una macchina elettrica costituita da un motore termico accoppiato ad un generatore elettrico, atta a trasformare energia meccanica prodotta dal motore termico, in energia elettrica tramite il generatore asincrono accoppiato a quest'ultimo. I gruppi elettrogeni



CITTA' DI TORINO

VICE DIREZIONE GENERALE INGEGNERIA
DIREZIONE VERDE PUBBLICO ED EDIFICI MUNICIPALI
Servizio Edifici Municipali

possono essere monofase e trifase con tensioni di uscita generalmente di 220 Volts e 380 Volts in C.A.

Prevenzioni generali comuni a utensili, attr. a motore o macchinari, mezzi d'opera (vedi scheda A5)

R10/c Rischio: Rumore dBA 85/90

Prescrizioni generali per Rumore dBA 85/90: (vedi relativo rischio (R10/c))

R8 Rischio: Elettrocuzione

Prescrizioni generali per Elettrocuzione: (vedi relativo rischio (R8))

Prevenzioni generali per "Elettrocuzione", comuni agli utensili (vedi scheda A5)

Misure di prevenzione per gli addetti cantiere – gruppo elettrogeno

Prescrizioni Organizzative:

Prima dell'uso:

- non installare assolutamente in ambienti chiusi e poco ventilati;
- collegare all'impianto di messa a terra il gruppo elettrogeno;
- distanziare il gruppo elettrogeno dai posti di lavoro;
- verificare il funzionamento dell'interruttore di comando e di protezione;
- verificare l'efficienza della strumentazione.

Prescrizioni Esecutive:

Durante l'utilizzo in cantiere:

- non aprire o rimuovere gli sportelli; -per i gruppi elettrogeni privi di interruttore di protezione, alimentare gli utilizzatori interponendo un quadro elettrico a norma; -eseguire il rifornimento di carburante a motore spento e non fumare; -segnalare tempestivamente gravi anomalie.

Dopo aver utilizzato il generatore e/o durante le pause lavorative:

- staccare l'interruttore e spegnere il motore; -eseguire le operazioni di manutenzione e revisione a motore spento, segnalando eventuali anomalie; -per le operazioni di manutenzione attenersi alle indicazioni del libretto.

R15 Rischio: Inalazioni polveri e vapori, gas di scarico

Prescrizioni generali per inalazione polveri: (vedi relativo rischio (R15))

R6 Rischio: Incendi o esplosioni

Prescrizioni generali per incendi ed esplosioni: (vedi relativo rischio (R6))

Prevenzione pulizia con detergenti - incendi ed esplosioni (vedi scheda A3)

A11 Martello demolitore elettrico

I rischi corrispondono a quelli del martello demolitore pneumatico. Essendo di tipo elettrico avremo inoltre:

R8 Rischio: Elettrocuzione

Prescrizioni generali per elettrocuzione: (vedi relativo rischio (R8))

Inoltre:



CITTA' DI TORINO

VICE DIREZIONE GENERALE INGEGNERIA
DIREZIONE VERDE PUBBLICO ED EDIFICI MUNICIPALI
Servizio Edifici Municipali

L'utensile, in condizioni di buona efficienza, deve essere di cl. II (con doppio isolamento) non collegato a terra e alimentato a bassissima tensione di sicurezza (50 V).

Verificare lo stato di conservazione del relativo cavo elettrico, che deve essere a norma CEI di tipo per posa mobile.

Segnalare immediatamente eventuali danni ai cavi elettrici. Posizionare i cavi in modo da evitare danni per usura meccanica. Non rimuovere le protezioni presenti.

Usare cautele nei confronti delle persone presenti nelle vicinanze.

Impugnare saldamente l'attrezzo e non abbandonarlo prima dell'arresto totale.

La zona di lavoro deve essere mantenuta in ordine e liberata da materiali di risulta.

A12 Levigatrice elettrica

Macchina elettrica utilizzata nelle operazioni di levigatura e lucidatura di pavimenti realizzati in piastrelle di marmo, graniglia, marmettoni, ecc.

Prevenzioni generali comuni a utensili, attr. a motore o macchinari, mezzi d'opera (vedi scheda A5)

R11 Rischio: Cesoiamenti, stritolamenti

Prescrizioni generali per cesoiamenti, stritolamenti: (vedi relativo rischio (R11))

Requisiti generali comuni a utensili, attr. a motore o macch. (vedi scheda A30)

Prevenzione: Protezione da contatti accidentali. Macchine levigatrici.

Prescrizioni Organizzative: Le macchine pulitrici o levigatrici a nastro, a tamburo, a rulli, a disco, operanti con smeriglio o altre polveri abrasive, devono avere la parte abrasiva non utilizzata nell'operazione, protetta contro il contatto accidentale.

R3 Rischio: Tagli, punture, abrasioni.

Prescrizioni generali per tagli e abrasioni: (vedi relativo rischio (R3))

Prevenzione Generale per attrezzi manuali (vedi scheda A1)

Prevenzione: Prevenzioni generali a Tagli, punture, abrasioni, comuni a utensili, attr. a motore o macchinari

Prescrizioni Esecutive: Protezione dalle proiezioni di schegge e materiali. Nei lavori che possono dar luogo alla proiezione pericolosa di schegge o di materiali, come spaccatura o scalpellatura di blocchi o simili, taglio di chiodi e in genere nei lavori eseguiti mediante utensili a mano o a motore, devono essere predisposti efficaci mezzi di protezione a difesa sia delle persone direttamente addette a tali lavori, sia di coloro che sostano o transitano in vicinanza.

Attrezzi: distanza tra lavoratori. Distanziare adeguatamente gli altri lavoratori durante l'uso di utensili, attrezzature a motore o macchinari.

R18 Rischio: Dermatiti, irritazioni cutanee, reazioni allergiche.

Prescrizioni generali per Dermatiti ecc.: (vedi relativo rischio (R18))

Prevenzione: Levigatrice. Sgombero sostanze reflue



CITTA' DI TORINO

VICE DIREZIONE GENERALE INGEGNERIA
DIREZIONE VERDE PUBBLICO ED EDIFICI MUNICIPALI
Servizio Edifici Municipali

Prescrizioni Organizzative: Sgomberare immediatamente le sostanze reflue della levigatura, depositandole in appositi contenitori metallici. Evitare tassativamente l'immissione dei residui della levigatura nella rete di fognatura.

R8 Rischio:Elettrocuzione

Prescrizioni generali per elettrocuzione: (vedi relativo rischio **(R8)**)

Prevenzioni generali per Elettrocuzione comuni agli utensili

Prevenzioni Apparecchiature elettriche di classe I. Messa a terra. (vedi scheda A5)

R15 Rischio:Inalazioni polveri,vapori,gas di scarico

Prescrizioni generali per inalazione polveri: (vedi relativo rischio **(R15)**)

R4 Rischio:Vibrazioni

Prescrizioni generali per vibrazioni: (vedi relativo rischio **(R4)**)

Prevenzioni generali per vibrazioni, comuni a utensili, attr. a motore o macchinari, mezzi d'opera (vedi scheda A4)

A13 Argano

L'argano è un apparecchio di sollevamento costituito essenzialmente da un elevatore e dalla relativa struttura di supporto. Questo tipo di apparecchio di sollevamento viene generalmente preferito quando ci si trova in ambienti limitati con carichi non eccessivamente pesanti ed ingombranti, per cui non risulta conveniente l'utilizzazione di altre apparecchiature.

Due sono i tipi presenti in commercio: l'argano a cavalletto e l'argano a bandiera, caratterizzati, principalmente, dal differente tipo di supporto. L'argano a bandiera utilizza un supporto snodato, in maniera tale da consentire la rotazione dell'elevatore e viene utilizzato principalmente in ambienti ristretti e per sollevare carichi di modesta entità.

Prevenzione Apparecchiature elettriche di classe I: messa a terra

Prescrizioni Organizzative:

Tutte le macchine di classe I, quali ad esempio betoniera, argani, gru, ecc., devono essere collegate all'impianto di terra. Il collegamento all'impianto di terra deve avvenire tramite un conduttore di protezione di colore giallo-verde,avente la stessa sezione dei conduttori di fase, e comunque non minore di 35 mm².

Prescrizioni generali Argano:

Prescrizioni Organizzative:

Alimentazione elettrica. L'alimentazione elettrica dell'apparecchio di sollevamento dovrà avvenire mediante cavo di alimentazione flessibile multipolare.

L'apparecchio di sollevamento dovrà, inoltre, essere dotato di interruttore generale e differenziale ubicati sul quadro elettrico.

Fili delle funi. L'estremità delle funi deve essere provvista di impiombatura, legatura o morsettatura, allo scopo di impedire lo scioglimento dei trefoli e dei fili elementari.



CITTA' DI TORINO

VICE DIREZIONE GENERALE INGEGNERIA
DIREZIONE VERDE PUBBLICO ED EDIFICI MUNICIPALI
Servizio Edifici Municipali

Funi e catene. Le funi e le catene impiegate dovranno essere contrassegnate dal fabbricante e dovranno essere corredate, al momento dell'acquisto, di una sua regolare dichiarazione con tutte le indicazioni ed i certificati previsti dalla normativa.

Ganci. I ganci utilizzati dovranno recare, inciso od in sovrimpressione, il marchio di conformità alle norme e il carico massimo ammissibile. Tali ganci, inoltre, dovranno essere conformati in maniera tale da impedire la fuoriuscita delle funi e/o delle catene o devono essere dotati all'imbocco di dispositivo di chiusura funzionante.

Omologazione. Tutti gli apparecchi di sollevamento non manuale di portata superiore a 200 kg sono soggetti ad omologazione ISPESL, sia se dotati di dichiarazione di conformità (omologazione di tipo), sia in sua assenza. All'atto dell'omologazione, l'ISPESL rilascia una targhetta di immatricolazione, che deve essere apposta sulla macchina in posizione ben visibile ed il libretto di omologazione.

Cartelli alla base dell'argano. Alla base del castello di carico ed in prossimità dell'argano, devono essere esposti dei cartelli indicanti: -le norme di sicurezza; -la portata massima dell'elevatore;

-le istruzioni per l'imbracatura dei carichi; -le segnalazioni per comunicare con il manovratore; -le principali istruzioni d'uso.

Dispositivi di sicurezza dell'argano. L'argano deve essere dotato dei seguenti dispositivi di sicurezza, il cui funzionamento andrà verificato al termine delle operazioni di montaggio:

>dispositivo fine corsa di discesa e salita del gancio;

>dispositivo limitatore di carico;

>arresto automatico del carico in caso di interruzione dell'energia elettrica, anche su una sola fase;

>dispositivo di frenatura per il pronto arresto e la posizione di fermo del carico e del mezzo;

>dispositivo di fine corsa alla traslazione per il carrello dell'argano a cavalletto.

Manutenzione: verifiche periodiche. Prima dell'utilizzazione della macchina in cantiere e periodicamente durante le lavorazioni, devono essere eseguite accurate verifiche sullo stato manutentivo ad opera di personale qualificato in grado di procedere alle eventuali necessarie riparazioni.

Messa a terra dell'argano. La struttura dell'argano e tutte le parti metalliche dovranno essere collegate all'impianto di messa a terra.

Verifica annuale degli apparecchi di sollevamento. Devono essere sottoposti a verifica una volta l'anno (a cura dell'ASL competente per zona) per accertarne lo stato di funzionamento e di conservazione ai fini della sicurezza dei lavoratori.

Verifica di installazione degli apparecchi di sollevamento. Ogni qualvolta viene montata in cantiere una macchina di sollevamento (argani ma anche gru ecc.) già dotata di libretto di omologazione, ASL, previa verifica, ne rilascerà certificazione.

Verifica trimestrale degli apparecchi di sollevamento. Si rammenta che sono affidate ai datori di lavoro, che devono esercitarle a mezzo di personale specializzato dipendente o da essi scelto, le verifiche trimestrali delle funi e catene degli impianti ed apparecchi di sollevamento.

I risultati di tale verifica dovranno risultare sul libretto di omologazione.

Prescrizioni Esecutive:

Ancoraggio dell'argano a cavalletto. Non devono utilizzarsi altri sistemi di ancoraggio diversi da quello indicato dal costruttore ed illustrati nel libretto di istruzioni.



CITTA' DI TORINO

VICE DIREZIONE GENERALE INGEGNERIA
DIREZIONE VERDE PUBBLICO ED EDIFICI MUNICIPALI
Servizio Edifici Municipali

Il cavalletto deve essere ancorato riempiendo i cassoni per la zavorra che, dopo il riempimento, devono essere chiusi con un lucchetto; qualora l'argano venga montato ad un piano intermedio, si dovrà obbligatoriamente provvedere a sbadacchiare il cavalletto stesso al solaio superiore mediante gli appositi puntoni.

Disposizioni generali per i lavoratori. I lavoratori non devono in nessun caso modificare o rimuovere i dispositivi di sicurezza presenti senza il permesso del preposto e devono avvisare i superiori immediatamente ogni qualvolta individuino eventuali anomalie nel funzionamento della macchina e/o vengano a conoscenza di situazioni di pericolo durante le manovre.

Manutenzione. Tutti gli organi mobili dovranno essere lubrificati, se previsto dal libretto di manutenzione, avendo cura di ripristinare tutte le protezioni asportate, manomesse o danneggiate (schermi di protezione per ingranaggi, carter, ecc.).

Deve essere evidenziata la presenza di punti di ossidazione che possano compromettere la funzionalità della macchina e, se necessario, bisognerà provvedere alla relativa rimozione e verniciatura.

Non è consentito pulire, oliare o ingrassare gli organi in movimento della macchina, salvo ciò non sia espressamente prescritto nelle istruzioni di manutenzione della macchina.

È vietato eseguire qualsiasi operazioni di registrazione o di riparazione sulla macchina in moto, salvo ciò non sia espressamente prescritto nelle istruzioni di manutenzione della macchina.

R8 Rischio: Elettrocuzione

Prescrizioni generali per Elettrocuzione: (vedi relativo rischio **(R8)**)

Prevenzioni generali per "Elettrocuzione", comuni agli utensili (vedi scheda **A5**)

Prevenzione: Protezione da elettrocuzione (Argano a cavalletto)

Prescrizioni Organizzative: Lavori in prossimità di linee elettriche. Non possono essere eseguiti lavori in prossimità di linee elettriche aeree a distanza minore di m 5 a meno che, previa segnalazione all'esercente le linee elettriche, non si provveda ad una adeguata protezione atta ad evitare accidentali contatti o pericolosi avvicinamenti ai conduttori delle linee stesse.

Prescrizioni Esecutive: Alimentazione elettrica: sospensione temporanea delle lavorazioni. Durante le interruzioni di lavoro deve essere tolta l'alimentazione alla macchina elettrica.

Allaccio macchine elettriche. Non devono mai essere inserite o disinserite macchine o utensili su prese in tensione. In particolare, prima di effettuare un allacciamento, si dovrà accertare che: l'interruttore di avvio della macchina o utensile sia "aperto" (motore elettrico fermo); l'interruttore posto a monte della presa sia "aperto" (assenza di tensione alla presa).

Quadri elettrici: interventi su macchine e apparecchiature elettriche. Devono essere verificate tutte le parti elettriche della macchina. Prima di procedere a qualsiasi operazione di manutenzione o riparazione su macchine e apparecchiature elettriche occorre aprire l'interruttore (togliere la tensione) del circuito interessato presente sul quadro di alimentazione e/o staccare le spine.

R10/a Rischio Rumore <80 dBA

Prescrizioni generali per rumore <80 dBA: (vedi relativo rischio **(R10/a)**)

R1 Rischio: Cadute dall'alto

Prescrizioni generali per cadute dall'alto: (vedi relativo rischio **(R1)**)



CITTA' DI TORINO

VICE DIREZIONE GENERALE INGEGNERIA
DIREZIONE VERDE PUBBLICO ED EDIFICI MUNICIPALI
Servizio Edifici Municipali

Protezione da caduta dall'alto. Parapetti

Prescrizioni Organizzative:

Parapetti. Devono realizzarsi per impedire le possibili cadute nel vuoto ogni qualvolta si manifesti tale rischio.

Prescrizioni Esecutive:

Parapetti. Devono essere allestiti a regola d'arte, utilizzando buon materiale, risultare idonei allo scopo ed essere conservati in efficienza per l'intera durata del lavoro.

Possono realizzarsi mediante un corrente posto ad un'altezza minima di 1 m dal piano di calpestio e da una tavola fermapiede, aderente al piano di camminamento, di altezza variabile ma tale da non lasciare uno spazio vuoto tra se ed il corrente suddetto, maggiore di 60 cm; oppure mediante un corrente superiore con le caratteristiche anzidette, una tavola fermapiede, aderente al piano di camminamento, alta non meno di 20 cm ed un corrente intermedio che non lasci tra se e gli elementi citati, spazi vuoti di altezza maggiore di 60 cm.

I correnti e le tavole fermapiede devono essere poste nella parte interna dei montanti.

Devono essere adottati i necessari apprestamenti atti a garantire la incolumità delle persone addette, disponendo a seconda dei casi, tavole sopra le orditure, sottopalchi e facendo uso di cinture di sicurezza.

Prevenzione Difesa delle aperture per il passaggio dei carichi – Argano a cavalletto

Prescrizioni Organizzative:

Difesa delle aperture per il passaggio dei carichi. Quando argani, paranchi e apparecchi simili sono usati per il sollevamento o la discesa dei carichi tra piani diversi di un fabbricato attraverso aperture nei solai o nelle pareti, le aperture per il passaggio del carico ai singoli piani, devono essere protetti, su tutti i lati, mediante parapetti normali provvisti, ad eccezione di quello del piano terreno, di arresto al piede. I parapetti devono essere disposti in modo da garantire i lavoratori anche contro i pericoli derivanti da urti o da eventuale caduta del carico in manovra. Gli stessi parapetti devono essere applicati anche sui lati delle aperture dove si effettua il carico e lo scarico, a meno che per le caratteristiche dei materiali in manovra ciò non sia possibile. In quest'ultimo caso, in luogo del parapetto normale deve essere applicata una solida barriera mobile, inasportabile e fissabile nella posizione di chiusura mediante chiavistello o altro dispositivo. Detta barriera deve essere tenuta chiusa quando non siano eseguite manovre di carico o scarico.

Prescrizioni Esecutive:

Varco per il passaggio del carico. Sulla parte anteriore del cavalletto deve essere realizzato un normale parapetto e un varco centrale per il passaggio del carico.

Per offrire al lavoratore un valido appiglio durante la movimentazione del carico, tale varco dovrà essere munito di tavola fermapiede alta 30 cm irrobustita dall'apposizione posteriore di un corrente tubolare; inoltre dovrà essere dotata di due solidi appoggi alti 1,20 m. dal piano di lavoro e sporgenti 20 cm..



CITTA' DI TORINO

VICE DIREZIONE GENERALE INGEGNERIA
DIREZIONE VERDE PUBBLICO ED EDIFICI MUNICIPALI
Servizio Edifici Municipali



Posizione: Nei pressi del luogo di calo dei materiali a terra

R12 Rischio: Caduta di materiale dall'alto.

Prescrizioni generali per caduta materiale dall'alto: (vedi relativo rischio (R12))

Prevenzione: Caduta materiale dall'alto –movimentazione carichi

Prescrizioni Esecutive:

Non alzare e traslare i carichi al di sopra delle zone dove lavorano o sostano persone.

Nessun operatore deve trovarsi nel raggio d'azione della pala durante le operazioni di movimentazione.

Trasporto dei carichi. Evitare di effettuare brusche manovre di avvio o di arresto, in particolare a macchina carica. Sistemazione del carico sulla macchina.

Assicurarsi che il carico da trasportare sia sempre ben sistemato.

Sistemazione di materiale sfuso sulla macchina.

Non caricare materiale sfuso oltre l'altezza delle sponde.

Sistemazione di oggetti sulla macchina.

È vietato usare la macchina per trasportare oggetti che non siano stati adeguatamente fissati ad appositi supporti o opportunamente imbracati.

Prevenzione: Procedure di imbracature e tiro dei carichi – argano a cavalletto

Prescrizioni Esecutive:

Le manovre di partenza e di arresto devono effettuarsi con gradualità in modo da evitare bruschi strappi e ondeggiamenti del carico.

Imbracatura dei carichi. Dovranno essere sollevati solo carichi ben imbracati ed equilibrati.

Per accertare il soddisfacimento delle condizioni suddette, basterà sollevare il carico di pochi cm. ed osservare, per alcuni istanti, il comportamento.

Devono essere utilizzati solo dispositivi e contenitori adatti allo specifico materiale da utilizzare; è consigliabile utilizzare imbracci predisposti da ditte che garantiscono la portata indicata.

Prima del sollevamento verificare la perfetta chiusura dei dispositivi del gancio.

Sospensione delle manovre. Le manovre eseguite da un apparecchio di sollevamento, dovranno essere immediatamente sospese nei seguenti casi: -in presenza di nebbia o di scarsa illuminazione; -in presenza di vento forte; -nel caso in cui le persone esposte al rischio di caduta dei carichi, non si spostino dalla traiettoria di passaggio.

Tiranti. Le funi e le catene devono essere protette dal contatto contro gli spigoli vivi del materiale da sollevare mediante angolari e paraspigoli metallici.

I tiranti dell'imbracatura non devono formare un angolo al vertice superiore a 60°, per evitare eccessive sollecitazioni negli stessi (infatti a parità di carico la sollecitazione delle funi cresce con l'aumentare dell'angolo al vertice).



CITTA' DI TORINO

VICE DIREZIONE GENERALE INGEGNERIA
DIREZIONE VERDE PUBBLICO ED EDIFICI MUNICIPALI
Servizio Edifici Municipali

N.B. Corretto utilizzo. Le lavorazioni in cui può essere impiegato l'argano sono solo quelle di sollevamento e di movimentazione dei materiali in tiri verticali.

È assolutamente vietato utilizzare la macchina con portate superiori a quelle previste sul libretto di omologazione.

È assolutamente vietato utilizzare la macchina per la movimentazione, anche breve, di persone.

Protezione della zona di azione al piano terra. È obbligatorio delimitare a terra la zona di azione dell'argano.

Termine del turno di lavoro. Al termine del turno di lavoro, bisognerà eseguire le seguenti operazioni: togliere tensione alla macchina, aprendo tutti gli interruttori; liberare il gancio da eventuali carichi; arrotolare la fune portando il gancio sotto l'argano; ruotare l'elevatore verso l'interno del piano di lavoro; chiudere l'apertura di carico con le barriere mobili.

Inizio del turno di lavoro. All'inizio di ogni turno di lavoro, si dovrà provvedere alla verifica del corretto funzionamento dei freni, dei limitatori di corsa, degli altri dispositivi di sicurezza e segnalazione e dei dispositivi di chiusura dei ganci.

Lavorazioni: prima di iniziare le manovre di sollevamento deve essere verificata l'effettiva portata dei ganci.

Ove tale portata massima risultasse inferiore a quella dell'apparecchio, *dovrà assumersi come la massima portata sollevabile.*

Protezione delle postazioni di lavoro. I posti di lavoro e di passaggio devono essere idoneamente difesi contro la caduta o l'investimento di materiali in dipendenza dell'attività lavorativa.



Posizione: Nell'area sottostante i lavori

A14 Scala semplice

La scala semplice è un'attrezzatura di lavoro costituita da due montanti paralleli, collegati tra loro da una serie di pioli trasversali incastrati e distanziati in egual misura.

Viene adoperata per superare dislivelli o effettuare operazioni di carattere temporaneo a quote non altrimenti raggiungibili: salita su opere provvisoriale, opere di finitura ed impiantistiche ecc.



CITTA' DI TORINO

VICE DIREZIONE GENERALE INGEGNERIA
DIREZIONE VERDE PUBBLICO ED EDIFICI MUNICIPALI
Servizio Edifici Municipali

R1 Rischio: Cadute dall'alto

Prescrizioni generali per cadute dall'alto: (vedi relativo rischio (R1))

Prevenzione a cadute dall'alto – scala semplice

Prescrizioni Organizzative:

Scale semplici ad elementi innestabili, lunghezza max. Nel caso si adoperi una scala ad elementi innestabili o a sfilo, la sua lunghezza non deve superare i m 15, salvo particolari esigenze; in questo caso, le estremità superiori dei montanti devono essere assicurate a parti fisse.

Collegamenti stabili tra piani di lavoro/ponti. Le scale che servono a collegare stabilmente due ponti, quando sono sistemate verso la parte esterna del ponte, devono essere provviste, sul lato esterno, di un corrimano-parapetto.

Lunghezze > 8 m. Le scale in opera lunghe più di m 8, devono essere munite di rompitratta per ridurre la freccia di inflessione.

Prescrizioni Esecutive:

Scale semplici ad elementi innestabili. Nel caso si adoperi una scala ad elementi innestabili o a sfilo, deve sempre lasciarsi una sovrapposizione di almeno 5 pioli (1 metro).

Accesso a piani lavoro/ponteggi. Le scale a mano usate per l'accesso ai vari piani dei ponteggi o delle impalcature non devono essere poste l'una in prosecuzione dell'altra.

Corretta disposizione. Durante l'uso le scale devono essere sistemate e vincolate.

All'uopo, secondo i casi, devono essere adoperati chiodi, graffe in ferro, listelli, tasselli, legature, saettoni, in modo che siano evitati sbandamenti, slittamenti, rovesciamenti, oscillazioni o inflessioni accentuate. La lunghezza delle scale a mano deve essere tale che i montanti sporgano di almeno un metro oltre il piano di accesso, anche ricorrendo al prolungamento di un solo montante, purché fissato con legatura di reggetta o sistemi equivalenti.

Quando non sia possibile vincolare la scala, essa deve essere trattenuta al piede da altra persona.

Inclinazione. La scala dovrà posizionarsi con un'inclinazione tale che la sua proiezione sull'orizzontale sia all'incirca pari ad 1/4 della sua lunghezza (75°).

Limitazioni di impiego. Le scale a mano non devono mai essere utilizzate come passerelle o come montanti di ponti su cavalletti, né devono essere utilizzate sopra i piani di ponti su cavalletti e ponti a torre su ruote.

Requisiti dei montanti. I montanti devono essere trattenuti con tiranti in ferro applicati sotto i due pioli estremi; nelle scale lunghe più di m. 4 deve essere applicato anche un tirante intermedio.

Le scale fisse a pioli per l'accesso alla postazione di lavoro saranno provviste di solida gabbia metallica larga almeno 60 cm.

Vigilanza a terra. Durante l'esecuzione dei lavori, una persona deve esercitare da terra una continua vigilanza della scala.

A15 Pompa per aspirazione

Prevenzione: Addetti all'utilizzo di pompe per aspirazione

Prescrizioni Organizzative:



CITTA' DI TORINO

VICE DIREZIONE GENERALE INGEGNERIA
DIREZIONE VERDE PUBBLICO ED EDIFICI MUNICIPALI
Servizio Edifici Municipali

Devono essere forniti al lavoratore adeguati dispositivi di protezione individuale: a) guanti; b) stivali di sicurezza con suola antiscivolo ed impermeabile; c) tuta antinfortunistica; d) otoprotettori

Prescrizioni Esecutive:

Durante la lavorazione, devono essere utilizzati i seguenti dispositivi di prevenzione individuale: a) guanti; b) stivali di sicurezza con suola antiscivolo ed impermeabile; c) tuta antinfortunistica; d) otoprotettori

R5 Rischio: Scivolamenti e cadute

Prescrizioni generali per cadute a livello: (vedi relativo rischio **(R5)**)

R10/c Rischio Rumore dBA 85/90

Prescrizioni generali per rumore dBA 85/90: (vedi relativo rischio **(R10/c)**)

R8 Rischio: Elettrocuzione

Prescrizioni generali per Elettrocuzione: (vedi relativo rischio **(R8)**)

Prevenzioni generali per "Elettrocuzione", comuni agli utensili (vedi scheda **A5**)

Prevenzione: Comportamento addetti, prima durante e dopo uso

Prescrizioni Organizzative:

Prima dell'uso. Controllare che tutte le parti visibili della pompa non siano danneggiate.

Verificare l'integrità del cavo e della spina di alimentazione.

Allacciare la macchina ad un impianto di alimentazione provvisto di un interruttore di comando e uno di protezione.

Prescrizioni Esecutive:

Durante l'uso. Per l'installazione di pompe di eccessivo peso utilizzare un apparecchio di sollevamento; alimentare la pompa ad installazione ultimata e durante il pompaggio controllare il livello dell'acqua. Nel caso di una pompa con pescante, evitare il contatto della stessa con l'acqua.

Segnalare tempestivamente eventuali malfunzionamenti.

Dopo l'uso scollegare elettricamente la macchina; pulire accuratamente la griglia di protezione della girante.

A16 Ponteggio metallico fisso

Il ponteggio fisso è un'opera provvisoria che viene realizzata per eseguire lavori di ingegneria civile, quali nuove costruzioni o ristrutturazioni e manutenzioni, ad altezze superiori ai 2 metri.

Essenzialmente si tratta di una struttura reticolare realizzata con elementi metallici.

È prevista una struttura di ponteggio a tubi e giunti. Si compone di tubi (correnti, montanti e diagonali) collegati tra loro mediante appositi giunti.



CITTA' DI TORINO

VICE DIREZIONE GENERALE INGEGNERIA
DIREZIONE VERDE PUBBLICO ED EDIFICI MUNICIPALI
Servizio Edifici Municipali

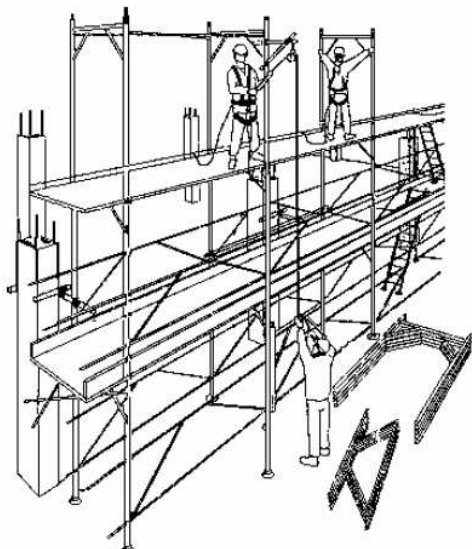

Prevenzione: Addetto al montaggio/smontaggio ponteggio-piano di lavoro

Prescrizioni Organizzative:

Devono essere forniti ai lavoratori adeguati dispositivi di protezione individuale: a) casco; b) guanti; c) occhiali a tenuta; d) mascherina antipolvere; e) calzature di sicurezza con suola imperforabile; f) cinture di sicurezza

Prescrizioni Esecutive:

Durante le lavorazioni, devono essere utilizzati i seguenti dispositivi di prevenzione individuale: a) casco; b) guanti; c) occhiali a tenuta; d) mascherina antipolvere; e) calzature di sicurezza con suola imperforabile; f) cinture di sicurezza.

Durante le operazioni di montaggio e smontaggio del ponteggio/piano di lavoro, o ogni qualvolta i dispositivi di protezione collettiva non garantiscano da rischio di caduta dall'alto, il lavoratore dovrà far uso della cintura di sicurezza.

Per ridurre i rischi mediante l'utilizzo dei D.P.I. è necessario sempre verificare:

- a) che gli operatori indossino indumenti ben aderenti, soprattutto le maniche, e che proteggano quanto più possibile i propri capelli, specie se portati lunghi;
- b) che gli operatori indossino un abbigliamento appropriato, evitando abiti e/o accessori svolazzanti (sciarpe, catenine, ecc.) che potrebbero rimanere impigliati nelle parti metalliche e legnose, creando un conseguente contraccolpo molto pericoloso per una persona impegnata su un piano ad una certa altezza;
- c) usare gli occhiali protettivi ogni qual volta esista il rischio di proiezione di schegge o granuli di polvere;
- d) conservare con cura i DPI, riponendoli dopo l'uso in un apposito contenitore, evitando per quanto possibile che essi si sporchino o si deteriorino.

Prevenzione: Requisiti generali ponteggio metallico fisso

Prescrizioni Organizzative:

Ponteggio metallico fisso: altezza < 20 m. Nei cantieri in cui vengono usati ponteggi metallici con



CITTA' DI TORINO

VICE DIREZIONE GENERALE INGEGNERIA
DIREZIONE VERDE PUBBLICO ED EDIFICI MUNICIPALI
Servizio Edifici Municipali

H < m 20, rientranti negli schemi tipo delle Autorizzazioni Ministeriali, deve essere tenuta, ed esibita su richiesta degli organi di controllo, copia del disegno esecutivo firmato dal responsabile di cantiere e la relativa Autorizzazione Ministeriale.

Aste concorrenti. Nel serraggio di più aste concorrenti in un nodo i giunti devono essere collocati strettamente l'uno vicino all'altro.

Controventatura. I ponteggi devono essere controventati sia in senso longitudinale che trasversale. Correnti. Per ogni piano di ponte devono essere applicati due correnti (posti ad una distanza verticale non superiore a 2 m.) di cui uno può fare parte del parapetto, salvo la deroga prevista dall'art.4 del D.M. 2/9/1968.

Marchio del fabbricante. Gli elementi metallici dei ponteggi (aste, tubi, giunti, basi) devono portare impressi, a rilievo o ad incisione, il nome o il marchio del fabbricante.

Montaggio conforme. Il responsabile del cantiere deve assicurarsi che il ponteggio venga montato

conformemente al progetto, all'Autorizzazione Ministeriale e a regola d'arte.

Montanti. È ammesso l'impiego di ponteggi con montanti ad interasse sup. a m. 1.80, purché muniti di relazione di calcolo.

Norme generali. Le opere provvisorie devono essere realizzate a regola d'arte e tenute in efficienza per la durata del lavoro; prima di reimpiegare elementi di ponteggi di qualsiasi tipo si deve provvedere alla loro revisione per eliminare quelli ritenuti non più idonei.

Ponteggio metallico fisso: protezione degli elementi. I vari elementi metallici devono essere difesi dagli agenti nocivi esterni con verniciatura, catramatura o protezioni equivalenti

R1 Rischio: Caduta dall'alto.

Prescrizioni generali per caduta dall'alto: (vedi relativo rischio (R1))

Prevenzione: Tavole del piano di calpestio – ponteggio/piano di lavoro

Prescrizioni Organizzative:

Devono essere ricavate da materiale di qualità e mantenute in perfetta efficienza per l'intera durata dei lavori; devono essere asciutte e con le fibre che le costituiscono parallele all'asse; lo spessore deve risultare adeguato al carico da sopportare e, in ogni caso, le dimensioni geometriche non possono essere inferiori a cm 4 di spessore e cm 20 di larghezza: non devono presentare nodi passanti che riducano più del 10% la sezione di resistenza; le tavole debbono poggiare sempre su quattro traversi; non devono presentare parti a sbalzo; nella composizione del piano di calpestio, le loro estremità devono essere sovrapposte per non meno di cm 40 e sempre in corrispondenza di un traverso.

Un piano di calpestio può considerarsi utilizzabile a condizione che non disti più di m 2 dall'ordine più alto di ancoraggi.

Le tavole messe in opera devono risultare sempre bene accostate fra loro e, nel caso di ponteggio, all'opera. Solo per le opere cosiddette di finitura, è consentito un distacco massimo dalla muratura di cm 20 (quando tale distacco risulti superiore può realizzarsi un piano di calpestio esterno ai montanti e poggiante su traversi a sbalzo. (Soluzione contemplata anche in alcune autorizzazioni ministeriali).

Le tavole vanno assicurate contro gli spostamenti trasversali e longitudinali, in modo che non possano scostarsi dalla posizione in cui sono state disposte; le tavole costituenti un qualsiasi piano di calpestio non devono essere sollecitate con depositi e carichi superiori al loro grado di resistenza; il piano di calpestio va mantenuto sgombro da materiali e attrezzature non più in uso



CITTA' DI TORINO

VICE DIREZIONE GENERALE INGEGNERIA
DIREZIONE VERDE PUBBLICO ED EDIFICI MUNICIPALI
Servizio Edifici Municipali

e se collocato ad una altezza maggiore di m 2, deve essere provvisto su tutti i lati verso il vuoto di un robusto parapetto.

A fine lavoro, le tavole che non risultino più in perfette condizioni, devono essere immediatamente rimosse; quelle ritenute ancora idonee all'uso, vanno liberate da eventuali chiodi, pulite e conservate in luoghi asciutti e ventilati, senza alcun contatto con il terreno.

Prescrizioni Esecutive:

Verificare con attenzione l'integrità e la completezza dei piani di calpestio.

Appurare che tutti gli intavolati ed i piani di calpestio a qualsiasi fine utilizzabili, siano raggiungibili in modo sicuro, sia che l'accesso avvenga in modo diretto o con il ricorso a mezzi diversi, la cui rispondenza allo scopo deve risultare idonea.

Evitare di rimuovere le tavole anche se, in quel punto, i lavori sono stati già completati.

Prima di abbandonare il luogo di lavoro, ripristinare la situazione di sicurezza originaria nel caso in cui, per contingenze particolari, si siano dovute rimuovere alcune tavole.

Eeguire la pulizia degli impalcati, posti di lavoro e di passaggio, accumulando il materiale di risulta per poterlo quindi raccogliere ed eliminare.

Assolutamente gli intavolati non devono essere trasformati in depositi di materiale.

Se in stagione invernale, controllare che gli intavolati non siano resi scivolosi dal depositarsi di neve o ghiaccio.

Il DTC è responsabile per ogni anomalia rispetto a quanto indicato.

Prevenzione a Caduta dall'alto - Ponteggi/piani lavoro

Prescrizioni Organizzative:

Durante le operazioni di montaggio e smontaggio del piano di lavoro/ponteggio, o ogni qualvolta i dispositivi di protezione collettiva non garantiscano dal rischio di caduta dall'alto, il lavoratore dovrà far uso della cintura di sicurezza (vedi figura sottostante).

Quando si effettuano lavori ad una altezza da terra maggiore di due metri, si dovrà dotare la struttura di parapetti completi di tavola fermapiede su tutti e quattro i lati. I parapetti dovranno essere allestiti a regola d'arte, utilizzando buon materiale, risultare idonei allo scopo ed essere conservati in efficienza per l'intera durata del lavoro. Possono essere realizzati nei seguenti modi:

- mediante un corrente posto ad un'altezza minima di 1 m dal piano di calpestio, e da una tavola fermapiede, aderente al piano di camminamento, di altezza variabile ma tale da non lasciare uno spazio vuoto tra se ed il corrente suddetto, maggiore di 60 cm; mediante un corrente superiore con le caratteristiche anzidette, una tavola fermapiede, aderente al piano di camminamento, alta non meno di 20 cm ed un corrente intermedio che non lasci tra se e gli elementi citati, spazi vuoti di altezza maggiore di 60 cm.

I correnti e le tavole fermapiede dovranno essere poste nella parte interna dei montanti.

Nelle operazioni di ricezione del carico su ponteggi o piani di lavoro, utilizzare bastoni muniti di uncini, evitando accuratamente di sporgersi oltre le protezioni.

Prevenzione: Parapetti ponteggio/piano di lavoro



CITTA' DI TORINO

VICE DIREZIONE GENERALE INGEGNERIA
DIREZIONE VERDE PUBBLICO ED EDIFICI MUNICIPALI
Servizio Edifici Municipali

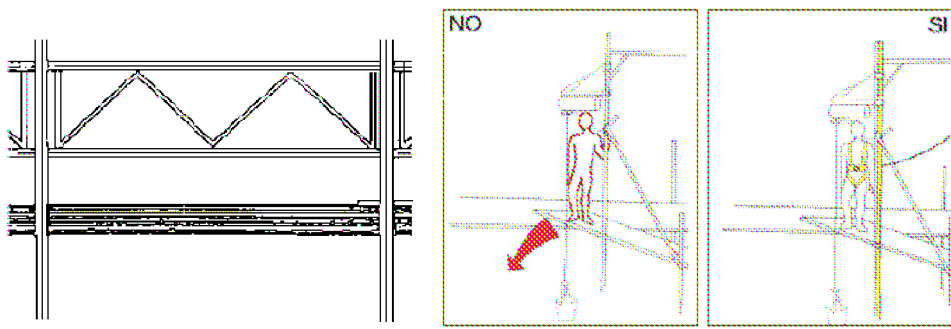

Prescrizioni Esecutive:

I parapetti devono essere allestiti a regola d'arte, utilizzando buon materiale, risultare idonei allo scopo ed essere conservati in efficienza per l'intera durata del lavoro. Possono essere realizzati nei seguenti modi:

- mediante un corrente posto ad un'altezza minima di 1 m dal piano di calpestio, e da una tavola fermapiede, aderente al piano di camminamento, di altezza variabile ma tale da non lasciare uno spazio vuoto tra se ed il corrente suddetto, maggiore di 60 cm;
- mediante un corrente superiore con le caratteristiche anzidette, una tavola fermapiede, aderente al piano di camminamento, alta non meno di 20 cm ed un corrente intermedio che non lasci tra se e gli elementi citati, spazi vuoti di altezza maggiore di 60 cm.

I correnti e le tavole fermapiede devono essere poste nella parte interna dei montanti.

I ponteggi devono avere il parapetto completo anche sulle loro testate.

Prevenzione: Caduta dall'alto Ponteggi. Appoggi e altezza montanti (Quota finale)

Prescrizioni Organizzative:

Piano d'appoggio. Prima di iniziare il montaggio del ponteggio è necessario verificare la resistenza del piano d'appoggio, che dovrà essere protetto dalle infiltrazioni d'acqua o cedimenti. La ripartizione del carico sul piano di appoggio deve essere realizzata a mezzo di basette. Qualora il terreno non fosse in grado di resistere alle pressioni trasmesse dalla base d'appoggio del

ponteggio, andranno interposti elementi resistenti, allo scopo di ripartire i carichi, come tavole di legno di adeguato spessore (4 o 5 cm). Ogni elemento di ripartizione deve interessare almeno due montanti ed è bene fissare ad essi le basette. Se il terreno risultasse non orizzontale si dovrà procedere o ad un suo livellamento, oppure bisognerà utilizzare basette regolabili, evitando rigorosamente il posizionamento di altri materiali (come pietre, mattoni, ecc.) di resistenza incerta e che, perciò, potrebbero rompersi sotto l'azione dei carichi trasmessi dal montante.

Quota finale. L'altezza dei montanti deve superare di almeno m 1,20 l'ultimo impalcato o il piano di gronda.

Prescrizioni Esecutive:

È vietato salire o scendere lungo i montanti e gettare elementi metallici o qualsiasi altro oggetto dal ponteggio.

R12 Rischio: Caduta di materiale dall'alto.



CITTA' DI TORINO

VICE DIREZIONE GENERALE INGEGNERIA
DIREZIONE VERDE PUBBLICO ED EDIFICI MUNICIPALI
Servizio Edifici Municipali

Prescrizioni generali per caduta materiale dall'alto: (vedi relativo rischio (R12))

Prevenzione Caduta materiale dall'alto –Prescrizioni di montaggio

Prescrizioni Organizzative:

Impalcato realizzato con tavole in legno. Rispetto dei seguenti requisiti:

- dimensioni non inferiori 4 x 30 cm o 5 x 20 cm.;
- fissaggio adeguato in modo da non scivolare sui traversi;
- sovrapposizione tra loro di circa 40 cm e sempre in corrispondenza di un traverso (20 cm da una parte e 20 dall'altra);
- ogni tavola deve poggiare almeno su tre traversi e non presentare parti a sbalzo;

Verifica: le assi devono essere sempre ben accostate tra loro, al fine di evitare cadute di materiali (anche minuti) o attrezzi attraverso le eventuali fessure che andrebbero a crearsi.

Tavole in metallo. Nel caso che l'impalcato sia realizzato con tavole in metallo, andranno verificati l'efficienza dei perni di bloccaggio e il suo effettivo inserimento.

Gli impalcati del ponteggio devono risultare accostati alla costruzione (solo per lavori di finitura e solo per il tempo necessario a svolgere tali lavori, si può tenere una distanza non superiore a 20 cm).

Nel caso occorra predisporre maggior spazio tra ponteggio e costruzione, bisogna predisporre un parapetto completo verso la parte interna del ponteggio e nel caso questo debba essere rimosso, è obbligatorio utilizzare una cintura di sicurezza.

Ponte di servizio o piazzola di carico. È sempre necessario predisporre uno specifico progetto per la realizzazione del ponte di servizio per lo scarico dei materiali. I parapetti dovranno essere completamente chiusi, al fine di evitare che materiale scaricato possa cadere dall'alto.

Le diagonali di supporto dello sbalzo devono scaricare la loro azione (quindi i carichi della piazzola) sui nodi e non sui correnti (che non sono in grado di assorbire carichi di flessione, se non minimi)

Per ogni piazzola devono essere eseguiti specifici ancoraggi. Con apposito cartello dovrà essere indicato il carico massimo ammesso dal progetto.

Ancoraggi. Il ponteggio deve risultare ancorato a parti stabili della costruzione e deve essere realizzato come previsto dagli schemi tipo del libretto. Sono assolutamente da escludere ancoraggi su balconi o inferriate in quanto non sono considerate parti stabili e soprattutto non si possono realizzare ancoraggi utilizzando fil di ferro od altri materiali simili.

Il ponteggio deve essere efficacemente ancorato alla costruzione in corrispondenza almeno ad ogni due piani di ponteggio e ad ogni due montanti, con disposizione di ancoraggio a rombo.

Deve essere sempre presente un ancoraggio ogni 22 mq di superficie.

Parasassi o mantovane. Tutte le zone di lavoro e di passaggio poste a ridosso del ponteggio devono essere protette da apposito parasassi (mantovana) esteso per almeno 1,20 m oltre la sagoma del ponteggio stesso (in alternativa si dovrà predisporre la chiusura continua della facciata o la segregazione dell'area sottostante in modo da impedire a chiunque l'accesso)

Il primo parasassi deve essere posto a livello del solaio di copertura del piano terreno e poi ogni 12 metri di sviluppo del ponteggio. Si può omettere il parasassi solo nella zona di azione dell'argano, quando questa zona venga recintata.

Reti e teli. Congiuntamente al parasassi (mai in sua sostituzione) applicare teli e/o reti di nylon sulla facciata esterna e verso l'interno dei montanti del ponteggio per contenere la caduta di materiali. Poiché la loro presenza aumenta sensibilmente la superficie esposta al vento con un conseguente aumento delle sollecitazioni sul ponteggio (sollecitazioni che normalmente non



CITTA' DI TORINO

VICE DIREZIONE GENERALE INGEGNERIA
DIREZIONE VERDE PUBBLICO ED EDIFICI MUNICIPALI
Servizio Edifici Municipali

vengono portate in conto nei calcoli presentati ai fini dell'autorizzazione ministeriale) dovrà essere predisposta una relazione di calcolo a firma di un professionista abilitato.

Sottoponte di sicurezza. Gli impalcati e ponti di servizio devono avere un sottoponte di sicurezza, costruito come il ponte, a distanza non superiore a m 2,50.

La costruzione del sottoponte può essere omessa per i ponti sospesi, per i ponti a sbalzo e quando vengano eseguiti lavori di manutenzione e di riparazione di durata non superiore a cinque giorni. Tale opera può essere omessa anche nel caso che il piano di calpestio sia costituito da elementi metallici, ovvero che la distanza tra i traversi metallici su cui poggiano gli impalcati in legname non sia superiore a cm. 60 ed in ogni caso l'appoggio degli impalcati in legno avvenga almeno su tre traversi metallici.

Verifiche dopo eventi meteorici. Il responsabile del cantiere, ad intervalli periodici o dopo violente perturbazioni atmosferiche o prolungata interruzione di lavoro, deve assicurarsi della verticalità dei montanti, del giusto serraggio dei giunti, della efficienza degli ancoraggi e dei controventi, curando l'eventuale sostituzione o il rinforzo di elementi inefficienti.

Prescrizioni Esecutive:

Carrucola. L'ancoraggio della carrucola alla struttura del ponteggio andrà eseguita adoperando idonei sistemi atti ad evitare il rischio di sganciamento (ad esempio ancorando la carrucola al ponteggio installando la dovuta controventatura). È obbligatorio utilizzare ganci con chiusura di sicurezza e saldamente vincolati alla corda. Verificare la portata delle carrucole (il doppio del carico da sollevare).

È obbligatorio perimetrare la zona sottostante con idonei sbarramenti.

Depositi di materiali. Sopra i ponti di servizio e sulle impalcature in genere è vietato qualsiasi deposito, eccettuato quello temporaneo dei materiali ed attrezzi necessari ai lavori.

Movimentare il materiale con cautela in modo da non generare oscillazioni pericolose. L'addetto al sollevamento che sta a terra deve agganciare i materiali e carichi vari in maniera sicura ed allontanarsi dalla zona sottostante il mezzo di sollevamento. La zona destinata al sollevamento deve essere delimitata e vietata ai non addetti. L'impalcato di lavoro non dovrà mai essere ingombro di materiali e i contenitori mai riempiti oltre l'altezza delle sponde.

R11 Rischio: Cesoiamento stritolamento(durante montaggio/smontaggio)

Prescrizioni generali per Cesoiamento stritolamento: (vedi relativo rischio (R11))

A17 Betoniera a bicchiere

Destinate alla produzione di malte e calcestruzzi, le betoniere sono macchine composte essenzialmente da una tazza che accoglie al suo interno i vari componenti dell'impasto e fornita di specifici raggi per la miscelazione. L'operazione di impasto avviene per rotazione della macchina o per rotazione dei raggi, in movimento rispetto alla macchina.

La betoniera a bicchiere è una macchina di dimensioni contenute, costituita da una vasca di capacità solitamente di 300-500 litri, montata su di un asse a due ruote per facilitarne il trasporto.

Un armadio metallico laterale contiene il motore, che può essere elettrico o a scoppio e gli organi di trasmissione che, attraverso il contatto del pignone con la corona dentata,



CITTA' DI TORINO

VICE DIREZIONE GENERALE INGEGNERIA
DIREZIONE VERDE PUBBLICO ED EDIFICI MUNICIPALI
Servizio Edifici Municipali

determinano il movimento rotatorio del paniere. L'inclinazione del bicchiere e il rovesciamento dello stesso per far fuoriuscire l'impasto è comandato da un volante laterale. Durante il normale funzionamento il volante è bloccato, per eseguire la manovra di rovesciamento occorre sbloccare il volante tramite l'apposito pedale. L'operazione di carico e scarico della macchina è manuale. Solitamente questo tipo di macchina viene utilizzato per il confezionamento di malta per murature ed intonaci.

Prevenzione Apparecchiature elettriche di classe I: messa a terra (vedi scheda A13)

Requisiti generali comuni a utensili, attr. a motore o macchinari, mezzi d'opera (vedi scheda A3)

Prevenzione Betoniera: requisiti generali e dispositivi di protezione

Prescrizioni Organizzative:

Documentazione allegata alla betoniera. Alla macchina dovrà essere allegata una dichiarazione di stabilità al ribaltamento, rilasciata dal costruttore e redatta da un tecnico abilitato.

Fosse per lo scarico dell'impasto. Se lo scarico dell'impasto viene eseguito entro fosse nelle quali scendono le benne delle gru, i parapetti di protezione dovranno essere in grado di resistere all'urto accidentale di tali benne.

Posto di manovra della betoniera. Il posto di manovra della betoniera dovrà essere realizzato in maniera tale da consentire una perfetta e totale visibilità di tutte le parti nelle quali si determina il movimento.

Dispositivi di protezione. La betoniera a bicchiere deve essere dotata dei seguenti dispositivi di protezione, la cui presenza ed efficienza andrà verificata al termine delle operazioni di montaggio e all'inizio di ogni turno di lavoro: il volante di comando azionante il ribaltamento del bicchiere deve avere i raggi accecati nei punti in cui esiste il pericolo di tranciamento; l'organo di comando, costituito dal pedale di sgancio del volante, deve essere dotato di protezione al di sopra ed ai lati; gli ingranaggi, le pulegge, le cinghie e gli altri organi di trasmissione del moto devono essere protetti contro il contatto accidentale tramite carter: lo sportello del vano motore della betoniera a bicchiere non costituisce protezione; nel caso che la pulsantiera di comando sia esterna al vano motore è bene che lo sportello venga chiuso con l'ausilio di un lucchetto.

Prescrizioni Esecutive:

È assolutamente vietato introdurre attrezzi o parti del corpo nella tazza in rotazione.

Tutte le operazioni di carico devono concludersi prima dell'inizio della rotazione della macchina.

Qualora il lavoratore si allontani temporaneamente dalla macchina, dovrà preventivamente interrompere il moto dell'organo lavoratore.

R12 Rischio: Caduta di materiale dall'alto.

Prescrizioni generali per caduta materiale dall'alto: (vedi relativo rischio (R12))

R11 Rischio: Cesoiamenti, stritolamenti

Prescrizioni generali per cesoiamenti, stritolamenti: (vedi relativo rischio (R11))

Requisiti generali comuni a utensili, attr. a motore o macchinari, mezzi d'opera (vedi scheda A3)

R8 Rischio: Elettrocuzione



CITTA' DI TORINO

VICE DIREZIONE GENERALE INGEGNERIA
DIREZIONE VERDE PUBBLICO ED EDIFICI MUNICIPALI
Servizio Edifici Municipali

Prescrizioni generali per Elettrocuzione: (vedi relativo rischio (R8))

Prevenzioni generali per Elettrocuzione comuni agli utensili (vedi scheda A5)

Prevenzione generali per Elettrocuzione Betoniera

Prescrizioni Organizzative:

Protezione contro le scariche atmosferiche. Qualora risulti necessario, secondo la norma CEI 81-1, la macchina andrà protetta anche contro le scariche atmosferiche.

Alimentazione elettrica. La betoniera dovrà essere dotata di interruttore generale onnipolare (che operi l'interruzione simultanea di tutti i conduttori attivi) e differenziale, ubicati sul quadro elettrico. Deve, inoltre, essere dotata di protezioni contro i corto circuiti e, per motori di potenza superiore ad 1 KW, contro le sovratensioni.

R13 Rischio: Investimento e ribaltamento

Prescrizioni generali per investimento, ribaltamento: (vedi relativo rischio (R13))

Prevenzioni generali a Investimento ribalt. - Betoniera

Prescrizioni Esecutive:

Controllo ruote betoniera su gomme. Se la betoniera è dotata di ruote pneumatiche per il traino, occorre controllare lo stato manutentivo e la pressione di gonfiaggio; occorre verificare che i bulloni siano perfettamente serrati e che le guarnizioni siano in buono stato.

Stabilità. La stabilità della betoniera su ruote gommate deve essere garantita mediante l'utilizzo degli appositi freni e/o di cunei in legno. È tassativamente vietato asportare le ruote della betoniera prima del suo utilizzo, in quanto modificando la configurazione della macchina rispetto a quella prevista dal costruttore, se ne pregiudica la stabilità.

Ribaltamento. Presenza di vento forte. In presenza di vento forte, superiore ai 72 km/h, dovranno sospendersi tutte le operazioni e provvedere ad un ancoraggio supplementare della betoniera, per evitare che possa ribaltarsi.

R15 Rischio: Inalazioni polveri, vapori, gas di scarico

Prescrizioni generali per inalazione polveri: (vedi relativo rischio (R15))

A18 Molazza

La molazza è una macchina da cantiere destinata alla preparazione della malta.

R11 Rischio: Cesoiamenti, stritolamenti

Prescrizioni generali per cesoiamenti, stritolamenti: (vedi relativo rischio (R11))

Requisiti generali comuni a utensili, attr. a motore o macchinari, mezzi d'opera (vedi A3)

Prevenzioni a cesoiamenti, stritolamenti - Molazza

Prescrizioni Organizzative:

Molazza: aperture di scarico. Le aperture di scarico della vasca debbono essere costruite o protette in modo da impedire che le mani dei lavoratori possano venire a contatto con gli organi mobili della macchina.

Ripari. Le molazze e le macchine simili debbono essere circondate da un riparo (ad es. rete metallica o barriera distanziatrice) atto ad evitare possibili offese dagli organi lavoratori in moto.



CITTA' DI TORINO

VICE DIREZIONE GENERALE INGEGNERIA
DIREZIONE VERDE PUBBLICO ED EDIFICI MUNICIPALI
Servizio Edifici Municipali

Prescrizioni Esecutive:

È tassativamente vietato eseguire lavorazioni in prossimità della macchina o introdurre nella vasca attrezzi, ecc., quando essa è in moto.

Adeguate protezioni. I lavoratori non devono utilizzare in alcun caso la molazza qualora essa risultasse sprovvista di protezioni o le stesse non risultassero efficienti.

R12 Rischio: Caduta di materiale dall'alto.

Prescrizioni generali per caduta materiale dall'alto: (vedi relativo rischio (R12))

Prevenzione: Protezione delle postazioni di lavoro

Prescrizioni Organizzative:

I posti di lavoro e di passaggio devono essere idoneamente difesi contro la caduta o l'investimento di materiali in dipendenza dell'attività lavorativa. Ove non è possibile la difesa con mezzi tecnici, devono essere adottate altre misure o cautele adeguate.

Quando nelle immediate vicinanze dei ponteggi o del posto di caricamento e sollevamento dei materiali vengono impastati calcestruzzi e malte o eseguite altre operazioni a carattere continuativo si deve costruire un solido impalcato sovrastante, ad altezza non maggiore di m 3 da terra, a protezione contro la caduta di materiali. Il posto di carico e di manovra degli argani a terra deve essere delimitato con barriera per impedire la permanenza ed il transito sotto i carichi

R8 Rischio: Elettrocuzione

Prescrizioni generali per Elettrocuzione: (vedi relativo rischio (R8))

Prevenzioni generali per "Elettrocuzione", comuni agli utensili (vedi scheda A5)

R15 Rischio: Inalazioni polveri, vapori, gas di scarico

Prescrizioni generali per inalazione polveri: (vedi relativo rischio (R15))

A19 Pistola per verniciatura a spruzzo

Attrezzo per la verniciatura a spruzzo di superfici verticali od orizzontali.

R16 Rischio: Getti o schizzi

Prescrizioni generali per Getti o schizzi: (vedi relativo rischio (R16))

Prevenzione a Getti o schizzi - Pistola per verniciatura.

Prescrizioni Esecutive:

Pistola per verniciatura: sospensione del lavoro. Al termine di ciascun turno di lavoro, staccare l'utensile dal compressore.

Pistola per verniciatura: verifiche preventive. All'inizio di ciascun turno di lavoro, verificare le connessioni tra i tubi di alimentazione e la pistola ed accertarsi dell'efficienza dell'ugello e delle tubazioni stesse.



CITTA' DI TORINO

VICE DIREZIONE GENERALE INGEGNERIA
DIREZIONE VERDE PUBBLICO ED EDIFICI MUNICIPALI
Servizio Edifici Municipali

A20 Ponteggio mobile o trabattello

Il ponte su ruote o trabattello è una piccola impalcatura che può essere facilmente spostata durante il lavoro consentendo rapidità di intervento.

È costituita da una struttura metallica detta castello che può raggiungere anche i 15 metri di altezza. All'interno del castello possono trovare alloggio a quote differenti diversi impalcati.

L'accesso al piano di lavoro avviene all'interno del castello tramite scale a mano che collegano i diversi impalcati. Trova impiego principalmente per lavori di finitura e di manutenzione, ma che non comportino grande impegno temporale. Il trabattello deve essere utilizzato secondo le indicazioni fornite dal costruttore da portare a conoscenza dei lavoratori.

R1 Rischio: Caduta dall'alto.

Prescrizioni generali per caduta dall'alto: (vedi relativo rischio (R1))

Prevenzione a caduta dall'alto. Ponteggio mobile.

Prescrizioni Esecutive:

Spostamento ponteggi mobili. I ponti, esclusi quelli usati nei lavori per le linee elettriche di contatto, non devono essere spostati quando su di essi si trovano lavoratori o sovraccarichi.

Ponteggi mobili: altezza. I ponti sviluppabili devono essere usati esclusivamente per l'altezza per cui sono costruiti, senza aggiunte di sovrastrutture.

Ancoraggi. I ponti su ruote devono essere ancorati alla costruzione almeno ogni due piani.

Parapetto ponteggi mobili: Quando si effettuano lavori ad una altezza da terra maggiore di due metri, si dovrà dotare il ponte di parapetti completi di tavola fermapiede sui quattro i lati.

Piano di scorrimento ponteggi mobili. Il piano di scorrimento delle ruote deve risultare livellato; il carico del ponte sul terreno deve essere opportunamente ripartito con tavoloni o altro mezzo equivalente.

Ponteggi mobili: salita. Per la salita e la discesa dal trabattello, disporre all'interno dell'incastellatura scale che siano opportunamente protette contro la caduta (gabbia o aperture che non consentano l'attraversamento della persona). È assolutamente vietato salire o scendere lungo i montanti.

Vincoli alle ruote. Le ruote del ponte in opera devono essere saldamente bloccate con cunei dalle due parti.



CITTA' DI TORINO

VICE DIREZIONE GENERALE INGEGNERIA
DIREZIONE VERDE PUBBLICO ED EDIFICI MUNICIPALI
Servizio Edifici Municipali

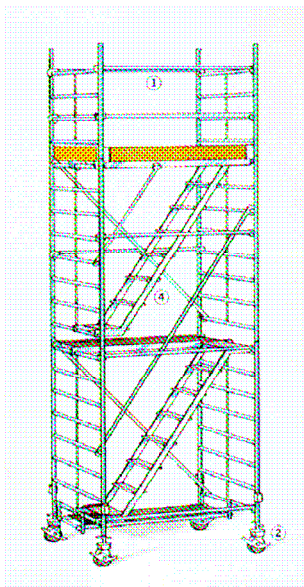

Prevenzione: Parapetti - Cinture

Prescrizioni Organizzative:

I parapetti sono opere che devono realizzarsi per impedire cadute nel vuoto ogni qualvolta si manifesti tale rischio: sui ponteggi, sui bordi delle rampe di scale o dei pianerottoli o dei balconi non corredati delle apposite ringhiere, sui bordi di aperture site nei solai (ad es. vano ascensore), di impalcati disposti ad altezze superiori ai 2 m, di scavi o pozzi o fosse per lo spegnimento della calce, sui muri in cui sono state praticate aperture (ad es. vani finestra), ecc.

Prescrizioni Esecutive:

I parapetti devono essere allestiti a regola d'arte, utilizzando buon materiale, risultare idonei allo scopo ed essere conservati in efficienza per l'intera durata del lavoro. Possono essere realizzati nei seguenti modi:

- mediante un corrente posto ad un'altezza minima di 1 m dal piano di calpestio, e da una tavola fermapiede, aderente al piano di camminamento, di altezza variabile ma tale da non lasciare uno spazio vuoto tra se ed il corrente suddetto, maggiore di 60 cm;
- mediante un corrente superiore con le caratteristiche anzidette, una tavola fermapiede, aderente al piano di camminamento, alta non meno di 20 cm ed un corrente intermedio che non lasci tra se e gli elementi citati, spazi vuoti di altezza maggiore di 60 cm. I correnti e le tavole fermapiede devono essere poste nella parte interna dei montanti.

I ponteggi devono avere il parapetto completo anche sulle loro testate.

Cintura. Durante le operazioni di montaggio e smontaggio del ponteggio ecc., o ogni qualvolta i dispositivi di protezione collettiva non garantiscano da rischio di caduta dall'alto, il lavoratore dovrà far uso della cintura di sicurezza.

Prevenzione: Ricezione del carico

Prescrizioni Esecutive:

Nelle operazioni di ricezione del carico su ponteggi o castelli, utilizzare bastoni muniti di uncini, evitando accuratamente di sporgersi oltre le protezioni.

R12 Rischio: Caduta di materiale dall'alto.

Prescrizioni generali per caduta materiale dall'alto: (vedi relativo rischio (R12))



CITTA' DI TORINO

VICE DIREZIONE GENERALE INGEGNERIA
DIREZIONE VERDE PUBBLICO ED EDIFICI MUNICIPALI
Servizio Edifici Municipali

Prevenzioni generali per per caduta materiale dall'alto comuni agli utensili (vedi A9) Prevenzione Caduta materiale dall'alto –tavole impalcato

Prescrizioni Esecutive:

Nel caso che l'impalcato sia realizzato con tavole in legno, dovranno essere rispettati i seguenti requisiti: -dimensioni tavole non inferiori 4 x 30 cm o 5 x 20 cm. fissate adeguatamente, in modo da non scivolare sui traversi; devono risultare sovrapposte tra loro di circa 40 cm, con sovrapposizione che deve avvenire sempre in corrispondenza di un traverso (20 cm da una parte e 20 dall'altra); ogni tavola deve poggiare almeno su tre traversi e non presentare parti a sbalzo.

Si dovrà in ogni caso verificare che le assi siano sempre ben accostate tra loro, al fine di evitare cadute di materiali (anche minuti) o attrezzi attraverso le eventuali fessure che si potrebbero creare. Nel caso che l'impalcato sia realizzato con tavole in metallo, andranno verificati l'efficienza dei perni di bloccaggio e il suo effettivo inserimento. Gli impalcati dovranno risultare accostati alla costruzione.

Prevenzione Caduta materiale dall'alto –piani lavoro ponteggi mobili

Prescrizioni Esecutive:

Non alzare e traslare i carichi al di sopra delle zone dove lavorano o sostano persone. Movimentare il materiale con cautela in modo da non generare oscillazioni pericolose.

L'area sotto alla postazione di lavoro dovrà essere interdetta al passaggio di persone e ciò dovrà essere evidenziato anche tramite l'apposizione di idoneo cartello di sicurezza.

L'addetto al sollevamento che sta a terra deve agganciare i materiali e carichi vari in maniera sicura ed allontanarsi dalla zona sottostante il mezzo di sollevamento.

La zona destinata al sollevamento deve essere delimitata e vietata ai non addetti.

L'impalcato di lavoro non dovrà mai essere ingombro di materiali e i contenitori mai riempiti oltre l'altezza delle sponde.

Ponteggi mobili: base. I ponti su ruote devono avere base ampia in modo da resistere, con largo margine di sicurezza, ai carichi ed alle oscillazioni cui possono essere sottoposti durante gli spostamenti o per colpi di vento e in modo che non possano essere ribaltati.

Ponteggi mobili: norme generali di comportamento. È vietato gettare dall'alto gli elementi metallici del ponte o qualsiasi altro oggetto dal ponteggio.

Ponteggi mobili: verticalità. La verticalità dei ponti su ruote deve essere controllata con livello. Controllare con la livella l'orizzontalità della base.



CITTA' DI TORINO

VICE DIREZIONE GENERALE INGEGNERIA
DIREZIONE VERDE PUBBLICO ED EDIFICI MUNICIPALI
Servizio Edifici Municipali

A21 Ponte su cavalletti

Il ponte su cavalletti è costituito da un impalcato di assi in legno di dimensioni adeguate, sostenuto da cavalletti solitamente metallici, posti a distanze prefissate. La sua utilizzazione riguarda, solitamente, lavori all'interno di edifici, dove a causa delle ridotte altezze e della brevità dei lavori da eseguire, non è consigliabile il montaggio di un ponteggio metallico fisso. Ma viene spesso anche utilizzato nel caso di opere esterne su facciata.

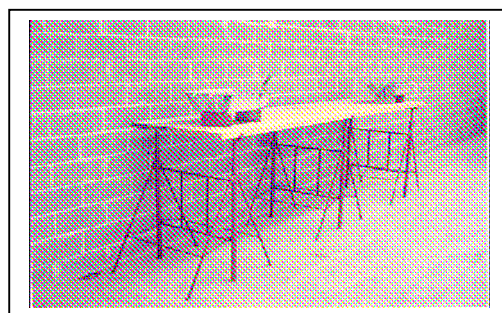
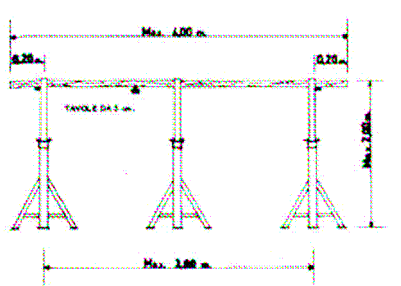

R1 Rischio: Caduta dall'alto.

Prescrizioni generali per caduta dall'alto: (vedi relativo rischio (R1))

Prevenzione Generale per ponte su cavalletti

Prescrizioni esecutive:

Ponte su cavalletti: carichi concentrati. Evitare di concentrare carichi sugli impalcati (più persone o diversi materiali) specialmente in mezzera delle tavole.

Sull'impalcato si deve tenere solo il materiale strettamente necessario per l'immediato utilizzo durante il lavoro. E' necessario, inoltre, verificare lo spazio occupato dai materiali che deve sempre consentire il movimento in sicurezza degli addetti.

Cavalletti impropri. E' vietato lavorare su un singolo cavalletto anche per tempi brevi.

E' assolutamente vietato utilizzare, come appoggio delle tavole, le scale, i pacchi dei forati o altri elementi di fortuna. Non devono essere mai usate scale doppie al posto dei regolari cavalletti.

Distanze tra i cavalletti. La distanza massima tra due cavalletti consecutivi dipende dalla sezione delle tavole di legno che si andranno ad usare e cioè:

a - con sezione 30 x 5 cm e lunghezza 4 m. la distanza massima sarà di 3,60 m (quindi in questo caso è ammesso l'uso anche di due soli cavalletti per tavola);

b - con sezione al minimo di 20 x 4 cm e lunghezza 4 m. la distanza massima sarà 1,80 m

Divieti. I ponti su cavalletti devono essere utilizzati solo a livello del suolo o di pavimento, mentre è vietato il loro uso su impalcato di ponteggi esterni o di altri ponti su cavalletti. Essi non devono comunque mai superare un'altezza di 2 metri.

Ponte su cavalletti: impalcato. Le tavole di legno che formano gli impalcati devono sempre appoggiare su tre cavalletti. Controllare che le tavole di legno dell'impalcato non abbiano nodi passanti che riducano più del 10% la sezione o fessurazioni longitudinali. In quest'ultimo caso occorre scartarle. Gli impalcati non dovranno presentare parti a sbalzo superiori a 20 cm.

La larghezza degli impalcati dovrà essere al minimo di 90 cm e le tavole dovranno essere ben accostate e fissate tra di loro.



CITTA' DI TORINO

VICE DIREZIONE GENERALE INGEGNERIA
DIREZIONE VERDE PUBBLICO ED EDIFICI MUNICIPALI
Servizio Edifici Municipali

Ponte su cavalletti: parapetti. Qualora i ponti vengano usati in prossimità di aperture prospicienti il vuoto (vani scale, finestre, ascensori) con altezze superiori a ml 2, l'impalcato dovrà essere munito di adeguato parapetto completo di tavola fermapiede. Nel caso ciò non fosse possibile, si dovrà utilizzare un'adeguata cintura di sicurezza fissata a parti stabili.

Piano d'appoggio. I piedi dei cavalletti, oltre ad essere irrigiditi mediante tiranti normali e diagonali, dovranno poggiare sempre su pavimento solido e ben livellato.

Scale. Per l'accesso ai ponti su cavalletti si devono utilizzare scale a mano evitando di appoggiarle al ponte per pericolo di ribaltamento. Non usare mai scale a mano sopra ai ponti su cavalletti.

Stato dei cavalletti. Verificare che i cavalletti metallici non abbiano ruggine passante o segni di fessurazione specialmente nei punti di saldatura.

R12 Rischio: Caduta di materiale dall'alto.

Prescrizioni generali per caduta materiale dall'alto: (vedi relativo rischio (R12))

Prevenzione: Protezione delle postazioni di lavoro

Prescrizioni Organizzative:

I posti di lavoro e di passaggio devono essere idoneamente difesi contro la caduta o l'investimento di materiali in dipendenza dell'attività lavorativa. Ove non sia possibile la difesa con mezzi tecnici, devono essere adottate altre misure o cautele adeguate.

Quando nelle immediate vicinanze dei ponteggi o del posto di caricamento e sollevamento dei materiali vengono impastati calcestruzzi e malte o eseguite altre operazioni a carattere continuativo, si deve costruire un solido impalcato sovrastante, ad altezza non maggiore di m 3 da terra, a protezione contro la caduta di materiali. Il posto di carico e di manovra degli argani a terra deve essere delimitato con barriera per impedire la permanenza ed il transito sotto i carichi

R3 Rischio: Tagli, punture, abrasioni (durante le fasi di montaggio e smontaggio)

Prescrizioni generali per tagli e abrasioni: (vedi relativo rischio (R3))

A22 Canale di scarico macerie

Prevenzione generale - Utilizzo canale scarico macerie

Prescrizioni esecutive:

Si ricorda che queste attrezzature sono comunque suscettibili di usura e di rottura, soprattutto se utilizzati in condizioni estreme.

L'estremo inferiore della canalizzazione dovrà essere posizionato ad altezza non maggiore di 2 m dal piano di raccolta, mentre andrà opportunamente inclinato l'ultimo tratto del canale per rallentare la velocità di caduta del materiale.

L'imboccatura superiore del canale deve essere sistemata in modo che non possano cadervi accidentalmente persone.

Ove sia costituito da elementi pesanti od ingombranti, il materiale di demolizione deve essere calato a terra con altri mezzi idonei.



CITTA' DI TORINO

VICE DIREZIONE GENERALE INGEGNERIA
DIREZIONE VERDE PUBBLICO ED EDIFICI MUNICIPALI
Servizio Edifici Municipali

L'accesso allo sbocco dei canali di scarico per il caricamento e trasporto del materiale accumulato, deve essere consentito soltanto dopo che sia stato sospeso lo scarico dall'alto.

Il materiale di risulta da convogliare a terra, che andrà opportunamente inumidito per evitare il sollevamento della polvere, dovrà trovare spazio in apposite ceste e cassoni resistenti allo specifico utilizzo, idonei a non consentire la fuoriuscita, anche minima, di materiali.

Non montare più di 10 tubi senza agganciarli a un supporto intermedio (con o senza tramoggia) che potrà essere fissato a una parete, a una ringhiera o a un ponteggio.

Le catene di aggancio di ogni tubo devono sempre essere sotto tensione e mai allentate per permettere al peso del tubo di distribuirsi in modo omogeneo.

L'inclinazione della colonna dei tubi è sconsigliata perché accelera il processo di usura dei tubi, particolarmente di quelli posizionati in curva. In effetti, le macerie, invece di viaggiare nel vuoto e di rimbalzare ogni tanto sulle pareti, scivolano su di esse e asportano così più in fretta il materiale di costituzione.

Nel caso in cui fosse necessario inclinare la colonna, è obbligatorio rendere l'inclinazione graduale e regolare le catene in modo che siano sempre in tensione.

Per inclinare la colonna, è necessario utilizzare anelli di guida (in nessun caso si deve utilizzare una corda all'interno della colonna).

Rischio di caduta dell'intera colonna: massima attenzione nel non buttare macerie di dimensioni superiori al diametro inferiore del convogliatore per evitare rischio di caduta con possibili sinistri ma anche l'intasamento e la rottura delle catene.

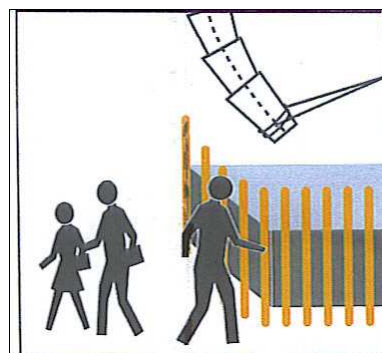
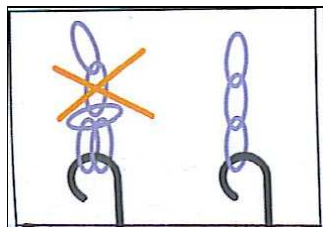
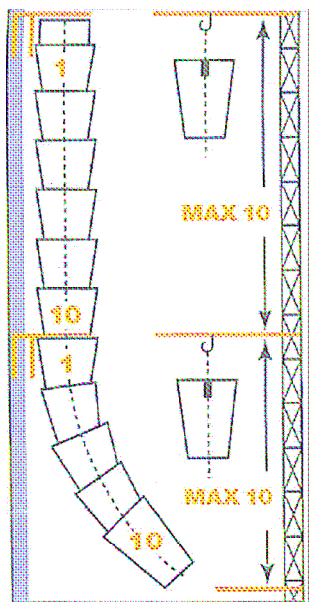

R1 Rischio: Caduta dall'alto.

Prescrizioni generali per caduta dall'alto: (vedi relativo rischio (R1))

Prevenzione caduta dall'alto- canale scarico

Prescrizioni Esecutive:



CITTA' DI TORINO

VICE DIREZIONE GENERALE INGEGNERIA
DIREZIONE VERDE PUBBLICO ED EDIFICI MUNICIPALI
Servizio Edifici Municipali

Verificare la presenza ed integrità dei parapetti di protezione. Vigilare assolutamente sul corretto utilizzo dei forniti DPI (cinture di sicurezza) con relative informazioni all'uso.

R12 Rischio: Caduta di materiale dall'alto.

Prescrizioni generali per caduta materiale dall'alto: (vedi relativo rischio (R12))

Prevenzione caduta materiale dall'alto- zona sottostante

Prescrizioni Esecutive:

Vigilare assolutamente sul corretto utilizzo dei forniti DPI (cinture di sicurezza) con relative informazioni all'uso. Segregare la zona sottostante.

R14 Rischio: Movimentazione manuale dei carichi

Prescrizioni generali per Movimentazione manuale dei carichi: (vedi relativo rischio (R14) a pag. 41 parte generale)

R15 Rischio: Inalazione polveri.

Prescrizioni generali per Inalazione polveri: (vedi relativo rischio (R15))

Prevenzione: Istruzioni per gli addetti – canale di scarico

Prescrizioni Esecutive:

Prima dell'uso: verificare che i vari tronchi del canale siano ben imboccati e che gli eventuali raccordi siano adeguatamente rinforzati; verificare che l'ultimo tratto del canale sia leggermente inclinato per ridurre la velocità e la polvere del materiale scaricato; controllare che il canale sia ancorato in maniera sicura curando che il suo peso venga, se necessario, ripartito sull'impalcatura;

verificare che le imboccature di scarico non consentano la caduta accidentale delle persone.

Durante l'uso: inumidire il materiale prima di scaricarlo e non scaricare materiali di dimensioni eccessive.

Dopo l'uso: segnare l'operazione di sgombero macerie dal piano di raccolta vietando momentaneamente l'utilizzo del canale; verificare e segnalare l'eventuale presenza di danneggiamenti del canale e dei relativi supporti.

A23 Pistola Chiodatrice





CITTA' DI TORINO

VICE DIREZIONE GENERALE INGEGNERIA
DIREZIONE VERDE PUBBLICO ED EDIFICI MUNICIPALI
Servizio Edifici Municipali

Prevenzione: Addetto all'uso della pistola chiodatrice

Prescrizioni Organizzative:

Gli utensili elettrici hanno una targhetta che indica se occorre portare protezioni per l'udito quando li si adopera. Mediamente questo attrezzo raggiunge 88 dBA.

Devono essere forniti ai lavoratori adeguati dispositivi di protezione individuale: a) otoprotettori (cuffie); b) guanti antitaglio e antivibranti; c) occhiali di protezione; d) mascherina antipolvere; e) calzature di sicurezza con suola imperforabile.

Prescrizioni Esecutive:

Durante le lavorazioni, devono essere utilizzati i seguenti dispositivi di prevenzione individuale: a) otoprotettori (cuffie); b) guanti antitaglio e antivibranti; c) occhiali di protezione; d) mascherina antipolvere; e) calzature di sicurezza con suola imperforabile

Per ridurre ulteriormente i rischi mediante l'utilizzo dei D.P.I. è necessario sempre verificare:

- a) che gli indumenti siano ben aderenti, soprattutto le maniche, e proteggere quanto più possibile i propri capelli specie se portati lunghi,
- b) indossare un abbigliamento appropriato; evitare abiti e/o accessori svolazzanti (sciarpe, catenine, ecc.) che potrebbero rimanere impigliati nelle parti mobili delle macchine e degli utensili,
- d) usare gli occhiali protettivi ogni qual volta esista il rischio di proiezione di schegge o granuli di polvere;
- e) conservare con cura i D.P.I., riponendoli dopo l'uso in un apposito contenitore, evitando per quanto possibile che essi si sporchino o si deteriorino.

Prevenzione. Regole generali utilizzo pistola chiodatrice.

Mai direzionare la chiodatrice contro se stessi o un'altra persona.

Durante gli spostamenti tenere la chiodatrice per l'impugnatura e mai con il grilletto premuto.

In caso di guasto effettuare la riparazione solo dopo aver scollegato la chiodatrice.

R11 Rischio: Cesoiamenti, stritolamenti

Prescrizioni generali per cesoiamenti ecc.: (vedi relativo rischio (R11))

Prevenzioni generali comuni a utensili, attr. a motore ecc. (vedi scheda A5)

R10/c Rischio Rumore 85 / 90 dBA

Prescrizioni generali per rumore dBA 85 / 90: (vedi relativo rischio (R10/c))

R4 Rischio:Vibrazioni

Prescrizioni generali per vibrazioni: (vedi relativo rischio (R4)

Prevenzioni generali per vibrazioni, comuni a utensili, attr. a motore ecc. (vedi scheda A4)

R26 Rischio:Pericolo di rimbalzo

Prescrizioni generali per Pericolo di rimbalzo: (vedi relativo rischio (R26))

Prevenzione Pericolo di rimbalzo. Pistola chiodatrice

Prescrizioni Organizzative:

Le chiodatrici devono essere pulite e ingrassate regolarmente come indicato nel manuale di istruzioni.



CITTA' DI TORINO

VICE DIREZIONE GENERALE INGEGNERIA
DIREZIONE VERDE PUBBLICO ED EDIFICI MUNICIPALI
Servizio Edifici Municipali

Sequenza di sicure. Verificare: le chiodatrici dotate di sicura sono contrassegnate da un triangolo rovesciato. Le pistole che sparano chiodi più lunghi di 130 mm devono essere dotate di una sequenza di sicure ben funzionanti.

Energia residua. Dopo essere stata staccata o scollegata dalla rete, la chiodatrice deve essere garantita dall'assenza di energia residua che potrebbe far partire uno sparo.

Peso attrezzo. Le chiodatrici con peso superiore a 2,5 kg devono essere dotate di foro che consenta di appenderle; quelle più pesanti di 6 kg devono essere dotate di una seconda impugnatura.

Lavori in altezza. Durante lavorazioni in altezza con l'utilizzo di chiodatrice, si deve usufruire di una postazione sicura (ad es. ponteggi mobili su ruote, piattaforme elevabili, ecc).

Prescrizioni Esecutive:

Rimbalzo del chiodo. Verificare frequentemente l'idoneità dell'attrezzo.

Verificare la congruità in rapporto al tipo di struttura ed impartire precise disposizioni.

I lavoratori non addetti devono assolutamente essere allontanati durante l'utilizzo dell'attrezzo.

Posizione grilletto. Il grilletto deve essere posizionato in modo da evitare che la chiodatrice possa sparare un chiodo qualora la pistola venisse appoggiata, urtata, appesa o cadesse a terra.

Lo sparo di fissaggio deve essere permesso solo dopo aver attivato la sicura e il grilletto.

Non deve essere possibile sparare un fissaggio prima che il grilletto e la sicura si trovino nella posizione iniziale.

Quando si lavora con chiodi lunghi (> 100 mm), fare in modo che questi non siano fissati direttamente nei nodi di strutture legnose (pericolo di rimbalzo).

Afferrare la chiodatrice in modo che in caso di rimbalzo non ci si ferisca alla testa o al corpo.

A24 Andatoie e passerelle

Le andatoie e le passerelle sono delle opere provvisorie che vengono predisposte per consentire il collegamento di posti di lavoro collocati a quote differenti o separati da vuoti, come nel caso di ponteggi.

Prevenzione: Requisiti generali Andatoie e passerelle

Prescrizioni Organizzative:

Andatoie e passerelle: caratteristiche. Le andatoie e passerelle devono essere allestite a regola d'arte, utilizzando buon materiale, risultare idonee allo scopo ed essere conservate in efficienza per l'intera durata del lavoro.

Larghezza. Le andatoie devono avere larghezza non minore di m 0,60, quando siano destinate soltanto al passaggio di lavoratori, e di m 1,20, se destinate al trasporto di materiali.

Pendenza. La pendenza di andatoie e passerelle non dovrà superare in nessun caso il 50 per cento, mantenendosi nelle situazioni ordinarie entro il 25 per cento.

Pianerottoli e listelli. Le andatoie lunghe (oltre i 6 m) devono essere interrotte da pianerottoli di riposo ad opportuni intervalli; sulle tavole delle andatoie devono essere fissati listelli trasversali a distanza non maggiore del passo di un uomo carico (circa 40 cm).



CITTA' DI TORINO

VICE DIREZIONE GENERALE INGEGNERIA
DIREZIONE VERDE PUBBLICO ED EDIFICI MUNICIPALI
Servizio Edifici Municipali

R1 Rischio: Caduta dall'alto.

Prescrizioni generali per caduta dall'alto: (vedi relativo rischio (R1))

Prevenzione: Verifiche per Andatoie e passerelle.

Prescrizioni Esecutive:

All'inizio di ciascun turno di lavoro, e periodicamente durante lo stesso, verificare la stabilità e la completezza dall'andatoia o passerella, con particolare attenzione alle tavole che compongono il piano di calpestio.

Prevenzione: Parapetti

Prescrizioni Organizzative:

I parapetti sono opere che devono realizzarsi per impedire cadute nel vuoto ogni qualvolta si manifesti tale rischio: sui ponteggi, sui bordi delle rampe di scale o dei pianerottoli o dei balconi non ancora corredati delle apposite ringhiere, sui bordi di fori praticati nei solai (ad es. vano ascensore), di impalcati disposti ad altezze superiori ai 2 m, di scavi o pozzi o fosse per lo spegnimento della calce, sui muri in cui sono state praticate aperture (ad es. vani finestra), ecc.

Prescrizioni Esecutive:

I parapetti devono essere allestiti a regola d'arte, utilizzando buon materiale, risultare idonei allo scopo ed essere conservati in efficienza per l'intera durata del lavoro. Possono essere realizzati nei seguenti modi:

- mediante un corrente posto ad un'altezza minima di 1 m dal piano di calpestio, e da una tavola fermapiede, aderente al piano di camminamento, di altezza variabile ma tale da non lasciare uno spazio vuoto tra se ed il corrente suddetto, maggiore di 60 cm;
- mediante un corrente superiore con le caratteristiche anzidette, una tavola fermapiede, aderente al piano di camminamento, alta non meno di 20 cm ed un corrente intermedio che non lasci tra se e gli elementi citati, spazi vuoti di altezza maggiore di 60 cm.

I correnti e le tavole fermapiede devono essere poste nella parte interna dei montanti.

I ponteggi devono avere il parapetto completo anche sulle loro testate.

R12 Rischio: Caduta di materiale dall'alto.

Prescrizioni generali per caduta materiale dall'alto: (vedi relativo rischio (R12))

Prevenzioni generali per caduta materiale dall'alto, comuni agli utensili (vedi scheda A9)

Prevenzione. Andatoie e passerelle: parasassi

Prescrizioni Organizzative:

Qualora le andatoie o passerelle costituiscano un posto di passaggio non provvisorio e vi sia pericolo di caduta di materiali dall'alto, va predisposto un impalcato di sicurezza (parasassi).

A25 Taglierina elettrica

Attrezzatura elettrica da cantiere per il taglio di laterizi o piastrelle di ceramica.

Prevenzione: Addetto all'utilizzo di taglierina elettrica

Prescrizioni Organizzative:



CITTA' DI TORINO

VICE DIREZIONE GENERALE INGEGNERIA
DIREZIONE VERDE PUBBLICO ED EDIFICI MUNICIPALI
Servizio Edifici Municipali

Devono essere forniti ai lavoratori adeguati dispositivi di protezione individuale: a) casco con visiera; b) guanti antitaglio e antivibranti; c) calzature di sicurezza con suola antisdrucchio e impermeabile; d) cuffie protettive e) tuta antinfortunistica antitaglio f) mascherina antipolvere.

Prescrizioni Esecutive: Durante le lavorazioni, devono essere utilizzati i seguenti dispositivi di prevenzione individuale: a) casco con visiera; b) guanti antitaglio e antivibranti; c) calzature di sicurezza con suola antisdrucchio e impermeabile; d) cuffie protettive*; e) tuta antinfortunistica antitaglio; f) mascherina antipolvere.

L'uso dei guanti antivibranti certificati CE è fondamentale per evitare sindrome mano-braccio

Per ridurre i rischi mediante l'utilizzo dei D.P.I. è necessario sempre verificare:

- a) che gli indumenti siano ben aderenti, soprattutto le maniche, e proteggere quanto più possibile i propri capelli specie se portati lunghi;
- b) *l'utilizzo degli otoprotettori in tutte le fasi di lavoro rumorose o in prossimità di sorgenti di rumore;
- c) indossare un abbigliamento appropriato; evitare abiti e/o accessori svolazzanti (sciarpe, catenine, ecc.) che potrebbero rimanere impigliati nelle parti mobili delle macchine e degli utensili;
- d) usare gli occhiali protettivi ogni qual volta esista il rischio di proiezione di schegge o granuli di polvere;
- e) conservare con cura i D.P.I., riponendoli dopo l'uso in un apposito contenitore, evitando per quanto possibile che essi si sporchino o si deteriorino.

Prevenzioni generali comuni a utensili, attr. a motore o macchinari, mezzi d'opera (vedi scheda A5)

R11 Rischio: Cesoiamenti, stritolamenti

Prescrizioni generali per cesoiamenti ecc.: (vedi relativo rischio (R11))

Prevenzione: Banco di lavoro

Prescrizioni Organizzative:

Fornire al lavoratore un banco di lavoro realizzato con materiali diversi dal legno, che consentano una più agevole pulizia dai prodotti della lavorazione, come resine ecc., le quali, permanendo anche parzialmente sul banco stesso, potrebbero costituire ostacolo alle lavorazioni successive.

Prescrizioni Esecutive:

Allontanamento temporaneo del lavoratore. Qualora il lavoratore si allontani o smetta temporaneamente l'uso della macchina, dovrà preventivamente interrompere il moto dell'organo lavoratore.



CITTA' DI TORINO

VICE DIREZIONE GENERALE INGEGNERIA
DIREZIONE VERDE PUBBLICO ED EDIFICI MUNICIPALI
Servizio Edifici Municipali

Prevenzione: Carrello e vaschetta - Taglierina elettrica

Prescrizioni Esecutive:

Utilizzare il carrello porta-pezzi.

Mantenere pulita la vaschetta per l'acqua sotto il piano di lavoro, controllandone frequentemente il livello.

R8 Rischio: Elettrocuzione

Prescrizioni generali per Elettrocuzione: (vedi relativo rischio **(R8)** e)

Prevenzioni generali per Elettrocuzione comuni agli utensili (vedi **scheda A5**)

R14 Rischio: Inalazioni polveri e vapori, gas di scarico

Prescrizioni generali per inalazioni polveri: (vedi relativo rischio **(R14)**)

R24 Rischio: Ustioni

Prescrizioni generali per Ustioni: (vedi relativo rischio **(R24)**)

Prevenzione: Raffreddamento di macchine e materiali

Prescrizioni Esecutive:

Durante la lavorazione, ed al suo termine, si deve evitare, in ogni caso, di toccare a mani nude gli organi lavoratori di utensili o macchinari e/o i materiali lavorati, in quanto surriscaldati.

A26 Intonacatrice

L'intonacatrice è una macchina che serve a proiettare malta fluida di cemento sotto pressione per formare intonaci, getti per rivestimento di pareti, ecc. La macchina è essenzialmente costituita da una camera di lavorazione dove vengono introdotti i materiali asciutti premiscelati (cemento e sabbia), un condotto di espulsione terminante in un ugello miscelatore (pistola).

Prevenzioni generali comuni a utensili, attr. a motore o macch. (vedi scheda A5)

Prevenzione Apparecchiature elettriche di classe I: messa a terra

Prescrizioni Organizzative:

Tutte le macchine di classe I, quali ad esempio betoniera, argani, gru, ecc., devono essere collegate all'impianto di terra. Il collegamento all'impianto di terra deve avvenire tramite un conduttore di protezione di colore giallo-verde, avente la stessa sezione dei conduttori di fase, e comunque non minore di 35 mm².

R8 Rischio: Elettrocuzione

Prescrizioni generali per Elettrocuzione: (vedi relativo rischio **(R8)**)

Prevenzioni generali per Elettrocuzione comuni agli utensili (vedi **scheda A5**)

R16 Rischio: Getti e schizzi

Prescrizioni generali per Getti e schizzi: (vedi relativo rischio **(R16)**)

Prevenzione Getti e schizzi. Intonacatrice



CITTA' DI TORINO

VICE DIREZIONE GENERALE INGEGNERIA
DIREZIONE VERDE PUBBLICO ED EDIFICI MUNICIPALI
Servizio Edifici Municipali

Prescrizioni Esecutive: Connessioni. All'inizio di ciascun turno di lavoro, verificare accuratamente le connessioni tra le tubazioni di alimentazione e la pistola. Direzione del getto. L'operatore, durante l'uso dell'intonacatrice, dovrà esercitare la massima attenzione nell'evitare di dirigere il getto verso persone o postazioni di lavoro.

R6 Rischio: Incendio esplosione

Prescrizioni generali per Incendio esplosione: (vedi relativo rischio (R6))

Prevenzione: Intonacatrice. Ugello e tubazioni

Prescrizioni Esecutive:

Al termine di ciascun turno di lavoro l'operatore dovrà verificare la pulizia e l'efficienza degli ugelli, della strumentazione e delle tubazioni, nonché le relative connessioni.

R15 Rischio: Inalazioni polveri e vapori, gas di scarico

Prescrizioni generali per inalazioni polveri: (vedi relativo rischio (R15))

R4 Rischio: Vibrazioni

Prescrizioni generali per vibrazioni: (vedi relativo rischio (R4))

Prevenzioni generali per vibrazioni, comuni a utensili, attr. a motore o macchinari, mezzi d'opera (vedi scheda A4)

A27 Sega circolare

La sega circolare, quasi sempre presente nei cantieri, viene utilizzata per il taglio del legname da carpenteria e/o per quello usato nelle diverse lavorazioni.

Dal punto di vista tipologico, le seghe circolari si differenziano, anzitutto, per essere fisse o mobili; altri parametri di diversificazione possono essere il tipo di motore elettrico (mono o trifase), la profondità del taglio della lama, la possibilità di regolare o meno la sua inclinazione, la trasmissione a cinghia o diretta.

Le seghe circolari con postazione fissa sono costituite da un banco di lavoro al di sotto del quale viene ubicato un motore elettrico cui è vincolata la sega vera e propria con disco a sega o dentato. Al di sopra della sega è disposta una cuffia di protezione, posteriormente un coltello divisorio in acciaio ed inferiormente un carter a protezione delle cinghie di trasmissione e della lama.

La versione portatile presenta un'impugnatura, affiancata al corpo motore dell'utensile, grazie alla quale è possibile dirigere il taglio, mentre il coltello divisorio è posizionato nella parte inferiore.

Prevenzioni generali comuni a utensili, attr. a motore o macch. (vedi scheda A5)

Prevenzione: Generali per utilizzo della sega circolare

Prescrizioni Organizzative: Documentazione allegata alla macchina. La macchina deve essere accompagnata, oltre che dalle normali informazioni di carattere strettamente tecnico, dal libretto di garanzia e dalle istruzioni d'uso e manutenzione, che forniscono le indicazioni necessarie per eseguire, senza alcun rischio, la messa in funzione, l'utilizzazione, il trasporto, l'installazione, il montaggio e lo smontaggio, la regolazione, la manutenzione e la riparazione della macchina.



CITTA' DI TORINO

VICE DIREZIONE GENERALE INGEGNERIA DIREZIONE VERDE PUBBLICO ED EDIFICI MUNICIPALI Servizio Edifici Municipali

La documentazione che accompagna la macchina deve inoltre fornire le informazioni sull'emissione di potenza sonora e sulle vibrazioni prodotte.

Comandi della macchina: arresto di emergenza. Sulla macchina, in posizione facilmente raggiungibile e ben riconoscibile, deve essere collocato un interruttore per l'arresto immediato di emergenza.

Comandi della macchina: posizione e caratteristiche. Ogni macchina deve avere gli organi di comando per la messa in moto e l'arresto ben riconoscibili e a facile portata del lavoratore; inoltre, devono essere collocati in modo da evitare avviamenti o innesti accidentali o essere provvisti di dispositivi atti a conseguire lo stesso scopo.

Posteriormente alla lama della sega, a non più di 3 mm dalla dentatura, deve essere posizionato un coltello divisorio in acciaio per mantenere aperto il taglio evitando che il legno lavorato si richiuda dietro la lama, mentre si sta segando, e la blocchi.

Cuffia di protezione. La sega circolare deve essere munita di una solida cuffia di protezione (registrabile in modo tale che risulti libera la sola parte attiva del disco necessaria alla lavorazione) per proteggere il lavoratore da accidentali contatti con la lama e/o da proiezioni di schegge di materiale, prodotte durante la lavorazione. Se non è presente la cuffia regolabile, si deve provvedere all'applicazione di un adeguato schermo paraschegge.

Requisiti della lama della sega circolare. La lama che si sceglierà di utilizzare deve essere idonea al tipo di legno da segare (sia per la dimensione che per il numero dei denti); integra, cioè esente da fessure ed incrinature (può eseguirsi una semplice verifica percuotendola debolmente con un martello); affilata ed allacciata (operazione, quest'ultima che consiste nel flettere leggermente i denti della lama alternativamente a destra ed a sinistra, allo scopo di facilitare l'avanzamento della stessa nel legno da lavorare e facilitare l'allontanamento dei trucioli).

La fenditura nel banco per il passaggio della lama e del coltello divisore deve avere i bordi tagliati con precisione ed essere ben proporzionata: se si utilizzano lame con diametri sensibilmente diversi, si dovrà provvedere alla sua regolazione.

Protezione organi della sega circolare. Il motore, gli organi di trasmissione ed in generale tutte le parti in movimento della sega circolare devono possedere idonee protezioni per impedire il contatto accidentale con gli operatori.

Tali protezioni devono risultare efficienti anche nei confronti della segatura, dei trucioli e delle polveri per scongiurare ogni pericolo di incendio.

Schermi di protezione inferiori. La sega circolare deve prevedere due schermi di protezione dai contatti accidentali con la parte di lama che sporge inferiormente alla tavola di lavoro.

Illuminazione del posto di lavoro. Gli ambienti, i posti di lavoro ed i passaggi devono essere illuminati con luce naturale o artificiale in modo da assicurare una sufficiente visibilità.

Le zone di azione delle macchine operatrici e quelle dei lavori manuali, i campi di lettura o di osservazione degli organi e degli strumenti di controllo, di misure o indicatori in genere e ogni luogo od elemento che presenti un particolare pericolo di infortunio o che necessiti di una speciale sorveglianza, devono essere illuminati in modo diretto con mezzi particolari.

Prescrizioni Esecutive: Banco di lavoro. Il banco di lavoro non dovrà essere realizzato in legno, in modo tale da consentire più facilmente la rimozione di sostanze come prodotti della lavorazione, resine o altro.



CITTA' DI TORINO

VICE DIREZIONE GENERALE INGEGNERIA DIREZIONE VERDE PUBBLICO ED EDIFICI MUNICIPALI Servizio Edifici Municipali

Comandi della macchina: arresto di emergenza. Il lavoratore deve accertarsi che sulla macchina, in posizione facilmente raggiungibile e ben riconoscibile, si trovi posizionato un interruttore per l'arresto immediato di emergenza.

Evidenziazione livello di potenza sonora. Sulla macchina deve essere applicata apposita targhetta riportante il Livello di potenza sonora emesso durante le verifiche di legge.

Manutenzione: norme generali. Tutti gli organi mobili dovranno essere lubrificati, se previsto dal libretto di manutenzione, avendo cura di ripristinare tutte le protezioni asportate, manomesse o danneggiate (schermi di protezione per ingranaggi, carter, ecc.).

Deve essere evidenziata la presenza di punti di ossidazione che possa compromettere la funzionalità della macchina e, se necessario bisognerà provvedere alla relativa rimozione e verniciatura.

Manutenzione: verifiche periodiche. Prima dell'utilizzazione della macchina in cantiere e periodicamente durante le lavorazioni, devono essere eseguite accurate verifiche sullo stato manutentivo ad opera di personale qualificato in grado di procedere alle eventuali necessarie riparazioni.

Operazioni di regolazione e/o riparazione. Qualora vengano compiute operazioni di regolazione, riparazione o sostituzione di parti della macchina, bisogna utilizzare solo ricambi ed accessori originali, come previsto nel libretto di manutenzione; non deve essere modificata alcuna parte della macchina. A manutenzione ultimata, prima di rimettere in funzione la macchina, accertarsi di aver riposto tutti gli attrezzi utilizzati.

Ore di silenzio: regolamenti locali. Dovranno essere osservate le ore di silenzio secondo la stagione ed i regolamenti locali.

Verifiche sull'area di ubicazione della macchina. Le verifiche preventive da eseguire sul terreno dove si dovrà installare la macchina sono: - verifica della stabilità (non dovranno manifestarsi cedimenti sotto i carichi trasmessi dalla macchina); - verifica del drenaggio (non dovranno constatarsi ristagni di acqua piovana alla base della macchina).

Per assicurare la stabilità della macchina si dovranno utilizzare gli appositi regolatori di altezza, se presenti o, in alternativa, assi di legno, evitando l'uso di mattoni e pietre.

Qualora venissero aperti scavi in prossimità della macchina, si dovrà provvedere ad una loro adeguata armatura.

Rimozione delle protezioni e dei dispositivi di sicurezza. Le protezioni ed i dispositivi di sicurezza di attrezzature, macchinari e mezzi d'opera non devono essere rimossi se non nei casi di assoluta necessità o per operazioni di manutenzione espressamente previste nelle istruzioni fornite dal produttore. Qualora debba provvedersi alla loro rimozione (previo permesso preventivo del preposto o del datore di lavoro), dovranno adottarsi contemporaneamente misure atte a mettere in evidenza e a ridurre al limite minimo possibile il pericolo che ne deriva. Il ricollocamento nella sede originaria delle protezioni o dei dispositivi di sicurezza rimossi, dovrà avvenire non appena siano cessate le ragioni che ne hanno reso necessaria la loro temporanea rimozione.

Divieto di manutenzione con la macchina in funzione. Non è consentito pulire, oliare o ingrassare gli organi mobili, né eseguire qualsiasi operazioni di registrazione o di riparazione di attrezzature, macchinari o mezzi d'opera qualora siano in funzione, salvo non risulti espressamente indicato (con le relative procedure esecutive) nelle istruzioni di manutenzione.



CITTA' DI TORINO

VICE DIREZIONE GENERALE INGEGNERIA
DIREZIONE VERDE PUBBLICO ED EDIFICI MUNICIPALI
Servizio Edifici Municipali

Prevenzione: Organizzazione dell'area intorno alla sega circolare

Prescrizioni Organizzative: Intorno alla sega circolare devono essere previsti adeguati spazi per la sistemazione del materiale lavorato e da lavorare, nonché per l'allontanamento dei residui delle lavorazioni (segatura e trucioli).

R11 Rischio: Cesoiamenti, stritolamenti

Prescrizioni generali per cesoiamenti, stritolamenti: (vedi relativo rischio (R11))

Prevenzione a "Cesoiamenti, ecc.". Sega circolare

Prescrizioni Esecutive: Divieto di manomissione delle cuffie protettive. E' tassativamente vietato manomettere la sega circolare togliendo la cuffia protettiva o ribaltandola all'indietro per qualsiasi tipo di lavorazione (inclusa la preparazione di cunei in legno).

Lavorazioni di tavole di legno. Qualora debbano tagliarsi longitudinalmente tavole di legno o, più in generale, pezzi di lunghezza rilevante, dovranno essere presenti almeno due lavoratori, oppure, in alternativa, si dovranno utilizzare appositi cavalletti di altezza pari a quella del banco di lavoro.

Manutenzione del banco di lavoro. La superficie del banco di lavoro deve essere tenuta costantemente sgombra da trucioli, segatura, polveri e qualsiasi altro prodotto di scarto, per evitare ostacoli, impedimenti o disagi alla lavorazione in atto.

Sega circolare: stato del materiale. Il lavoratore deve, prima di iniziare una lavorazione, controllarne lo stato generale; dovrà provvedere all'asportazione di eventuali chiodi infissi, considerare il differente stato di consistenza del materiale in funzione della presenza di nodi, spaccature, ecc.

Nelle lavorazioni di pezzi di legno di ridotte dimensioni, devono essere usati appositi spingitori realizzati in legno o metallo (consentono di lavorare senza portare le mani troppo vicine al disco o, comunque, sulla sua traiettoria) e, quando necessario, apposite sagome per il taglio dei cunei.

Stabilità della sega circolare. Deve costantemente verificarsi la stabilità della macchina: eventuali sue oscillazioni, anche di modesta entità, amplificate dalle vibrazioni indotte dal motore, possono provocare lo sbandamento del pezzo di legno in lavorazione o delle mani che lo spingono.

Non distrarsi durante le lavorazioni. Eventuali anomalie devono essere subito segnalate al responsabile del cantiere.

R8 Rischio: Elettrocuzione

Prescrizioni generali per Elettrocuzione: (vedi relativo rischio (R8))

Prevenzioni generali per "Elettrocuzione", comuni agli utensili (vedi scheda A5)

Prevenzione per elettrocuzione. Fili e prolunghe di alimentazione.

Prescrizioni Organizzative:

Prolunghe di alimentazione. Per portare l'alimentazione nei luoghi dove non è presente un quadro elettrico, occorreranno prolunghe la cui sezione deve essere adeguatamente dimensionata in funzione della potenza richiesta. E' vietato approntare artigianalmente le prolunghe. Andranno utilizzate, pertanto, solo quelle in commercio realizzate secondo le norme di sicurezza.

Prescrizioni Esecutive:



CITTA' DI TORINO

VICE DIREZIONE GENERALE INGEGNERIA
DIREZIONE VERDE PUBBLICO ED EDIFICI MUNICIPALI
Servizio Edifici Municipali

Cavi di alimentazione. I cavi di alimentazione devono essere disposti in maniera tale da non costituire un pericolo intralciando le lavorazioni in atto, i posti di lavoro o le vie di passaggio e comunicazione. Allo stesso modo non devono comunque diventare oggetto di danneggiamento. A questo scopo, è necessario che venga ridotto al minimo lo sviluppo libero del filo elettrico mediante l'uso di tamburi avvolgicavo con prese incorporate o altri strumenti equivalenti.

Per quanto possibile, i cavi dovranno essere disposti parallelamente alle vie di transito, non essere agganciati su spigoli vivi, non essere sollecitati a piegamenti di piccolo raggio né sottoposti a torsione. Non devono venire a contatto con materiali caldi o dimenticati su pavimenti sporchi di cemento, oli o grassi.

Prevenzione per elettrocuzione. Requisiti generali delle apparecchiature elettriche

Prescrizioni Organizzative:

Dispositivo contro il riavviamento automatico. Tutte le apparecchiature elettriche, quali ad esempio seghe circolari, betoniere, flessibili, ecc., che possono presentare pericolo per l'operatore con la rimessa in moto al ristabilirsi della tensione di rete dopo una interruzione, devono essere provviste di dispositivo contro il riavviamento automatico.

Targhetta apparecchiature elettriche. Tutte le apparecchiature elettriche (fisse, mobili, portatili o trasportabili) devono essere corredate di targhetta su cui, tra l'altro, devono essere riportate la tensione, l'intensità ed il tipo di alimentazione prevista dal costruttore, i marchi di conformità e tutte le altre eventuali caratteristiche costruttive necessarie per l'uso.

Prevenzione per elettrocuzione. Segna circolare

Prescrizioni Organizzative:

Apparecchiature elettriche: messa a terra. Tutte le macchine di classe I, quali ad esempio betoniera e gru a torre, devono essere collegate all'impianto di terra.

Il collegamento all'impianto di terra deve avvenire tramite un conduttore di protezione avente la stessa sezione dei conduttori di fase.

Lavori in prossimità di linee elettriche. Non possono essere eseguiti lavori in prossimità di linee elettriche aeree a distanza minore di m 5 a meno che, previa segnalazione all'esercente le linee elettriche, non si provveda ad una adeguata protezione atta ad evitare accidentali contatti o pericolosi avvicinamenti ai conduttori delle linee stesse.

Prescrizioni Esecutive: Allaccio macchine elettriche. Non devono mai essere inserite o disinserite macchine o utensili su prese in tensione.

In particolare, prima di effettuare un allacciamento, si dovrà accertare che l'interruttore di avvio della macchina o utensile sia "aperto" (motore elettrico fermo); l'interruttore posto a monte della presa sia "aperto" (assenza di tensione alla presa).

Verifiche prima dell'uso. Prima di mettere in funzione una macchina elettrica, controllare il punto dove il cavo di alimentazione si collega alla macchina (in quanto in questa zona il conduttore è soggetto ad usura e a sollecitazioni meccaniche con possibilità di rottura dell'isolamento); la perfetta connessione della macchina ai conduttori di protezione ed il collegamento di questo all'impianto di terra.

Verificare visivamente, inoltre, l'integrità dell'isolamento, specialmente dell'impugnatura dell'utensile.

Cavi di alimentazione: utilizzazione. Prima di utilizzare una macchina elettrica, bisognerà controllare che i cavi di alimentazione della stessa e quelli usati per derivazioni provvisorie non presentino parti logore nell'isolamento.



CITTA' DI TORINO

VICE DIREZIONE GENERALE INGEGNERIA
DIREZIONE VERDE PUBBLICO ED EDIFICI MUNICIPALI
Servizio Edifici Municipali

Qualora il cavo apparisse deteriorato, esso non deve essere riparato con nastri isolanti adesivi, ma va subito sostituito con uno di caratteristiche identiche ad opera di persona specializzata.

L'uso dei cavi deteriorati è tassativamente vietato.

Dopo l'utilizzazione i cavi di alimentazione (dell'utensile e/o quelli usati per le derivazioni provvisorie) devono essere accuratamente ripuliti e riposti, in quanto gli isolamenti in plastica ed in gomma si deteriorano rapidamente a contatto con oli e grassi.

Come collegare e disinnestare una spina. Per disconnettere una spina da una presa di corrente si deve sempre evitare di tendere il cavo; occorre, invece, disconnettere la spina mediante l'impugnatura della spina stessa.

Per eseguire una connessione, non si devono mai collegare direttamente i cavi agli spinotti e dovranno usarsi, invece, sempre spine e prese normalizzate.

Lavori in prossimità di linee elettriche. Assicurarsi che nella zona di lavoro, le eventuali linee elettriche aeree, rimangano sempre ad una distanza non inferiore ai cinque metri.

Manovre: condizioni di pericolo. E' assolutamente vietato toccare interruttori o pulsanti con le mani bagnate o stando sul bagnato, anche se il grado di protezione delle apparecchiature lo consente.

I fili di apparecchi elettrici non devono mai essere toccati con oggetti metallici (tubi e profilati), getti d'acqua, getti di estintori idrici o a schiuma: ove questo risultasse necessario occorre togliere preventivamente tensione al circuito.

Non spostare macchine o quadri elettrici inidonei se non dopo aver disinserito l'alimentazione.

E' tassativamente vietato utilizzare scale metalliche a contatto con apparecchiature e linee elettriche.

Manutenzione: obblighi dei lavoratori. Ciascun lavoratore è tenuto a segnalare immediatamente al proprio superiore la presenza di qualsiasi anomalia dell'impianto elettrico, come ad esempio: apparecchiature elettriche aperte (batterie, interruttori, scatole, ecc.); materiali e apparecchiature con involucri protettivi danneggiati o che presentino segni di bruciature; cavi elettrici nudi o con isolamento rotto.

Spine e prese. Gli spinotti delle spine, così come gli alveoli delle prese, vanno tenuti puliti e asciutti. Le prese e le spine che hanno subito forti urti, vanno accuratamente controllate anche se non presentano danni apparenti. Tutte quelle che mostreranno segni anche lievi di bruciature o danneggiamenti, dovranno essere sostituite facendo ricorso a personale qualificato.

Quadri elettrici: interventi su macchine e apparecchiature elettriche. Devono essere verificate tutte le parti elettriche della macchina.

Prima di procedere a qualsiasi operazione di manutenzione o riparazione su macchine e apparecchiature elettriche occorre aprire l'interruttore (togliere la tensione) del circuito interessato presente sul quadro di alimentazione e/o staccare le spine.

Temperature di esposizione. La temperatura sulla superficie esterna della guaina dei cavi non deve superare la temperatura di 50°C per cavi flessibili in posa mobile e di 70 °C per quelli flessibili in posa fissa, né scendere al di sotto dei - 25 °C.

R12 Rischio: Caduta di materiale dall'alto.

Prescrizioni generali per caduta materiale dall'alto: (vedi relativo rischio (R12))

Protezione delle postazioni di lavoro

Prescrizioni Organizzative: I posti di lavoro e di passaggio devono essere idoneamente difesi contro la caduta o l'investimento di materiali in dipendenza dell'attività lavorativa. Ove non è



CITTA' DI TORINO

VICE DIREZIONE GENERALE INGEGNERIA
DIREZIONE VERDE PUBBLICO ED EDIFICI MUNICIPALI
Servizio Edifici Municipali

possibile la difesa con mezzi tecnici, devono essere adottate altre misure o cautele adeguate. Quando nelle immediate vicinanze dei ponteggi o del posto di caricamento e sollevamento dei materiali vengono impastati calcestruzzi e malte o eseguite altre operazioni a carattere continuativo si deve costruire un solido impalcato sovrastante, ad altezza non maggiore di m 3 da terra, a protezione contro la caduta di materiali.

Prevenzione: Allontanamento temporaneo del lavoratore

Prescrizioni Esecutive: Qualora il lavoratore si allontani temporaneamente dalla macchina, dovrà preventivamente interrompere il moto dell'organo lavoratore evitando, al contempo, di lasciare un pezzo in lavorazione.

R3 Rischio: Tagli punture abrasioni

Prescrizioni generali per tagli punture e abrasioni: (vedi relativo rischio (R3))

Prevenzioni generali a Tagli punture abrasioni comuni a utensili, attr. a motore o macchinari

Prescrizioni Esecutive: Protezione dalle proiezioni di schegge e materiali. Nei lavori che possono dar luogo alla proiezione pericolosa di schegge o di materiali, come spaccatura o scalpellatura di blocchi o simili, taglio di chiodi e in genere nei lavori eseguiti mediante utensili a mano o a motore, devono essere predisposti efficaci mezzi di protezione a difesa sia delle persone direttamente addette a tali lavori, sia di coloro che sostano o transitano in vicinanza. Attrezzi: distanza tra lavoratori. Distanziare adeguatamente gli altri lavoratori durante l'uso di utensili, attrezzature a motore o macchinari.

R24 Rischio: Ustioni

Prescrizioni generali per Ustioni: (vedi relativo rischio (R24))

Prevenzione: Raffreddamento di macchine e materiali

Prescrizioni Esecutive: Durante la lavorazione, ed al suo termine, si deve evitare, in ogni caso, di toccare a mani nude gli organi lavoratori di utensili o macchinari e/o i materiali lavorati, in quanto surriscaldati.

A28 Cannello a gas

Usato essenzialmente per la posa di membrane bituminose, il cannello a gas funziona utilizzando gas propano.

Diverse sono le soluzioni con cui il cannello viene commercialmente proposto, con braccio di diversa lunghezza e con campane intercambiabili di diverso diametro per permettere di raggiungere più livelli di potenza calorica.

R15 Rischio: Inalazioni polveri fibre, gas di scarico

Prescrizioni generali per inalazioni polveri: (vedi relativo rischio (R15))

Prevenzione: Ventilazione. Cannello



CITTA' DI TORINO

VICE DIREZIONE GENERALE INGEGNERIA
DIREZIONE VERDE PUBBLICO ED EDIFICI MUNICIPALI
Servizio Edifici Municipali

Prescrizioni Esecutive: Se il cannello viene utilizzato in un luogo confinato, bisogna predisporre un adeguato sistema di aspirazione fumi e/o ventilazione.

R6 Rischio: Incendi o esplosioni

Prescrizioni generali per incendi ed esplosioni: (vedi relativo rischio (R6))

Prevenzione ad Incendi ed esplosioni. Cannello

Prescrizioni Organizzative: Presenza di un estintore nella postazione di lavoro. Sul posto di lavoro deve essere sempre presente un estintore efficiente.

Prescrizioni Esecutive: Materiali infiammabili. Verificare che nella zona di utilizzo del cannello non vi sia presenza di materiali infiammabili. Verificare assolutamente l'assenza di infiltrazioni di gas sfuggiti da bombole ed apparecchi anche lontani e utilizzati per altre lavorazioni del cantiere oppure dei vapori infiammabili provenienti da colle, mastici, intonaci impermeabilizzanti, vernici, pitture, solventi per la lavorazione di materiali plastici che, a contatto con la fiamma del cannello, potrebbero esplodere.

Fughe di gas. Deve verificarsi frequentemente l'assenza di fughe di gas, utilizzando solo acqua saponata o gli appositi prodotti ed evitando sempre di ricorrere a fiamme libere.

Manometri e riduttori del cannello. Deve essere quotidianamente verificata l'efficienza dei manometri e dei riduttori di pressione.

Posizionamento bombole. Nel posizionare le bombole, bisognerà evitare che la distanza tra esse ed il cannello scenda al di sotto dei 10 m. e che sia, comunque, distante da qualsiasi fonte di calore e/o dai raggi solari. Le bombole dovranno essere ubicate in luoghi sicuri ma non ristretti, al riparo da possibili urti e comunque sempre in posizione verticale. La chiave di regolazione deve essere tenuta sempre vicino alle bombole.

Raccordi e connessioni. Il fissaggio delle tubazioni al cannello ed alle bombole dovrà essere realizzato con appropriati accorgimenti (ad esempio mediante fascette a vite) per evitare lo sfilamento.

Valvola di non ritorno. La tubazione del cannello deve essere dotata di valvola di non ritorno.

Principio di incendio nel cannello a gas. Deve provvedersi a chiudere immediatamente la bombola nel caso in cui si verifichi nel cannello un principio di incendio.

Valvole sulle bombole. Deve essere sempre verificato il perfetto funzionamento della valvola di controllo delle bombole del cannello e/o del riduttore di pressione. Nell'aprire il rubinetto a mano o con l'apposita valvola, deve essere evitata ogni forzatura con chiavi od attrezzi inadeguati per non provocare fessurazioni, rotture o fuoriuscite di gas.

Ritorno di fiamma. Devono essere installati e verificati dispositivi di sicurezza contro il ritorno di fiamma in prossimità dell'impugnatura, dopo i riduttori di pressione e nelle tubazioni la cui lunghezza è superiore a 5 m. Sui riduttori deve essere montata una valvola a secco.

Sospensione del lavoro con il cannello. Sia nelle pause di lavoro che al termine del turno, si dovrà provvedere a spegnere la fiamma chiudendo le valvole d'afflusso del gas. Dovrà essere accertata, inoltre, la perfetta chiusura della bombola e l'assenza di eventuali perdite.

Al termine del turno di lavoro, si dovrà verificare il corretto funzionamento del cannello e provvedere a riporre correttamente la tubazione.

Tubazioni di adduzione del cannello. Le tubazioni di adduzione del gas al cannello, non devono mai essere sottoposte a sforzi di trazione e mai piegate per interrompere l'afflusso del gas. Dovranno essere mantenute distese in curve ampie, lontano da luoghi di passaggio, protette dai



CITTA' DI TORINO

VICE DIREZIONE GENERALE INGEGNERIA
DIREZIONE VERDE PUBBLICO ED EDIFICI MUNICIPALI
Servizio Edifici Municipali

calpestamenti (ad esempio ponendole tra due tavole da lavoro appoggiate per terra), dalle scintille e da fonti di calore.

Prevenzione: Accensione del cannello a gas

Prescrizioni Esecutive: Occorre accendere il cannello con apposita fiamma o accenditori e mai con fiammiferi o altre sorgenti di fortuna.

R24 Rischio: Ustioni

Prescrizioni generali per Ustioni: (vedi relativo rischio (R24))

Prevenzione: Uso appropriato del cannello

Prescrizioni Esecutive: Durante l'uso si deve fare attenzione che la fiamma del cannello non rechi danno a persone.

A29 Cannello per saldatura ossiacetilenica

Usato essenzialmente per operazioni di saldatura o taglio ossiacetilenico di parti metalliche.

R16 Rischio: Inalazioni polveri fibre, gas di scarico

Prescrizioni generali per inalazioni polveri: (vedi relativo rischio (R16) a pag.42 parte generale)

Prevenzione: Ventilazione. Cannello ossiacetilenico

Prescrizioni Esecutive: Se il cannello viene utilizzato in un luogo confinato, bisogna predisporre un adeguato sistema di aspirazione fumi e/o ventilazione. Deve, inoltre, verificarsi l'assenza di infiltrazioni di gas sfuggiti da bombole ed apparecchi anche lontani e utilizzati per altre lavorazioni nel cantiere oppure dei vapori infiammabili provenienti da colle, mastici, intonaci impermeabilizzanti, vernici, pitture, solventi per la lavorazione di materiali plastici che, a contatto con la fiamma del cannello, potrebbero esplodere.

R6 Rischio: Incendi o esplosioni

Prescrizioni generali per incendi ed esplosioni: (vedi relativo rischio (R6))

Prevenzione: Prevenzioni a Incendi o Esplosioni. Cannello acetilenico

Prescrizioni Esecutive:

Recipienti o tubazioni. E' vietato effettuare operazioni di saldatura o di taglio al cannello, nelle seguenti condizioni:

- a) su recipienti o tubi chiusi;
- b) su recipienti o tubi aperti che contengono materie le quali, sotto l'azione del calore, possono dar luogo a esplosioni o altre reazioni pericolose;
- c) su recipienti o tubi, anche aperti, che abbiano contenuto sostanze che, evaporando o gassificandosi sotto l'azione del calore o dell'umidità, possono formare miscele esplosive. Qualora le condizioni di pericolo, precedentemente esposte, possano essere eliminate con l'apertura del recipiente chiuso, con l'asportazione delle materie pericolose e dei loro residui o con altri mezzi o misure, le operazioni di saldatura e taglio potranno essere eseguite, purché le misure di sicurezza siano disposte da un esperto ed effettuate sotto la sua diretta sorveglianza.



CITTA' DI TORINO

VICE DIREZIONE GENERALE INGEGNERIA
DIREZIONE VERDE PUBBLICO ED EDIFICI MUNICIPALI
Servizio Edifici Municipali

Derivazioni di gas acetilene. Sulle derivazioni di gas acetilene o di altri gas combustibili di alimentazione, sul cannello deve essere inserita una valvola idraulica (o altro dispositivo di sicurezza) che corrisponda ai seguenti requisiti:

- a) impedisca il ritorno di fiamma e l'afflusso dell'ossigeno o dell'aria nelle tubazioni di gas combustibile;
- b) permetta un sicuro controllo, in ogni momento, del suo stato di efficienza;
- c) sia costruito in modo da non costituire pericolo in caso di eventuale scoppio per ritorno di fiamma.

Generatori di acetilene. Nei luoghi sotterranei è vietato installare o usare generatori e gasometri di acetilene o costituire depositi di recipienti contenenti gas combustibili.

Carrelli per bombole. Le bombole devono essere movimentate su idoneo carrello portabombole e fissate verticalmente contro il ribaltamento e la caduta.

R24 Rischio: Ustioni

Prescrizioni generali per Ustioni: (vedi relativo rischio (R24))

Prevenzione: Uso appropriato del cannello

Prescrizioni Esecutive: Durante l'uso si deve fare attenzione che la fiamma del cannello non rechi danno a persone.

Prevenzione: Cannello acetilenico: pezzi lavorati

Prescrizioni Esecutive: Raffreddare ed accantonare i pezzi metallici tagliati o saldati.

A30 Cesoi e elettriche

Attrezzo elettrico per il taglio di lamiera, tondini di ferro, ecc.

R11 Rischio: Cesoiamenti, stritolamenti

Prescrizioni generali per cesoiamenti, stritolamenti: (vedi relativo rischio (R11))

Requisiti generali comuni a utensili, attr. a motore o macchinari, mezzi d'opera

Prescrizioni Organizzative:

L'attrezzatura a motore, il macchinario o il mezzo d'opera in oggetto, deve essere accompagnato, oltre che dalle normali informazioni di carattere strettamente tecnico, dal libretto di garanzia e dalle istruzioni d'uso e manutenzione, con le indicazioni necessarie per eseguire, senza alcun rischio, la messa in funzione e l'utilizzazione, il trasporto, la regolazione, la manutenzione e le riparazioni. Tale documentazione deve, inoltre, fornire tutte le informazioni sull'emissione di potenza sonora e sulle vibrazioni prodotte.

Protezione e sicurezza delle macchine. Le parti di macchine, macchinari o attrezzi che costituiscano un pericolo, dovranno essere protetti o segregati o provvisti di dispositivi di sicurezza.

Manutenzione: norme generali. Tutti gli organi mobili dovranno essere lubrificati, se previsto dal libretto di manutenzione, avendo cura di ripristinare tutte le protezioni asportate, manomesse o danneggiate (schermi di protezione per ingranaggi, carter, ecc.). Deve essere evidenziata la presenza di punti di ossidazione che possa compromettere la funzionalità della macchina e, se necessario bisognerà provvedere alla relativa rimozione e verniciatura.



CITTA' DI TORINO

VICE DIREZIONE GENERALE INGEGNERIA
DIREZIONE VERDE PUBBLICO ED EDIFICI MUNICIPALI
Servizio Edifici Municipali

Manutenzione: verifiche periodiche. Prima dell'introduzione in cantiere di utensili, attrezzature a motore, macchinari e mezzi d'opera, e periodicamente durante le lavorazioni, dovranno essere eseguite accurate verifiche sullo stato manutentivo ad opera di personale qualificato in grado di procedere alle eventuali necessarie riparazioni.

Operazioni di regolazione e/o riparazione. Qualora vengano compiute operazioni di regolazione, riparazione o sostituzione di parti della macchina, bisognerà: -utilizzare solo ricambi ed accessori originali, come previsto nel libretto di manutenzione; -non modificare alcuna parte della macchina.

Prescrizioni Esecutive:

Impugnatura dell'utensile. Le impugnature dell'utensile vanno sempre tenute asciutte e prive di oli o grasso.

Uso appropriato dell'utensile. L'utensile non deve essere mai utilizzato per scopi o lavori per i quali non è destinato.

Prevenzione: Cesioie. Divieto

Prescrizioni Esecutive: Durante l'uso delle cesioie, ai lavoratori è fatto assoluto divieto di toccare le lame dell'attrezzo.

R8 Rischio: Elettrocuzione

Prescrizioni generali per Elettrocuzione: (vedi relativo rischio **(R8)**)

Prevenzioni generali per "Elettrocuzione", comuni agli utensili (vedi **scheda A5**)

Prevenzione per elettrocuzione. Fili e prolunghe di alimentazione.

Prescrizioni Organizzative:

Prolunghe di alimentazione. Per portare l'alimentazione nei luoghi dove non è presente un quadro elettrico, occorreranno prolunghe la cui sezione deve essere adeguatamente dimensionata in funzione della potenza richiesta. E' vietato approntare artigianalmente le prolunghe. Andranno utilizzate, pertanto, solo quelle in commercio realizzate secondo le norme di sicurezza.

Prescrizioni Esecutive:

Cavi di alimentazione. I cavi di alimentazione devono essere disposti in maniera tale da non costituire un pericolo intralciando le lavorazioni in atto, i posti di lavoro o le vie di passaggio e comunicazione. Allo stesso modo non devono comunque diventare oggetto di danneggiamento.

A questo scopo, è necessario che venga ridotto al minimo lo sviluppo libero del filo elettrico mediante l'uso di tamburi avvolgicavo con prese incorporate o altri strumenti equivalenti.

Per quanto possibile, i cavi dovranno essere disposti parallelamente alle vie di transito, non essere agganciati su spigoli vivi, non essere sollecitati a piegamenti di piccolo raggio né sottoposti a torsione. Non devono venire a contatto con materiali caldi o dimenticati su pavimenti sporchi di cemento, oli o grassi.

Prevenzione per elettrocuzione. Requisiti generali delle apparecchiature elettriche

Prescrizioni Organizzative:

Dispositivo contro il riavviamento automatico. Tutte le apparecchiature elettriche, quali ad esempio seghe circolari, betoniere, flessibili, ecc., che possono presentare pericolo per l'operatore con la rimessa in moto al ristabilirsi della tensione di rete dopo una interruzione, devono essere provviste di dispositivo contro il riavviamento automatico.



CITTA' DI TORINO

VICE DIREZIONE GENERALE INGEGNERIA
DIREZIONE VERDE PUBBLICO ED EDIFICI MUNICIPALI
Servizio Edifici Municipali

Targhetta apparecchiature elettriche. Tutte le apparecchiature elettriche (fisse, mobili, portatili o trasportabili) devono essere corredate di targhetta su cui, tra l'altro, devono essere riportate la tensione, l'intensità ed il tipo di alimentazione prevista dal costruttore, i marchi di conformità e tutte le altre eventuali caratteristiche costruttive necessarie per l'uso.



CITTA' DI TORINO

VICE DIREZIONE GENERALE INGEGNERIA
DIREZIONE VERDE PUBBLICO ED EDIFICI MUNICIPALI
Servizio Edifici Municipali

Manutenzione Straordinaria sedi Polizia Municipale

PIANO DI SICUREZZA E DI COORDINAMENTO (Articolo 100 D.Lgs. 81/2008)

ALLEGATO n°3 MACCHINE DEL CANTIERE

Il Coordinatore per la progettazione

(arch. Marco MICHELOTTI)

*Il Responsabile del Procedimento
e Responsabile dei Lavori*

(arch. Dario SARDI)

	DATA:
EDIZIONE	Novembre 2013
1° REVISIONE	
2° REVISIONE	
3° REVISIONE	



CITTA' DI TORINO

VICE DIREZIONE GENERALE INGEGNERIA
DIREZIONE VERDE PUBBLICO ED EDIFICI MUNICIPALI
Servizio Edifici Municipali

<i>sigla</i>	<i>Schede macchine</i>	<i>Pag.</i>
M1	Autocarro	3
M2	Autogrù	9
M3	Piattaforma elevatrice	13
M4	Pala meccanica	17
M5	Escavatore con martello demolitore	23
M6	Miniescavatore – Pala caricatrice	28
M7	Autocarro con gruetta	32



CITTA' DI TORINO

VICE DIREZIONE GENERALE INGEGNERIA
DIREZIONE VERDE PUBBLICO ED EDIFICI MUNICIPALI
Servizio Edifici Municipali

M1 Autocarro

L'autocarro è una macchina utilizzata per il trasporto di mezzi, materiali da costruzione e/o di risulta da demolizioni o scavi, ecc., costituita essenzialmente da una cabina, destinata ad accogliere il conducente, ed un cassone generalmente ribaltabile, a mezzo di un sistema oleodinamico.

Operatore autocarro:

Prescrizioni Organizzative:

Devono essere forniti al lavoratore adeguati dispositivi di protezione individuale: a) guanti; b) calzature di sicurezza; c) indumenti protettivi (tute).

Prescrizioni Esecutive:

Durante le lavorazioni, devono essere utilizzati i seguenti dispositivi di prevenzione individuale: a) guanti; b) calzature di sicurezza; c) indumenti protettivi (tute).

Prevenzione: Prescrizioni generali (Autocarro)

Prescrizioni Organizzative: Dispositivi di segnalazione. La macchina deve essere dotata di appropriati dispositivi acustici e luminosi di segnalazione e di avvertimento, nonché di illuminazione del campo di manovra.

Documentazione allegata alla macchina. La macchina deve essere accompagnata, oltre che dalle normali informazioni di carattere strettamente tecnico, dal libretto di garanzia e dalle istruzioni d'uso e manutenzione, che forniscono le indicazioni necessarie per eseguire, senza alcun rischio, la messa in funzione, l'utilizzazione, il trasporto, l'installazione, il montaggio e lo smontaggio, la regolazione, la manutenzione e la riparazione della macchina.

La documentazione che accompagna la macchina deve inoltre fornire le informazioni sull'emissione di potenza sonora e sulle vibrazioni prodotte.

Ore di silenzio. Dovranno essere osservate le ore di silenzio secondo la stagione ed i regolamenti locali.

Sono vietati la fabbricazione, la vendita, il noleggio e la concessione in uso di macchine, di attrezzature di lavoro e di impianti non rispondenti alle disposizioni legislative e regolamentari vigenti in materia di sicurezza.

Chiunque concede in locazione finanziaria beni assoggettati a forme di certificazione o di omologazione obbligatoria è tenuto a che i medesimi siano accompagnati dalle previste certificazioni o dagli altri documenti previsti dalla legge.

Prescrizioni Esecutive:

Ordine nella cabina di guida. Mantenere il posto guida libero da oggetti, attrezzi, ecc., soprattutto se non fissati adeguatamente.

Regolazione del sedile nella cabina di guida. Prima di iniziare la lavorazione, regolare e bloccare il sedile di guida.

Trasporto persone. Non trasportare persone se non all'interno della cabina di guida, sempre che questa sia idonea allo scopo e gli eventuali trasportati non costituiscano intralcio alle manovre.

Efficienza della macchina. Controllare l'efficienza dei freni, delle luci, dei dispositivi acustici e luminosi e di tutti i comandi e circuiti di manovra.



CITTA' DI TORINO

VICE DIREZIONE GENERALE INGEGNERIA
DIREZIONE VERDE PUBBLICO ED EDIFICI MUNICIPALI
Servizio Edifici Municipali

Prevenzione: Autocarro. Prescrizioni per le operazioni di manutenzione

Prescrizioni Esecutive: Interventi sull'impianto oleodinamico. Qualora fosse necessario intervenire su parti dell'impianto oleodinamico della macchina, bisognerà accertarsi preventivamente che la pressione sia nulla. La ricerca di un eventuale foro su un flessibile della macchina, dovrà eseguirsi sempre con molta cautela, e preventivamente muniti di occhiali di protezione.

Pulizia con aria compressa. Nel caso si adoperi l'aria compressa per la pulizia ed il lavaggio della macchina, andranno utilizzati solo getti a bassa pressione (max 2 atm.) e occhiali protettivi.

Sostituzione dei denti delle benne. La sostituzione dei denti delle benne deve essere eseguita sempre utilizzando occhiali protettivi, al fine di evitare che le schegge, proiettate dai colpi di martello necessari per la sostituzione dei denti stessi, possano ledere gli occhi dell'operaio impegnato nell'operazione.

Prevenzione: Autocarro. Norme di guida nel cantiere

Prescrizioni Organizzative: Percorsi carrabili: pendenze. I percorsi non devono avere pendenze trasversali eccessive.

Rampe accesso scavi. Le rampe di accesso allo scavo devono avere: -pendenza adeguata alla possibilità della macchina; - larghezza tale da consentire un franco non minore di 70 centimetri almeno da un lato, oltre la sagoma di ingombro del veicolo (qualora il franco venga limitato ad un solo lato per tratti lunghi, devono essere realizzate piazzole o nicchie di rifugio ad intervalli non superiori a m 20 lungo l'altro lato).

Percorsi carrabili. Verificare: - la capacità del terreno del cantiere a sopportare il carico della macchina (definire l'eventuale carico limite); - la condizione manutentiva di eventuali opere di sostegno presenti, in particolare se a valle della zona di lavoro, onde evitarne il cedimento per il sovrappeso della macchina, con il conseguente ribaltamento della macchina stessa.

Percorsi pedonali nel cantiere. Predisporre nel cantiere adeguati percorsi pedonali e di circolazione per le macchine con relativa segnaletica.

Sosta della macchina. Predisporre adeguate aree per la sosta dei mezzi. Tali aree dovranno almeno consentire la normale circolazione nel cantiere e il terreno non deve presentare una pendenza proibitiva.

Velocità delle macchine. Stabilire la velocità massima (15 km/h max) da tenere in cantiere per le macchine, ed apporre idonea segnaletica.

Prescrizioni Esecutive: Manovra di retromarcia o con scarsa visibilità. Prima di iniziare il movimento della macchina in retromarcia, il conduttore dovrà accertarsi che la zona sia libera da ostacoli e da eventuale personale. A questo scopo verrà assistito da personale a terra.

Scarpate. Quando possibile, evitare di far funzionare la macchina nelle immediate vicinanze di scarpate, sia che si trovino a valle che a monte della macchina.

Prima di movimentare la macchina accertarsi dell'esistenza di eventuali vincoli derivanti da:

- limitazioni di carico (terreno, pavimentazioni, rampe, opere di sostegno);
- pendenza del terreno.

Rispettare scrupolosamente la viabilità predisposta, senza invadere i percorsi pedonali.

Portata della macchina. Non deve essere mai superata la portata massima consentita per la macchina; ugualmente non è consentito superare l'ingombro massimo.

Velocità delle macchine. Adeguare la velocità ai limiti stabiliti nel cantiere e comunque a valori tali da poterne mantenere costantemente il controllo.



CITTA' DI TORINO

VICE DIREZIONE GENERALE INGEGNERIA
DIREZIONE VERDE PUBBLICO ED EDIFICI MUNICIPALI
Servizio Edifici Municipali

Al di fuori dei percorsi stabiliti ed in prossimità dei posti di lavoro si deve transitare a passo d'uomo.

R1 Rischio: Caduta dall'alto.

Caduta di persone dall'alto, in seguito alla perdita di equilibrio del lavoratore e/o all'assenza di adeguate protezioni (collettive od individuali), usualmente da opere provvisorie, gru od autogrù, fori nei solai o balconate o rampe di scale o scavi, ma anche da mezzi per scavo o trasporto, o da qualsiasi altra postazione di lavoro sopraelevata.

Prescrizioni generali per caduta dall'alto: (vedi relativo rischio **(R1)**)

Prevenzione: Piattaforma della macchina

Prescrizioni Esecutive:

Non utilizzare il pianale dell'autocarro come piattaforma per lavori in elevazione.

R13 Rischio: Caduta di materiale dall'alto

Prescrizioni generali per caduta materiale dall'alto: (vedi relativo rischio **(R12)**)

Prevenzione Caduta di materiale dall'alto (comune ai mezzi d'opera)

Prescrizioni Esecutive:

Trasporto dei carichi. Evitare di effettuare brusche manovre di avvio o di arresto, in particolare a macchina carica.

Sistemazione del carico sulla macchina. Assicurarsi che il carico da trasportare sia sempre ben sistemato. Non caricare materiale sfuso oltre l'altezza delle sponde.

Sistemazione di oggetti sulla macchina. È vietato usare la macchina per trasportare oggetti che non siano stati adeguatamente fissati ad appositi supporti od opportunamente imbracati.

R12 Rischio: Cesoiamenti, stritolamenti

Ferite e lesioni causate da contatti accidentali con organi mobili di macchine o mezzi o per collisioni con ostacoli o altri mezzi presenti nell'area del cantiere.

Prescrizioni generali per cesoiamenti, stritolamenti: (vedi relativo rischio **(R11)**)

Requisiti generali comuni a utensili, attr. a motore o macchinari, mezzi d'opera

Prescrizioni organizzative: L'attrezzatura a motore, il macchinario o il mezzo d'opera in oggetto, deve essere accompagnato, oltre che dalle normali informazioni di carattere strettamente tecnico, dal libretto di garanzia e dalle istruzioni d'uso e manutenzione, con le indicazioni necessarie per eseguire, senza alcun rischio, la messa in funzione e l'utilizzazione, il trasporto, la regolazione, la manutenzione e le riparazioni. Tale documentazione deve, inoltre, fornire tutte le informazioni sull'emissione di potenza sonora e sulle vibrazioni prodotte.

Protezione e sicurezza delle macchine. Le parti di macchine, macchinari o attrezzi che costituiscano un pericolo, dovranno essere protetti o segregati o provvisti di dispositivi di sicurezza.

Manutenzione: norme generali. Tutti gli organi mobili dovranno essere lubrificati, se previsto dal libretto di manutenzione, avendo cura di ripristinare tutte le protezioni asportate, manomesse o danneggiate (schermi di protezione per ingranaggi, carter, ecc.). Deve essere evidenziata la presenza di punti di ossidazione che possa compromettere la funzionalità della macchina e, se necessario bisognerà provvedere alla relativa rimozione e verniciatura.

Manutenzione: verifiche periodiche. Prima dell'introduzione in cantiere di utensili, attrezzature a motore, macchinari e mezzi d'opera, e periodicamente durante le lavorazioni, dovranno essere eseguite accurate verifiche sullo stato manutentivo ad opera di personale qualificato in grado di procedere alle eventuali necessarie riparazioni.



CITTA' DI TORINO

VICE DIREZIONE GENERALE INGEGNERIA
DIREZIONE VERDE PUBBLICO ED EDIFICI MUNICIPALI
Servizio Edifici Municipali

Operazioni di regolazione e/o riparazione. Qualora vengano compiute operazioni di regolazione, riparazione o sostituzione di parti della macchina, bisognerà: -utilizzare solo ricambi ed accessori originali, come previsto nel libretto di manutenzione; -non modificare alcuna parte della macchina.

Nell'avviamento del motore, il lavoratore non dovrà mai arrotolare alla mano o alle dita l'eventuale cordicella della messa in moto.

Prescrizioni Esecutive: Rimozione delle protezioni e dei dispositivi di sicurezza. Le protezioni ed i dispositivi di sicurezza di attrezzature, macchinari e mezzi d'opera non devono essere rimossi se non nei casi di assoluta necessità o per operazioni di manutenzione espressamente previste nelle istruzioni fornite dal produttore. Qualora debba provvedersi alla loro rimozione (previo permesso preventivo del preposto o del datore di lavoro), dovranno adottarsi contemporaneamente misure atte a mettere in evidenza e a ridurre al limite minimo possibile il pericolo che ne deriva. Il ricollocamento nella sede originaria delle protezioni o dei dispositivi di sicurezza rimossi, dovrà avvenire non appena siano cessate le ragioni che ne hanno reso necessaria la loro temporanea rimozione.

Manutenzione: divieto con la macchina in funzione. Non è consentito pulire, oliare o ingrassare gli organi mobili, né eseguire qualsiasi operazioni di registrazione o di riparazione di attrezzature, macchinari o mezzi d'opera qualora siano in funzione, salvo non risulti espressamente indicato (con le relative procedure esecutive) nelle istruzioni di manutenzione.

Prevenzione: Sponde degli automezzi

Prescrizioni Esecutive: Assicurarsi sempre della corretta chiusura delle sponde.

Prevenzione: Posizione di guida del conducente

Prescrizioni Esecutive: Mantenere sempre la testa, il corpo e gli arti, dentro la cabina di guida, in modo da non esporsi ad eventuali rischi all'esterno (ostacoli fissi, rami, altri automezzi, cadute materiali, ecc.).

Prevenzione: Raggio d'azione dei mezzi d'opera

Prescrizioni Organizzative:

Predisporre sbarramenti e segnaletica di sicurezza intorno all'area di azione dei mezzi d'opera.

Prescrizioni Esecutive:

Controllare, prima di iniziare la lavorazione, che le eventuali persone stazionanti in prossimità della macchina, siano al di fuori del raggio di azione della stessa.

R17 Rischio: Getti o schizzi

Gli automezzi possono dare luogo a getti e/o schizzi pericolosi per la salute, sia direttamente sia ai lavoratori in postazioni di lavoro limitrofe.

I risultati possono essere lesioni riguardanti qualsiasi parte del corpo durante i lavori, a freddo o a caldo, eseguiti a mano o con utensili, con materiali, sostanze, prodotti, attrezzature.

Prescrizioni generali per Getti o schizzi: (vedi relativo rischio (R16))

Prevenzione: Getti o schizzi comuni ai mezzi d'opera

Prescrizioni Esecutive:

Verifiche dell'impianto oleodinamico preventivamente e durante la lavorazione.

All'inizio di ciascun turno di lavoro va accuratamente verificata l'integrità dei tubi flessibili e dell'impianto oleodinamico in genere.

Interventi sull'impianto oleodinamico. Qualora fosse necessario intervenire su parti dell'impianto oleodinamico della macchina, bisognerà accertarsi preventivamente che la pressione sia nulla.



CITTA' DI TORINO

VICE DIREZIONE GENERALE INGEGNERIA
DIREZIONE VERDE PUBBLICO ED EDIFICI MUNICIPALI
Servizio Edifici Municipali

La ricerca di un eventuale foro su un flessibile della macchina, dovrà eseguirsi sempre con molta cautela e preventivamente muniti di occhiali di protezione.

R16 Rischio:Inalazioni polveri, fibre,gas di scarico

Danni all'apparato respiratorio ed in generale alla salute del lavoratore, derivanti dall'esposizione a materiali in grana minuta, o rilascianti fibre minute, o che possono dar luogo a sviluppo di polveri, gas, vapori, nebbie, aerosol. *Intossicazione causata dall'inalazione dei gas di scarico di motori a combustione* o di fumi o di ossidi (ossidi di zinco, di carbonio, di azoto, di piombo, ecc.) tossici originati durante la combustione o la saldatura o il taglio termico di materiali di varia natura.

Prescrizioni generali per polveri ecc.: (vedi relativo rischio (R15))

Dispositivi di protezione dalle polveri ecc.: condizioni di utilizzo

Prescrizioni Organizzative:

I lavoratori esposti a specifici rischi di inalazioni pericolose di gas, polveri o fumi nocivi devono avere a disposizione maschere respiratorie o altri dispositivi idonei, da conservarsi in luogo adatto facilmente accessibile e noto al personale.

Prescrizioni Esecutive:

Qualora per difficoltà di ordine ambientale od altre cause tecnicamente giustificate sia ridotta l'efficacia dei mezzi generali di prevenzione delle polveri, i lavoratori devono essere muniti e fare uso di idonee maschere antipolvere.

R18 Rischio:Inalazioni e/o infiltrazioni di gas e vapori

Prescrizioni generali per polveri e simili: (vedi relativo rischio (R17))

Prevenzione: Pulizia con detergenti

Prescrizioni Esecutive: Nella pulizia dei pezzi meccanici non vanno mai utilizzati liquidi infiammabili come benzina, gasolio, ecc. ma gli appositi liquidi detergenti ininfiammabili e non tossici.

R14 Rischio:Investimento e ribaltamento

Prescrizioni generali per Investimento e ribaltamento: (vedi relativo rischio (R13))

Prevenzioni a Investimento e ribaltamento comuni ai mezzi d'opera

Prescrizioni Organizzative:

Prima di prevedere l'utilizzo di una determinata macchina, verificare la situazione reale dell'area operativa per l'eventuale esistenza di vincoli derivanti da ostacoli in altezza e in larghezza, limiti d'ingombro, ecc.

Prescrizioni Esecutive: Norme generali di guida nel cantiere. Tenersi a distanza di sicurezza dai mezzi operativi in movimento. Prestare attenzione alle segnalazioni acustiche e/o luminose ed alla segnaletica di sicurezza.

Manovra di retromarcia o con scarsa visibilità. Predisporre personale a terra per coadiuvare l'autista nelle operazioni di retromarcia.

Girofaro. Segnalare l'operatività del mezzo nell'area di cantiere con l'azionamento del girofaro.

Prima di movimentare la macchina accertarsi dell'esistenza di eventuali vincoli interferenti sul terreno.

Percorsi carrabili e pedonali del cantiere. Rispettare scrupolosamente la viabilità predisposta, senza invadere i percorsi pedonali. Rispettare scrupolosamente la circolazione a destra e la velocità ridotta a valori tali da poter mantenere costantemente il controllo del mezzo.



CITTA' DI TORINO

VICE DIREZIONE GENERALE INGEGNERIA
DIREZIONE VERDE PUBBLICO ED EDIFICI MUNICIPALI
Servizio Edifici Municipali

Portata della macchina. Non deve essere mai superata la portata massima consentita e non è consentito superare l'ingombro massimo.

Sosta dei mezzi d'opera: si dovrà provvedere, tutte le volte che un mezzo d'opera interrompe le lavorazioni, a spegnere il motore, posizionare i comandi in folle ed inserire il freno di stazionamento. Per far sostare il mezzo, bisognerà rispettare scrupolosamente le indicazioni fornite in sede di programmazione dell'intervento con RSPP dell'immobile e con il CSE e segnalare adeguatamente la presenza del mezzo in sosta.

Sosta della macchina. Ogni qualvolta si arresta la macchina si dovrà spegnere il motore, posizionare i comandi in folle ed inserire il freno di stazionamento.

Si dovrà scegliere con attenzione il piano di stazionamento; ci si dovrà assicurare, anzitutto, che non si arrechi intralcio alla circolazione nel cantiere e che il terreno abbia adeguata capacità portante. In caso di sosta su piano in pendenza, bisognerà posizionare la macchina trasversalmente alla pendenza, assicurandosi dell'assenza di pericolo di scivolamento e ribaltamento.

Prevenzione: Azionamento del ribaltabile

Prescrizioni Esecutive: In nessun caso deve essere azionato il ribaltabile con il mezzo in posizione inclinata. Per far fronte al pericolo di cedimento o allentamento dei freni durante lo scarico del materiale, l'azione dei freni dovrà essere rafforzata da blocchi meccanici alle ruote.

Per far fronte al pericolo di schiacciamento di operatori in caso di guasto improvviso al pistone idraulico di ribaltamento del cassone, gli addetti a terra devono mantenersi a debita distanza dall'autocarro durante la fase di scarico. Nel caso il cassone dell'autocarro debba restare a lungo sollevato, dovrà essere opportunamente puntellato.

Durante l'operazione di carico del mezzo l'operatore, dopo aver stabilizzato l'autocarro, deve obbligatoriamente scendere dalla cabina e porsi ad una distanza di sicurezza dall'area di manovra del mezzo caricatore.

R6 Rischio: Scivolamenti e cadute

Prescrizioni generali per Scivolamenti e cadute: (vedi relativo rischio **(R5)**)

Prevenzione a scivolamenti e cadute. Salita sulla macchina

Prescrizioni Esecutive: Nel salire sulla macchina è assolutamente vietato utilizzare come appigli le tubazioni flessibili o le leve dei comandi.

Eliminare la eventuale presenza di grasso sugli scalini d'accesso, sulle maniglie e appigli, al fine di evitare scivolamenti con pericolose cadute.

Prestare attenzione alle condizioni del terreno immediatamente attiguo alla macchina, onde evitare scivolamenti o cadute.

Divieto. Non salire o scendere mai dalla macchina quando questa è in movimento.

Prevenzione: Trasporto persone sulla macchina

Prescrizioni Esecutive: Non trasportare mai persone sulla macchina.

R11/c Rischio Rumore dBA 85 / 90

Prescrizioni generali per rumore dBA 85 / 90: (vedi relativo rischio **(R10/c)**)



CITTA' DI TORINO

VICE DIREZIONE GENERALE INGEGNERIA
DIREZIONE VERDE PUBBLICO ED EDIFICI MUNICIPALI
Servizio Edifici Municipali

M2 Autogrù

L'autogrù è un mezzo d'opera su gomma, costituito essenzialmente da una cabina, destinata ad accogliere il conducente, ed un apparecchio di sollevamento azionato direttamente dalla suddetta cabina o da apposita postazione. Si ricorda il rispetto delle condizioni generali ISPESL, ecc. per apparecchi di sollevamento, i requisiti generali a cui deve rispondere la cabina di guida, le normative sui dispositivi di sicurezza dell'apparecchiatura di sollevamento dell'autogrù.

Prevenzione: Operatore autogrù

Prescrizioni Organizzative:

Devono essere forniti al lavoratore adeguati dispositivi di protezione individuale: a) guanti; b) casco; c) calzature di sicurezza; d) indumenti protettivi (tute).

Prescrizioni Esecutive:

Durante le lavorazioni, devono essere utilizzati i seguenti dispositivi di prevenzione individuale: a) guanti; b) casco; c) calzature di sicurezza; d) indumenti protettivi (tute).

Prevenzione: Requisiti generali comuni a utensili, attr. a motore o macchinari, mezzi d'opera

(vedi precedente scheda M1)

R13 Rischio: Cadute materiale dall'alto

Prevenzione: Caduta materiale dall'alto – mezzi d'opera

Prescrizioni Esecutive:

Trasporto dei carichi. Evitare di effettuare brusche manovre di avvio o di arresto, in particolare a macchina carica. Sistemazione del carico sulla macchina. Assicurarsi che il carico da trasportare sia sempre ben sistemato.

Prescrizioni Esecutive:

Sistemazione di materiale sfuso sulla macchina. Non caricare materiale sfuso oltre l'altezza delle sponde.

Sistemazione di oggetti sulla macchina. È vietato usare la macchina per trasportare oggetti che non siano stati adeguatamente fissati ad appositi supporti oppure opportunamente imbracati.

Prevenzione: Autogrù. Sollevamento e trasporto di persone.

Prescrizioni Esecutive: È consentito il sollevamento ed il trasporto di persone solo se il mezzo di sollevamento è provvisto di efficaci dispositivi di sicurezza o, qualora questi non siano applicabili, previa adozione di idonee misure precauzionali. I cestelli semplicemente sospesi al gancio della gru sono considerati irregolari.

Prevenzione: Autogrù. Caduta di materiale dall'alto

Prescrizioni Esecutive:

Autogrù: sospensione del lavoro. Durante le pause o al termine del turno di lavoro, non devono mai essere lasciati carichi sospesi. Il braccio telescopico deve essere ritirato e deve essere azionato il freno di stazionamento.

Verifiche di manovrabilità. Prima di effettuare qualsiasi movimento verificare che il carico o il braccio non possano urtare contro strutture fisse o si possa avvicinare pericolosamente a pali luce o genericamente a linee elettriche.

R12 Rischio: Cesoiamenti, stritolamenti, impatti, lacerazioni.



CITTA' DI TORINO

VICE DIREZIONE GENERALE INGEGNERIA
DIREZIONE VERDE PUBBLICO ED EDIFICI MUNICIPALI
Servizio Edifici Municipali

Prevenzioni: Generali per Cesoiamenti, ecc. comuni a utensili

Prescrizioni Esecutive:

Rimozione delle protezioni e dei dispositivi di sicurezza. Le protezioni ed i dispositivi di sicurezza di attrezzature, macchinari e mezzi d'opera non devono essere rimossi se non nei casi di assoluta necessità o per operazioni di manutenzione espressamente previste nelle istruzioni fornite dal produttore. Qualora debba provvedersi alla loro rimozione (previo permesso preventivo del preposto o del datore di lavoro), dovranno adottarsi contemporaneamente misure atte a mettere in evidenza e a ridurre al limite minimo possibile il pericolo che ne deriva. Il ricollocamento nella sede originaria delle protezioni o dei dispositivi di sicurezza rimossi, dovrà avvenire non appena siano cessate le ragioni che ne hanno reso necessaria la loro temporanea rimozione.

Manutenzione: divieto con la macchina in funzione. Non è consentito pulire, oliare o ingrassare gli organi mobili, né eseguire qualsiasi operazioni di registrazione o di riparazione di attrezzature, macchinari o mezzi d'opera qualora siano in funzione, salvo non risulti espressamente indicato (con le relative procedure esecutive) nelle istruzioni di manutenzione.

Prevenzioni: Posizione di guida del conducente.

Prescrizioni Esecutive:

Mantenere sempre la testa, il corpo e gli arti, dentro la cabina di guida, in modo da non esporsi ad eventuali rischi all'esterno (ostacoli fissi, rami, altri automezzi, cadute gravi, ecc.).

Prevenzioni: Raggio d'azione dei mezzi d'opera.

Prescrizioni Organizzative:

Predisporre sbarramenti e segnaletica di sicurezza intorno all'area di azione dei mezzi d'opera.

Prescrizioni Esecutive:

Controllare, prima di iniziare la lavorazione, che le eventuali persone stazionanti in prossimità della macchina, siano al di fuori del raggio di azione della stessa.

R9 Rischio: Elettrocuzione.

Prevenzione: Disposizioni comuni a tutti i lavoratori

Prescrizioni Organizzative:

Lavori in prossimità di linee elettriche. Non possono essere eseguiti lavori in prossimità di linee elettriche aeree a distanza minore di m 5 a meno che, previa segnalazione all'esercente le linee elettriche, non si provveda ad una adeguata protezione atta ad evitare accidentali contatti o pericolosi avvicinamenti ai conduttori delle linee stesse.

Prescrizioni Esecutive:

Impianto elettrico: disposizioni generali di comportamento. Particolare cura deve essere tenuta da parte dei lavoratori nei confronti dell'impianto elettrico di cantiere (in particolare nei confronti dei cavi, dei contatti, degli interruttori, delle prese di corrente, delle custodie di tutti gli elementi in tensione), data la sua pericolosità e la rapida usura cui sono soggette tutte le attrezzature presenti sul cantiere.

Impianto elettrico: obblighi dei lavoratori. Ciascun lavoratore è tenuto a segnalare immediatamente al proprio superiore la presenza di qualsiasi anomalia dell'impianto elettrico, come ad esempio: apparecchiature elettriche aperte (batterie, interruttori, scatole, ecc.); materiali e apparecchiature con involucri protettivi danneggiati o che presentino segni di bruciature; cavi elettrici nudi o con isolamento rotto.



CITTA' DI TORINO

VICE DIREZIONE GENERALE INGEGNERIA
DIREZIONE VERDE PUBBLICO ED EDIFICI MUNICIPALI
Servizio Edifici Municipali

Manovre: condizioni di pericolo. È assolutamente vietato toccare interruttori o pulsanti con le mani bagnate o stando sul bagnato, anche se il grado di protezione delle apparecchiature lo consente.

I fili di apparecchi elettrici non devono mai essere toccati con oggetti metallici (tubi e profilati), getti d'acqua, getti di estintori idrici o a schiuma: ove questo risultasse necessario occorre togliere preventivamente tensione al circuito.

Non spostare macchine o quadri elettrici inidonei se non dopo aver disinserito l'alimentazione.

È tassativamente vietato utilizzare scale metalliche a contatto con apparecchiature e linee elettriche.

R17 Rischio: Getti o schizzi.

Prevenzioni: Getti o schizzi. comuni ai mezzi d'opera.

Prescrizioni Esecutive:

Verifiche preventive impianto oleodinamico. *Verificare l'impianto oleodinamico durante il lavoro.* Precisamente durante la lavorazione, devono essere frequentemente verificati i tubi e gli attacchi degli impianti oleodinamici.

Interventi sull'impianto oleodinamico. Qualora fosse necessario intervenire su parti dell'impianto oleodinamico della macchina, bisognerà accertarsi preventivamente che la pressione sia nulla. La ricerca di un eventuale foro su un flessibile della macchina, dovrà eseguirsi sempre con molta cautela, e preventivamente muniti di occhiali di protezione.

R14 Rischio: Investimento e ribaltamento.

Prevenzioni: Investimento e ribaltamento comuni ai mezzi d'opera.

Prescrizioni Organizzative:

Manovra di retromarcia o con scarsa visibilità. Predisporre personale a terra per coadiuvare l'autista nelle operazioni di retromarcia, o in condizioni di scarsa visibilità.

Prescrizioni Esecutive:

Norme generali di guida nel cantiere. Tenersi a distanza di sicurezza dai mezzi operativi in movimento. Prestare attenzione alle segnalazioni acustiche e/o luminose ed alla segnaletica di sicurezza.

Girofaro. Segnalare l'operatività del mezzo nell'area di cantiere con l'azionamento del girofaro.

Prima di utilizzare la macchina accertarsi dell'esistenza di eventuali vincoli derivanti da: ostacoli (in altezza ed in larghezza), limiti d'ingombro, ecc..

Prima di movimentare la macchina accertarsi dell'esistenza di eventuali vincoli interferenti sul terreno.

Percorsi carrabili e pedonali del cantiere. Rispettare scrupolosamente la viabilità predisposta, senza invadere i percorsi pedonali. Rispettare scrupolosamente la circolazione a destra e la velocità ridotta. Adeguare la velocità ai limiti stabiliti nel presente PSC e comunque a valori tali da poter mantenere costantemente il controllo.

Portata della macchina. Non deve essere mai superata la portata massima consentita per la macchina; ugualmente non è consentito superare l'ingombro massimo.

Sosta dei mezzi d'opera: si dovrà provvedere, tutte le volte che un mezzo d'opera interrompe le lavorazioni, a spegnere il motore, posizionare i comandi in folle ed inserire il freno di stazionamento. Per far sostare il mezzo, bisognerà scegliere una zona dove non operino altre macchine e priva di traffico del cantiere; ove ciò non fosse possibile, segnalare adeguatamente la presenza del mezzo in sosta.



CITTA' DI TORINO

VICE DIREZIONE GENERALE INGEGNERIA
DIREZIONE VERDE PUBBLICO ED EDIFICI MUNICIPALI
Servizio Edifici Municipali

Prevenzione: Investimento e ribaltamento -Autogrù

Prescrizioni Esecutive:

Posizionamento Autogrù. Nell'esercizio dei mezzi di sollevamento e di trasporto, si devono adottare le necessarie misure per assicurare la stabilità del mezzo e del suo carico.

* Su gomme: la stabilità è garantita dal buono stato dei pneumatici e dal corretto valore della pressione di gonfiaggio;

* Su martinetti stabilizzatori (che devono essere completamente estesi e bloccati prima dell'inizio del lavoro): la stabilità dipende dalla resistenza del terreno in funzione della quale sarà ampliato il piatto dello stabilizzatore. In ogni caso, prima di iniziare il sollevamento, devono essere inseriti i freni di stazionamento dell'automezzo.

Spostamento del carico. Durante le operazioni di spostamento con il carico sospeso è necessario mantenere lo stesso il più vicino possibile al terreno; su percorso in discesa bisogna disporre il carico verso le ruote a quota maggiore.

R11/a Rischio Rumore dBA < 80.

Prevenzione Rumore dBA < 80.

Prescrizioni Organizzative:

Obblighi alla fonte da parte del datore di lavoro. Misure tecniche, organizzative e procedurali da parte del datore di lavoro. I lavoratori devono assolutamente essere dotati di DPI e utilizzarli.

R6 Rischio Scivolamenti e cadute.

Prevenzione: Scivolamenti e cadute - Salita sulla macchina

Prescrizioni Esecutive:

Salita sulla macchina. Nel salire sulla macchina è assolutamente vietato utilizzare come appigli le tubazioni flessibili o le leve dei comandi.

Salita sulla macchina: eliminare la eventuale presenza di grasso sugli scalini d'accesso, le maniglie e gli appigli, al fine di evitare scivolamenti con pericolose cadute.

Salita sulla macchina: prestare attenzione alle condizioni del terreno immediatamente attiguo alla macchina, onde evitare scivolamenti o cadute. Non salire o scendere mai dalla macchina quando questa è in movimento.



CITTA' DI TORINO

VICE DIREZIONE GENERALE INGEGNERIA
DIREZIONE VERDE PUBBLICO ED EDIFICI MUNICIPALI
Servizio Edifici Municipali

M3 Piattaforma elevatrice

Si tratta di un autocarro dotato di un braccio idraulico per il sollevamento di una piattaforma porta operatori, rispondente alle norme Ispels. Un altro operatore manovra la piattaforma visivamente dal basso oppure direttamente dalla piattaforma elevatrice.

Prevenzione: DPI/ Addetto all'uso della piattaforma

Prescrizioni Organizzative:

Devono essere forniti ai lavoratori adeguati dispositivi di protezione individuale: a) casco; b) guanti; c) occhiali a tenuta; d) mascherina antipolvere; e) calzature di sicurezza con suola imperforabile.

Prescrizioni Esecutive:

Durante le lavorazioni, devono essere utilizzati i seguenti dispositivi di prevenzione individuale: a) casco; b) guanti; c) occhiali a tenuta; d) mascherina antipolvere; e) calzature di sicurezza con suola imperforabile.

Per ridurre i rischi mediante l'utilizzo dei D.P.I. è necessario sempre verificare:

a) che gli indumenti siano ben aderenti, soprattutto le maniche, e proteggere quanto più possibile i propri capelli specie se portati lunghi; b) l'utilizzo degli otoprotettori in tutte le fasi di lavoro rumorose o in prossimità di sorgenti di rumore; c) indossare un abbigliamento appropriato; evitare abiti e/o accessori svolazzanti (sciarpe, catenine, ecc.) che potrebbero rimanere impigliati nelle parti mobili delle macchine e degli utensili; d) usare gli occhiali protettivi ogni qual volta esista il rischio di proiezione di schegge o granuli di polvere; e) conservare con cura i D.P.I., riponendoli dopo l'uso in un apposito contenitore, evitando, per quanto possibile, che essi si sporchino o si deteriorino.

Prevenzione: Requisiti generali comuni a utensili, attr. a motore o macchinari, mezzi d'opera (vedi scheda M1 a pag.3)

Prevenzione: Raggio d'azione mezzi d'opera

Prescrizioni Organizzative:

Predisporre sbarramenti e segnaletica di sicurezza intorno all'area di azione dei mezzi d'opera. Prima di iniziare la lavorazione controllare che eventuali persone stazionanti in prossimità della macchina, siano al di fuori del raggio di azione della stessa. Prima di posizionare il mezzo operativo, verificare la posizione di eventuali manufatti presenti in area cantiere (ad es. pali luce, linee aeree, piante), che possono interferire con le manovre del mezzo e la consistenza del piano d'appoggio. Verificare il funzionamento dei dispositivi di manovra posti sulla piattaforma.

Prescrizioni Esecutive:

Valutare la distanza di sicurezza che si viene a creare tra l'autocarro e il vicino ostacolo e porsi nella condizione migliore con riferimento alla successiva movimentazione in verticale della piattaforma.

Prevenzione: Trasporto persone sulla macchina

Prescrizioni Esecutive:

Non trasportare persone sulla macchina, a meno che non siano stati predisposti idonei dispositivi atti ad evitare le cadute.



CITTA' DI TORINO

VICE DIREZIONE GENERALE INGEGNERIA
DIREZIONE VERDE PUBBLICO ED EDIFICI MUNICIPALI
Servizio Edifici Municipali

R1 Rischio: Cadute dall'alto

Prevenzione Caduta dall'alto. Piattaforma elevatrice

Prescrizioni Organizzative:

Apparecchi di sollevamento. Sgombero area di manovra. Le manovre di sollevamento possono aver inizio solo dopo che le persone non autorizzate si siano allontanate dal raggio di azione dell'apparecchio di sollevamento.

Apparecchi di sollevamento: visibilità. Il manoperatore potrà iniziare le manovre di sollevamento solo se ha la perfetta visibilità della zona delle operazioni o se è coadiuvato a terra da lavoratori incaricati esperti.

Prescrizioni Esecutive:

Verificare che le piattaforme siano munite di normale parapetto su tutti i lati verso il vuoto. Apparecchi di sollevamento: gradualità del movimento. Le manovre di partenza e di arresto devono effettuarsi con gradualità in modo da evitare bruschi strappi e ondeggiamenti del personale sulla piattaforma. Utilizzare le cinture di sicurezza, da collegare agli appositi attacchi, per esigenze operative particolari.

Sospensione delle manovre: le manovre eseguite da un apparecchio di sollevamento, dovranno essere immediatamente sospese nei seguenti casi: -in presenza di nebbia o comunque di scarsa illuminazione; -in presenza di vento forte; -nel caso in cui le persone esposte al rischio di caduta dei carichi, non si spostino dalla traiettoria di passaggio.

L'area sottostante la zona operativa del cestello deve essere opportunamente delimitata con transennamento di sicurezza.

I cestelli semplicemente sospesi al gancio di una eventuale gru sono considerati irregolari.

R13 Rischio: Caduta materiale dall'alto

Prevenzione: Caduta di materiale dall'alto (comune ai mezzi d'opera)

Prescrizioni Esecutive:

Trasporto dei carichi. Evitare di effettuare brusche manovre di avvio o di arresto, in particolare a macchina carica. Sistemazione del carico sulla macchina. Assicurarsi che il carico da trasportare sia sempre ben sistemato.

Prescrizioni Esecutive:

Sistemazione di materiale sfuso sulla macchina. Non caricare materiale sfuso oltre l'altezza delle sponde.

Sistemazione di oggetti sulla macchina. È vietato usare la macchina per trasportare oggetti che non siano stati adeguatamente fissati ad appositi supporti o opportunamente imbracati.

R12 Rischio: Cesoiamenti, stritolamenti

Prescrizioni generali per cesoiamenti, stritolamenti: (vedi relativo rischio (R11))

Requisiti generali comuni a utensili, attr. a motore o macch. mezzi d'opera (vedi scheda M1 a pag. 39)

R17 Rischio: Getti o schizzi

Prescrizioni generali per Getti o schizzi: vedi relativo rischio (R16))

Prevenzione: Getti o schizzi comuni ai mezzi d'opera (vedi scheda M1 a pag. 3)

R9 Rischio: Elettrocuzione.

Prescrizioni generali per Elettrocuzione: (vedi relativo rischio (R9))



CITTA' DI TORINO

VICE DIREZIONE GENERALE INGEGNERIA
DIREZIONE VERDE PUBBLICO ED EDIFICI MUNICIPALI
Servizio Edifici Municipali

Prevenzione: Disposizioni comuni a tutti i lavoratori (vedi scheda **M2** a pag. 10)

Prevenzione: Generali per "Elettrocuzione", comuni agli utensili

Prescrizioni Esecutive:

Uso dell'utensile: disinserimento degli impianti. Prima di utilizzare l'utensile su qualsivoglia struttura e/o materiale, verificare l'assenza di tensione su di essi e che risultino fuori servizio tutti gli altri impianti tecnologici eventualmente presenti. Durante le lavorazioni dovrà costantemente verificarsi che altri lavoratori non abbiano reinserito impianti tecnologici in prossimità del luogo di lavoro.

Parti metalliche dell'utensile. Qualora si operi su superfici o altri luoghi che possano nascondere cavi in tensione, bisognerà evitare di toccare le parti metalliche dell'utensile durante la lavorazione.

R14 Rischio: Investimento e ribaltamento

Prescrizioni generali per Investimento e ribaltamento: (vedi relativo rischio **(R13)**)

Prevenzioni a Investimento e ribaltamento comuni ai mezzi d'opera (vedi scheda **M1** pag. 3)

Prevenzione: Investimento e ribaltamento - Piattaforma

Prescrizioni Esecutive:

Piattaforma: posizionamento. Nell'esercizio dei mezzi di sollevamento e di trasporto si devono adottare le necessarie misure per assicurare la stabilità del mezzo e del suo carico. La stabilità è garantita dal buono stato dei pneumatici e dal corretto valore della pressione di gonfiaggio; i martinetti stabilizzatori devono essere completamente estesi e bloccati prima dell'inizio del lavoro, la stabilità dipende dalla resistenza del terreno e dallo spazio di manovra disponibile in funzione del quale sarà ampliato il piatto dello stabilizzatore. In ogni caso, prima di iniziare il sollevamento, devono essere inseriti i freni di stazionamento dell'automezzo.

Salire o scendere solo con la piattaforma in posizione di riposo.

Durante gli spostamenti portare in posizione di riposo ed evacuare la piattaforma

Non sovraccaricare la piattaforma e non aggiungere sovrastrutture alla piattaforma.

R6 Rischio: Scivolamenti e cadute

Prescrizioni generali per Scivolamenti e cadute: (vedi relativo rischio **(R5)**)

Prevenzione: Scivolamenti e cadute. Salita sulla macchina

Prescrizioni Esecutive:

Salita sulla macchina: nel salire sulla macchina è assolutamente vietato utilizzare come appigli le tubazioni flessibili o le leve dei comandi.

Salita sulla macchina: eliminare la eventuale presenza di grasso sugli scalini d'accesso, le maniglie e gli appigli, al fine di evitare scivolamenti con pericolose cadute.

Salita sulla macchina: prestare attenzione alle condizioni del terreno immediatamente attiguo alla macchina, onde evitare scivolamenti o cadute.

Salita sulla macchina: divieto. Non salire o scendere mai dalla macchina quando questa è in movimento.

R7 Rischio: Incendi o esplosioni

Prescrizioni generali per incendi ed esplosioni: (vedi relativo rischio **(R6)**)

Inoltre:

Prescrizioni Organizzative:

Controllo sanitario per esposizioni >85 dBA. I lavoratori la cui esposizione quotidiana personale al rumore supera 85 dBA, indipendentemente dall'uso di mezzi individuali di protezione, devono



CITTA' DI TORINO

VICE DIREZIONE GENERALE INGEGNERIA
DIREZIONE VERDE PUBBLICO ED EDIFICI MUNICIPALI
Servizio Edifici Municipali

essere sottoposti a controllo sanitario ai sensi di legge per accertare l'assenza di controindicazioni al lavoro specifico ai fini della valutazione dell'idoneità dei lavoratori. L'impresa fornisce i mezzi individuali di protezione dell'udito a tutti i lavoratori la cui esposizione quotidiana personale può verosimilmente superare 85 dBA.



CITTA' DI TORINO

VICE DIREZIONE GENERALE INGEGNERIA
DIREZIONE VERDE PUBBLICO ED EDIFICI MUNICIPALI
Servizio Edifici Municipali

M4 Pala meccanica

La pala meccanica è una macchina utilizzata per lo scavo, carico, sollevamento, trasporto e scarico del materiale. È munita di una benna, nella quale, mediante la spinta della macchina, avviene il caricamento del materiale. Lo scarico può avvenire mediante il rovesciamento della benna, frontalmente, lateralmente o posteriormente.

Prevenzione: DPI- operatore pala meccanica/miniescavatore

Prescrizioni Organizzative:

Devono essere forniti al lavoratore adeguati dispositivi di protezione individuale: a) guanti; b) casco; c) calzature di sicurezza; d) otoprotettori; e) mascherina antipolvere; f) indumenti protettivi (tute).

Prescrizioni Esecutive:

Durante le lavorazioni, devono essere utilizzati i seguenti dispositivi di prevenzione individuale: a) guanti; b) casco; c) calzature di sicurezza; d) otoprotettori; e) mascherina antipolvere; f) indumenti protettivi (tute).

Prevenzione: Requisiti generali comuni a utensili, attr. a motore o macchinari, mezzi d'opera (vedi scheda **M1** pag. 3)

Prevenzione generale utilizzo mezzi meccanici

Prescrizioni Organizzative: verificare che l'avvisatore acustico, il segnalatore di retromarcia ed il girofaro siano regolarmente funzionanti; verificare l'integrità dei tubi flessibili e dell'impianto oleodinamico in genere.

Prescrizioni Esecutive: segnalare sempre l'operatività del mezzo col girofaro; non ammettere a bordo della macchina altre persone; non caricare materiale sfuso sporgente dalla benna; in cantiere adeguare la velocità ai limiti stabiliti nel presente PSC ed in prossimità dei posti di lavoro transitare a passo d'uomo; mantenere sgombro e pulito il posto di guida; durante i rifornimenti di carburante spegnere il motore e non fumare.

Prevenzione: Requisiti cabina di guida

Prescrizioni Organizzative:

Protezioni cabina di guida. La macchina deve essere dotata di cabina di protezione per i casi di rovesciamento e caduta di oggetti dall'alto.

Prescrizioni Esecutive:

Cabina di guida: ordine. Mantenere il posto guida libero da oggetti, attrezzi, ecc., soprattutto se non fissati adeguatamente.

Regolazione del sedile cabina di guida. Prima di iniziare la lavorazione, regolare e bloccare il sedile di guida. Cabina di guida: trasporto persone. Non trasportare persone se non all'interno della cabina di guida, sempre che questa sia idonea allo scopo e gli eventuali trasportati non costituiscano intralcio alle manovre.

R1 Rischio: Cadute dall'alto

Prevenzione: Cadute dall'alto. Trasporto persone su benna

Prescrizioni Esecutive:

E' assolutamente vietato utilizzare la benna per trasportare o sollevare persone.

R13 Rischio: Cadute materiale dall'alto

Prevenzione: Caduta materiale dall'alto – mezzi d'opera.



CITTA' DI TORINO

VICE DIREZIONE GENERALE INGEGNERIA
DIREZIONE VERDE PUBBLICO ED EDIFICI MUNICIPALI
Servizio Edifici Municipali

Prescrizioni Esecutive:

Trasporto dei carichi. Evitare di effettuare brusche manovre di avvio o di arresto, in particolare a macchina carica. Sistemazione del carico sulla macchina. Assicurarsi che il carico da trasportare sia sempre ben sistemato.

Prescrizioni Esecutive:

Sistemazione di materiale sfuso sulla macchina. Non caricare materiale sfuso oltre l'altezza delle sponde.

Sistemazione di oggetti sulla macchina. È vietato usare la macchina per trasportare oggetti che non siano stati adeguatamente fissati ad appositi supporti o opportunamente imbracati.

Prevenzione: Caduta materiale dall'alto –movimentazione carichi

Prescrizioni Esecutive:

Non alzare e traslare i carichi al di sopra delle zone dove lavorano o sostano persone. Nessun operatore deve trovarsi nel raggio d'azione della pala durante le operazioni di movimentazione.

Trasporto dei carichi. Evitare di effettuare brusche manovre di avvio o di arresto, in particolare a macchina carica. Sistemazione del carico sulla macchina. Assicurarsi che il carico da trasportare sia sempre ben sistemato.

Sistemazione di materiale sfuso sulla macchina. Non caricare materiale sfuso oltre l'altezza delle sponde.

Sistemazione di oggetti sulla macchina. È vietato usare la macchina per trasportare oggetti che non siano stati adeguatamente fissati ad appositi supporti o opportunamente imbracati.

R12 Rischio: Cesoiamenti, stritolamenti

Prescrizioni generali per cesoiamenti ecc.: (vedi relativo rischio (R11))

Prevenzioni generali a “Cesoiamenti, ecc.”, comuni a utensili, o macchinari

Prescrizioni Esecutive:

Rimozione delle protezioni e dei dispositivi di sicurezza. Le protezioni ed i dispositivi di sicurezza di attrezzature, macchinari e mezzi d'opera non devono essere rimossi se non nei casi di assoluta necessità o per operazioni di manutenzione espressamente previste nelle istruzioni fornite dal produttore. Qualora debba provvedersi alla loro rimozione (previo permesso preventivo del preposto o del datore di lavoro), dovranno adottarsi contemporaneamente misure atte a mettere in evidenza e a ridurre al limite minimo possibile il pericolo che ne deriva. Il ricollocamento nella sede originaria delle protezioni o dei dispositivi di sicurezza rimossi, dovrà avvenire non appena siano cessate le ragioni che ne hanno reso necessaria la loro temporanea rimozione.

Manutenzione: divieto con la macchina in funzione. Non è consentito pulire, oliare o ingrassare gli organi mobili, né eseguire qualsiasi operazioni di registrazione o di riparazione di attrezzature, macchinari o mezzi d'opera qualora siano in funzione, salvo non risulti espressamente indicato (con le relative procedure esecutive) nelle istruzioni di manutenzione.

Prevenzione: Posizione di guida del conducente

Prescrizioni Esecutive: Mantenere sempre la testa, il corpo e gli arti, dentro la cabina di guida, in modo da non esporsi ad eventuali rischi all'esterno (ostacoli fissi, rami, altri automezzi, cadute gravi, ecc.).

Prevenzione: Raggio d'azione dei mezzi d'opera.

Prescrizioni Organizzative:

Predisporre sbarramenti e segnaletica di sicurezza intorno all'area di azione dei mezzi d'opera.

Prescrizioni Esecutive:



CITTA' DI TORINO

VICE DIREZIONE GENERALE INGEGNERIA
DIREZIONE VERDE PUBBLICO ED EDIFICI MUNICIPALI
Servizio Edifici Municipali

Controllare, prima di iniziare la lavorazione, che le eventuali persone stazionanti in prossimità della macchina, siano al di fuori del raggio di azione della stessa.

R9 Rischio: Elettrocuzione

Prescrizioni generali per Elettrocuzione: (vedi relativo rischio **(R8)**)

Prevenzioni generali per "Elettrocuzione", comuni agli utensili

Prescrizioni organizzative:

Apparecchiature elettriche: dispositivo contro il riavviamento automatico. Tutte le apparecchiature elettriche, quali ad esempio seghe circolari, betoniere, flessibili, ecc., che possono presentare pericolo per l'operatore con la rimessa in moto al ristabilirsi della tensione di rete dopo una interruzione, devono essere provviste di dispositivo contro il riavviamento automatico.

Targhetta. Tutte le apparecchiature elettriche (fisse, mobili, portatili o trasportabili) devono essere corredate di targhetta su cui, tra l'altro, devono essere riportate la tensione, l'intensità ed il tipo di alimentazione prevista dal costruttore, i marchi di conformità e tutte le altre eventuali caratteristiche costruttive necessarie per l'uso.

Prescrizioni Esecutive:

Disinserimento degli impianti. Prima di utilizzare l'utensile su qualsivoglia struttura e/o materiale, verificare l'assenza di tensione su di essi e che risultino fuori servizio tutti gli altri impianti tecnologici eventualmente presenti. Durante le lavorazioni dovrà costantemente verificarsi che altri lavoratori non abbiano reinserito impianti tecnologici in prossimità del luogo di lavoro.

Parti metalliche dell'utensile. Qualora si operi su superfici o altri luoghi che possano nascondere cavi in tensione, bisognerà evitare di toccare le parti metalliche dell'utensile durante la lavorazione.

Quadri elettrici: posizione ed uso degli interruttori d'emergenza. Tutti quelli che operano in cantiere devono conoscere l'esatta posizione e le corrette modalità d'uso degli interruttori di emergenza posizionati sui quadri elettrici presenti.

Prescrizioni Organizzative: Apparecchiature elettriche: interruttore di avvio. Gli utensili elettrici portatili devono essere muniti di un interruttore incorporato nell'incastellatura, che consenta di eseguire con facilità e sicurezza la messa in moto e l'arresto.

Apparecchiature elettriche: tensione di lavoro. Gli utensili elettrici portatili utilizzati per lavori all'aperto devono:

- essere alimentati con tensione non superiore a 220 Volt verso terra;
- essere alimentati con tensione non superiore a 50 Volt (25 nei cantieri) verso terra o da trasformatori di isolamento, qualora si lavori in luoghi bagnati o molto umidi o entro grandi masse metalliche.

Apparecchiature elettriche: doppio isolamento. Gli apparecchi elettrici portatili alimentati con una tensione superiore a 25 V devono disporre di un isolamento supplementare detto doppio isolamento (classe II): esso è riconoscibile dal simbolo, applicato sull'involucro dell'utensile, del doppio quadratino concentrico ed è accompagnato dal simbolo dell'istituto (marchio del laboratorio) di omologazione che ne attesta l'idoneità. Gli apparecchi con doppio isolamento non devono essere collegati a terra in quanto il doppio isolamento è una garanzia maggiore della messa a terra.

Apparecchiature elettriche: alimentazione con trasformatore. Se l'alimentazione degli utensili elettrici che operano all'aperto o in luoghi molto umidi è fornita mediante rete a bassissima tensione attraverso un trasformatore, questo dovrà avere l'avvolgimento primario separato ed



CITTA' DI TORINO

VICE DIREZIONE GENERALE INGEGNERIA
DIREZIONE VERDE PUBBLICO ED EDIFICI MUNICIPALI
Servizio Edifici Municipali

isolato perfettamente dall'avvolgimento secondario. Il trasformatore dovrà essere collocato in modo che l'operatore non venga in contatto con la presa relativa alla sua alimentazione.

Apparecchiature elettriche: lavorazioni con uso di acqua. Per gli utensili elettrici di classe II che fanno uso di acqua, come le smerigliatrici o i vibratori per il calcestruzzo, devono essere utilizzati trasformatori di isolamento o motogeneratori che garantiscano una separazione galvanica della rete di alimentazione in BT.

Prevenzione: Disposizioni comuni a tutti i lavoratori (vedi scheda **M2**)

R17 Rischio: Getti o schizzi

Prescrizioni generali per Getti o schizzi: (vedi relativo rischio (**R16**))

Prevenzione: Getti o schizzi comuni ai mezzi d'opera (vedi scheda **M1**)

Prevenzione: Getti o schizzi – Sostituzione dei denti delle benne

Prescrizioni Esecutive:

La sostituzione dei denti delle benne deve essere eseguita sempre utilizzando occhiali protettivi, al fine di evitare che le schegge, proiettate dai colpi di martello necessari per la sostituzione dei denti stessi, possano ledere gli occhi dell'operaio impegnato nell'operazione.

R16 Rischio: Inalazioni polveri, vapori, gas di scarico

Prescrizioni generali per inalazione polveri: (vedi relativo rischio (**R15**))

Prevenzione: Dispositivi di protezione dalle polveri e simili: condizioni di utilizzo

Prescrizioni Organizzative:

I lavoratori esposti a specifici rischi di inalazioni pericolose di gas, polveri o fumi nocivi devono avere a disposizione maschere respiratorie o altri dispositivi idonei, da conservarsi in luogo adatto facilmente accessibile e noto al personale.

Prescrizioni Esecutive:

Qualora per difficoltà di ordine ambientale od altre cause tecnicamente giustificate sia ridotta l'efficacia dei mezzi generali di prevenzione delle polveri, i lavoratori devono essere muniti e fare uso di idonee maschere antipolvere.

R14 Rischio: Investimento e ribaltamento

Prescrizioni generali per investim. ribaltamento: (vedi relativo rischio (**R13**))

Prevenzioni a "Investimenti, ecc." comuni ai mezzi d'opera (vedi scheda **M3**)

Prevenzione: Posizionamento /Abbassamento dell'attrezzatura di lavoro.

Prescrizioni Esecutive:

Durante gli spostamenti tenere l'attrezzatura di lavoro ad una altezza dal terreno tale da assicurare una buona visibilità e stabilità. Ogni qualvolta si abbandoni il posto di guida, si dovrà preventivamente provvedere ad abbassare le attrezzature di lavoro (benna) appoggiandola sul terreno: tale manovra dovrà essere preceduta da adeguata segnalazione acustica e verifica della presenza di lavoratori intorno alla macchina (in questo caso provvedere all'allontanamento) e dovrà essere eseguita lentamente e solo dalla posizione di guida.

R11/c Rischio Rumore Dba 85 – 90

Prescrizioni generali per rumore dBA 85-90: (vedi relativo rischio (**R10/c**))

Prevenzione: Protezione da rumore dBA 85 - 90

Prescrizioni Organizzative:

Controllo sanitario per esposizioni >85 dBA. I lavoratori la cui esposizione quotidiana personale al rumore supera 85 dBA, indipendentemente dall'uso di mezzi individuali di protezione, devono essere sottoposti a controllo sanitario ai sensi di legge per accertare l'assenza di



CITTA' DI TORINO

VICE DIREZIONE GENERALE INGEGNERIA
DIREZIONE VERDE PUBBLICO ED EDIFICI MUNICIPALI
Servizio Edifici Municipali

controindicazioni al lavoro specifico ai fini della valutazione dell'idoneità dei lavoratori. L'impresa fornisce i mezzi individuali di protezione dell'udito a tutti i lavoratori la cui esposizione quotidiana personale può verosimilmente superare 85 dBA. Si veda inoltre quanto definito nelle parti precedenti relativamente al rischio ambientale rumore

R6 Rischio:Scivolamenti e cadute

Prescrizioni generali per caduta a livello: (vedi relativo rischio (R5))

Prevenzione: Scivolamenti e cadute. Macchine operatrici.

Prescrizioni Esecutive:

Salita sulla macchina: nel salire sulla macchina è assolutamente vietato utilizzare come appigli le tubazioni flessibili o le leve dei comandi.

Salita sulla macchina: eliminare la eventuale presenza di grasso sugli scalini d'accesso, le maniglie e gli appigli, al fine di evitare scivolamenti con pericolose cadute.

Salita sulla macchina: prestare attenzione alle condizioni del terreno immediatamente attiguo alla macchina, onde evitare scivolamenti o cadute.

Salita sulla macchina: divieto. Non salire o scendere mai dalla macchina quando questa è in movimento.

Prevenzione: Trasporto persone sulla macchina.

Prescrizioni Esecutive:

Non trasportare persone sulla macchina, a meno che non siano stati predisposti idonei dispositivi atti ad evitare le cadute.

R5 Rischio:Vibrazioni

Prescrizioni generali per vibrazioni: (vedi relativo rischio (R4))

Prevenzione generali per vibrazioni, comuni a utensili, attr. a motore o macchinari, mezzi d'opera.

Massima attenzione. L'esposizione eccessiva alle vibrazioni può causare lesioni neurovascolari con sintomi di torpore, perdita di sensibilità, prurito, riduzione o perdita della forza lavorativa a mani, polsi, dita.

La prevenzione deve essere fondata su provvedimenti di tipo tecnico, organizzativo e medico. Durata lavoro. Ove il tipo di lavorazione o la macchina impiegata sottopongano il lavoratore a vibrazioni intense e prolungate, dovranno essere evitati tempi di lavoro lunghi e continui per lo stesso lavoratore.

Misure di ordine tecnico: scelta di macchine tendenti a diminuire la formazione di vibrazioni; sul libretto di uso e manutenzione deve essere riportato, come la normativa prevede, il livello di vibrazione secondo la UNI 8662 o UNI 28662; se non è scritta tale indicazione, non è garantito il rispetto della normativa.

Prescrizioni Esecutive:

Dispositivi antivibrazioni. Prima di iniziare la lavorazione, devono essere controllati tutti i dispositivi atti a ridurre le vibrazioni prodotte dalla macchina.

Prevedere opportune pause di recupero e l'eventuale rotazione dei lavoratori introducendo turni di lavoro e avvicendamenti.

Limitare la propagazione diretta ed indiretta sull'individuo utilizzando gli adeguati dispositivi di protezione individuale (guanti antivibranti certificati CE sono fondamentali per evitare la sindrome mano-braccio)

Prevenzione: Cabina di guida: posto del conducente

Prescrizioni Organizzative:



CITTA' DI TORINO

VICE DIREZIONE GENERALE INGEGNERIA
DIREZIONE VERDE PUBBLICO ED EDIFICI MUNICIPALI
Servizio Edifici Municipali

Il posto di guida dovrà essere del tipo antivibrante.

R7 Rischio: Incendi o esplosioni

Prescrizioni generali per incendi ed esplosioni: (vedi relativo rischio (R6))

Prevenzione: Generali per incendi ed esplosioni comuni ad attrezzi a motore o macchinari, mezzi d'opera.

Prescrizioni Organizzative:

Avviamento con spray. Se per l'avviamento del motore deve essere utilizzato lo speciale spray, devono essere seguite scrupolosamente tutte le istruzioni d'uso.

Posizionamento della macchina. La macchina deve essere posizionata lontano da materiali infiammabili.

Prescrizioni Esecutive:

Eventuale rifornimento di carburante. Il carburante dovrà essere trasportato in recipienti adeguati, dotati delle prescritte etichettature. Durante il rifornimento di carburante o la ricarica delle batterie, evitare accuratamente la presenza di fiamme libere o la produzione di scintille. Eseguire il rifornimento di carburante a motore spento e non fumare.

Perdite di carburante. Prima e durante le lavorazioni deve verificarsi che non vi siano perdite di carburante.



CITTA' DI TORINO

VICE DIREZIONE GENERALE INGEGNERIA
DIREZIONE VERDE PUBBLICO ED EDIFICI MUNICIPALITÀ
Servizio Edifici Municipali

M5 Escavatore con martello demolitore

L'escavatore è una macchina particolarmente versatile che può essere indifferentemente utilizzata per le opere di demolizioni, per scavi in generale, talvolta modificando l'utensile disposto alla fine del braccio meccanico.

Nel caso di utilizzo per demolizioni o scavi in roccia, l'utensile impiegato è un martello demolitore.

L'escavatore è costituito da: a) un corpo base che, durante la lavorazione resta normalmente fermo rispetto al terreno e nel quale sono posizionati gli organi per il movimento della macchina sul piano di lavoro; b) un corpo rotabile (torretta) che, durante le lavorazioni, può ruotare di 360 gradi rispetto al corpo base e nel quale sono posizionati sia la postazione di comando che il motore e l'utensile lavoratore.

Prevenzione: DPI. Operatore escavatore

Prescrizioni Organizzative:

Devono essere forniti al lavoratore adeguati dispositivi di protezione individuale: a) guanti; b) casco; c) calzature di sicurezza; d) otoprotettori; e) mascherina antipolvere; f) indumenti protettivi (tute).

Prescrizioni Esecutive:

Durante le lavorazioni, devono essere utilizzati i seguenti dispositivi di prevenzione individuale: a) guanti; b) casco; c) calzature di sicurezza; d) otoprotettori; e) mascherina antipolvere; f) indumenti protettivi (tute).

Prevenzione: Requisiti generali comuni a utensili, attr. a motore o macchinari, mezzi d'opera (vedi scheda **M1** pag. 3)

Prevenzione generale utilizzo mezzi meccanici.

Prescrizioni Organizzative:

verificare che l'avvisatore acustico, il segnalatore di retromarcia ed il girofaro siano regolarmente funzionanti; verificare l'integrità dei tubi flessibili e dell'impianto oleodinamico in genere.

Prescrizioni Esecutive:

segnalare sempre l'operatività del mezzo col girofaro; non ammettere a bordo della macchina altre persone; non caricare materiale sfuso sporgente dalla benna; in cantiere adeguare la velocità ai limiti stabiliti nel presente PSC ed in prossimità dei posti di lavoro transitare a passo d'uomo; mantenere sgombro e pulito il posto di guida; durante i rifornimenti di carburante spegnere il motore e non fumare.

Prevenzione: Requisiti cabina di guida

Prescrizioni Organizzative:

Protezioni cabina di guida. La macchina deve essere dotata di cabina di protezione per i casi di rovesciamento e caduta di oggetti dall'alto.

Prescrizioni Esecutive:

Cabina di guida: ordine. Mantenere il posto guida libero da oggetti, attrezzi, ecc., soprattutto se non fissati adeguatamente.

Regolazione del sedile cabina di guida. Prima di iniziare la lavorazione, regolare e bloccare il sedile di guida. Cabina di guida: trasporto persone. Non trasportare persone se non all'interno



CITTA' DI TORINO

VICE DIREZIONE GENERALE INGEGNERIA
DIREZIONE VERDE PUBBLICO ED EDIFICI MUNICIPALALI
Servizio Edifici Municipali

della cabina di guida, sempre che questa sia idonea allo scopo e gli eventuali trasportati non costituiscano intralcio alle manovre.

R1 Rischio: Cadute dall'alto

Prevenzione: Cadute dall'alto. Trasporto persone su benna

Prescrizioni Esecutive:

E' assolutamente vietato utilizzare il mezzo per trasportare o sollevare persone.

R13 Rischio: Cadute materiale dall'alto

Prevenzione: Caduta materiale dall'alto – mezzi d'opera. (vedi scheda **M4**)

Prevenzione: Caduta materiale dall'alto –movimentazione carichi

Prescrizioni Esecutive:

Non alzare e traslare i carichi al di sopra delle zone dove lavorano o sostano persone. Nessun operatore deve trovarsi nel raggio d'azione della pala durante le operazioni di movimentazione.

Trasporto dei carichi. Evitare di effettuare brusche manovre di avvio o di arresto, in particolare a macchina carica. Sistemazione del carico sulla macchina. Assicurarsi che il carico da trasportare sia sempre ben sistemato.

Sistemazione di materiale sfuso sulla macchina. Non caricare materiale sfuso oltre l'altezza delle sponde.

Sistemazione di oggetti sulla macchina. È vietato usare la macchina per trasportare oggetti che non siano stati adeguatamente fissati ad appositi supporti o opportunamente imbracati.

Prevenzione: Escavatore con martello. Controllo dell'utensile

Prescrizioni Esecutive:

All'inizio di ciascun turno di lavoro controllare l'efficienza dell'attacco del martello demolitore e delle connessioni dei tubi.

R12 Rischio: Cesoiamenti, stritolamenti

Prescrizioni generali per cesoiamenti, stritolamenti: (vedi relativo rischio **(R11)**)

Prevenzioni generali comuni a utensili, attr. a motore o macch.(vedi scheda **A5**)

Prevenzione: Posizione di guida del conducente.

Prevenzione: Raggio d'azione dei mezzi d'opera. (vedi scheda **M4**)

R9 Rischio: Elettrocuzione

Prescrizioni generali per Elettrocuzione: vedi relativo rischio **(R8)**)

Prevenzioni generali per "Elettrocuzione", comuni agli utensili

Prescrizioni organizzative:

Apparecchiature elettriche: dispositivo contro il riavviamento automatico. Tutte le apparecchiature elettriche, quali ad esempio seghe circolari, betoniere, flessibili, ecc., che possono presentare pericolo per l'operatore con la rimessa in moto al ristabilirsi della tensione di rete dopo una interruzione, devono essere provviste di dispositivo contro il riavviamento automatico.

Targhetta. Tutte le apparecchiature elettriche (fisse, mobili, portatili o trasportabili) devono essere corredate di targhetta su cui, tra l'altro, devono essere riportate la tensione, l'intensità ed il tipo di alimentazione prevista dal costruttore, i marchi di conformità e tutte le altre eventuali caratteristiche costruttive necessarie per l'uso.



CITTA' DI TORINO

VICE DIREZIONE GENERALE INGEGNERIA
DIREZIONE VERDE PUBBLICO ED EDIFICI MUNICIPALI
Servizio Edifici Municipali

Interruttore di avvio apparecchiature elettriche: Gli utensili elettrici portatili devono essere muniti di un interruttore incorporato nell'incastellatura, che consenta di eseguire con facilità e sicurezza la messa in moto e l'arresto.

Apparecchiature elettriche: tensione di lavoro. Gli utensili elettrici portatili utilizzati per lavori all'aperto devono:

- essere alimentati con tensione non superiore a 220 Volt verso terra;
- essere alimentati con tensione non superiore a 50 Volt (25 nei cantieri) verso terra o da trasformatori di isolamento, qualora si lavori in luoghi bagnati o molto umidi o entro grandi masse metalliche.

Apparecchiature elettriche: doppio isolamento. Gli apparecchi elettrici portatili alimentati con una tensione superiore a 25 V devono disporre di un isolamento supplementare detto doppio isolamento (classe II): esso è riconoscibile dal simbolo, applicato sull'involucro dell'utensile, del doppio quadratino concentrico ed è accompagnato dal simbolo dell'istituto (marchio del laboratorio) di omologazione che ne attesta l'idoneità. Gli apparecchi con doppio isolamento non devono essere collegati a terra in quanto il doppio isolamento è una garanzia maggiore della messa a terra.

Apparecchiature elettriche: alimentazione con trasformatore. Se l'alimentazione degli utensili elettrici che operano all'aperto o in luoghi molto umidi è fornita mediante rete a bassissima tensione attraverso un trasformatore, questo dovrà avere l'avvolgimento primario separato ed isolato perfettamente dall'avvolgimento secondario. Il trasformatore dovrà essere collocato in modo che l'operatore non venga in contatto con la presa relativa alla sua alimentazione.

Apparecchiature elettriche: lavorazioni con uso di acqua. Per gli utensili elettrici di classe II che fanno uso di acqua, come le smerigliatrici o i vibratorii per il calcestruzzo, devono essere utilizzati trasformatori di isolamento o motogeneratori che garantiscano una separazione galvanica della rete di alimentazione in BT.

Prescrizioni Esecutive:

Disinserimento degli impianti. Prima di utilizzare l'utensile su qualsivoglia struttura e/o materiale, verificare l'assenza di tensione su di essi e che risultino fuori servizio tutti gli altri impianti tecnologici eventualmente presenti. Durante le lavorazioni dovrà costantemente verificarsi che altri lavoratori non abbiano reinserito impianti tecnologici in prossimità del luogo di lavoro.

Parti metalliche dell'utensile. Qualora si operi su superfici o altri luoghi che possano nascondere cavi in tensione, bisognerà evitare di toccare le parti metalliche dell'utensile durante la lavorazione.

Posizione ed uso degli interruttori d'emergenza. Tutti quelli che operano in cantiere devono conoscere l'esatta posizione e le corrette modalità d'uso degli interruttori di emergenza posizionati sui quadri elettrici presenti.

Prevenzione: Disposizioni comuni a tutti i lavoratori (vedi scheda **M2**)

R17 Rischio: Getti o schizzi

Prescrizioni generali per Getti o schizzi: (vedi relativo rischio **(R17)**)

Prevenzione: Getti o schizzi comuni ai mezzi d'opera (vedi scheda **M1**)

R16 Rischio: Inalazioni polveri, vapori, gas di scarico

Prescrizioni generali per inalazione polveri: (vedi relativo rischio **(R15)**)

Prevenzione: Dispositivi di protezione dalle polveri e simili: condizioni di utilizzo
(vedi scheda **M1**)



CITTA' DI TORINO

VICE DIREZIONE GENERALE INGEGNERIA
DIREZIONE VERDE PUBBLICO ED EDIFICI MUNICIPALALI
Servizio Edifici Municipali

Prevenzione: Prevenzioni a Inalazione polveri, ecc. Inumidimento

Prescrizioni Esecutive:

Inumidimento materiali. Quando non sono attuabili le misure tecniche di prevenzione e la natura del materiale polveroso lo consente, si deve provvedere all'inumidimento del materiale stesso. Durante i lavori di demolizione si deve provvedere a ridurre il sollevamento della polvere, irrorando con acqua le murature ed i materiali di risulta.

Presenza, anche non prevista, di materiali contenenti amianto. Prima di procedere alla demolizione del manufatto accertarsi sempre che lo stesso non presenti materiali contenenti amianto ed eventualmente procedere alla loro eliminazione preventiva in conformità a quanto disposto dalla normativa di settore. Se durante l'esecuzione delle lavorazioni si nota la presenza di materiali contenenti amianto si devono interrompere le lavorazioni e si procede ai sensi di legge.

R14 Rischio: Investimento e ribaltamento

Prescrizioni generali per Investimento e ribaltamento: (vedi relativo rischio (R13))

Prevenzioni a Investimento e ribaltamento comuni ai mezzi d'opera (vedi scheda M1)

Prevenzione: Posizionamento /Abbassamento dell'attrezzatura di lavoro.

Prescrizioni Esecutive:

Durante gli spostamenti tenere l'attrezzatura di lavoro ad una altezza dal terreno tale da assicurare una buona visibilità e stabilità. Ogni qualvolta si abbandoni il posto di guida, si dovrà preventivamente provvedere ad abbassare le attrezzature di lavoro (benna) appoggiandola sul terreno: tale manovra dovrà essere preceduta da adeguata segnalazione acustica e verifica della presenza di lavoratori intorno alla macchina (in questo caso provvedere all'allontanamento) e dovrà essere eseguita lentamente e solo dalla posizione di guida.

R11/d Rischio: Rumore Dba >90 (dati forniti da INSAI - Istituto Nazionale Svizzero di Assicurazione e dall'ANCE)

Prevenzione: Protezione da rumore dBA >90

Prescrizioni Organizzative:

Deve attuarsi una riduzione del livello di esposizione al rumore:

- agendo direttamente sull'attrezzo (corretta e scrupolosa manutenzione da parte datore di lavoro);
- sostituendo parti (silenziatori di scarico, filtri aspirazione aria, lubrificazione delle parti meccaniche in movimento);
- utilizzando obbligatoriamente i prescritti DPI (cuffie e tappi auricolari);
- segnalando la zona d'intervento esposta a livello di rumorosità elevato.

Prescrizioni Esecutive:

Valutare periodicamente l'esposizione al rumore degli addetti; limitare la durata dell'esposizione effettuando diverse pause lavorative; utilizzando obbligatoriamente i prescritti DPI (cuffie e tappi auricolari); segnalare la zona d'intervento esposta a livello di rumorosità elevata.

Diretto responsabile :DTC

R6 Rischio: Scivolamenti e cadute

Prescrizioni generali per caduta a livello: (vedi relativo rischio (R5))

Prevenzione: Scivolamenti e cadute.

Prescrizioni Esecutive: Salita sulla macchina: nel salire sulla macchina è assolutamente vietato utilizzare come appigli le tubazioni flessibili o le leve dei comandi.



CITTA' DI TORINO

VICE DIREZIONE GENERALE INGEGNERIA
DIREZIONE VERDE PUBBLICO ED EDIFICI MUNICIPALI
Servizio Edifici Municipali

Salita sulla macchina: eliminare la eventuale presenza di grasso sugli scalini d'accesso, le maniglie e gli appigli, al fine di evitare scivolamenti con pericolose cadute.

Salita sulla macchina: prestare attenzione alle condizioni del terreno immediatamente attiguo alla macchina, onde evitare scivolamenti o cadute.

Salita sulla macchina: divieto. Non salire o scendere mai dalla macchina quando questa è in movimento.

Prevenzione: Trasporto persone sulla macchina.

Prescrizioni Esecutive:

Non trasportare persone sulla macchina, a meno che non siano stati predisposti idonei dispositivi atti ad evitare le cadute.

R5 Rischio: Vibrazioni

Prescrizioni generali per vibrazioni: (vedi relativo rischio **(R4)**)

Prevenzione generali per vibrazioni, comuni a utensili, attr. a motore o macchinari, mezzi d'opera. (vedi scheda **M4** a pag. 18)

Prevenzione: Cabina di guida: posto del conducente.

Prescrizioni Organizzative:

Il posto di guida dovrà essere del tipo antivibrante.

R7 Rischio: Incendi o esplosioni

Prescrizioni generali per incendi ed esplosioni: (vedi relativo rischio **(R6)**)

Prevenzione: Generali per incendi ed esplosioni comuni ad attrezzi a motore o macchinari, mezzi d'opera. (vedi scheda **M4**)



CITTA' DI TORINO

VICE DIREZIONE GENERALE INGEGNERIA
DIREZIONE VERDE PUBBLICO ED EDIFICI MUNICIPALI
Servizio Edifici Municipali

M6 Miniescavatore – Pala caricatrice



Macchina di piccole dimensioni, di ridotte capacità di scavo ma molto efficiente per lavorare in spazi ristretti. Ha particolarità costruttive uniche, come ad esempio il Bobcat che è una pala caricatrice, priva di ruote sterzanti. La sua manovrabilità avviene frenando le ruote in gomma come nei mezzi cingolati.

I rischi individuabili e le correlate prevenzioni sono quelli, genericamente, della pala meccanica.

Prevenzione: DPI- operatore pala meccanica/miniescavatore

Prescrizioni Organizzative:

Devono essere forniti al lavoratore adeguati dispositivi di protezione individuale: a) guanti; b) casco; c) calzature di sicurezza; d) otoprotettori; e) mascherina antipolvere; f) indumenti protettivi (tute).

Prescrizioni Esecutive:

Durante le lavorazioni, devono essere utilizzati i seguenti dispositivi di prevenzione individuale: a) guanti; b) casco; c) calzature di sicurezza; d) otoprotettori; e) mascherina antipolvere; f) indumenti protettivi (tute).

Prevenzione generale utilizzo mezzi meccanici

Prescrizioni Organizzative:

verificare che l'avvisatore acustico, il segnalatore di retromarcia ed il girofaro siano regolarmente funzionanti; verificare l'integrità dei tubi flessibili e dell'impianto oleodinamico in genere.

Prescrizioni Esecutive:

segnalare sempre l'operatività del mezzo col girofaro; non ammettere a bordo della macchina altre persone; non caricare materiale sfuso sporgente dalla benna; in cantiere adeguare la velocità ai limiti stabiliti nel presente PSC ed in prossimità dei posti di lavoro transitare a passo d'uomo; mantenere sgombro e pulito il posto di guida; durante i rifornimenti di carburante spegnere il motore e non fumare.



CITTA' DI TORINO

VICE DIREZIONE GENERALE INGEGNERIA
DIREZIONE VERDE PUBBLICO ED EDIFICI MUNICIPALI
Servizio Edifici Municipali

Prevenzione: Requisiti cabina di guida

Prescrizioni Organizzative:

Protezioni cabina di guida. La macchina deve essere dotata di cabina di protezione per i casi di rovesciamento e caduta di oggetti dall'alto.

Prescrizioni Esecutive:

Cabina di guida: ordine. Mantenere il posto guida libero da oggetti, attrezzi, ecc., soprattutto se non fissati adeguatamente.

Regolazione del sedile cabina di guida. Prima di iniziare la lavorazione, regolare e bloccare il sedile di guida. Cabina di guida: trasporto persone. Non trasportare persone se non all'interno della cabina di guida, sempre che questa sia idonea allo scopo e gli eventuali trasportati non costituiscano intralcio alle manovre.

R1 Rischio: Caduta dall'alto.

Prescrizioni generali per caduta dall'alto: (vedi relativo rischio **(R1)** a pag. 27 parte generale)

Prevenzione: Cadute dall'alto; trasporto persone - Benna

Prescrizioni Esecutive:

Absolutamente non utilizzare la benna per trasportare o sollevare persone.

R13 Rischio: Cadute materiale dall'alto

Prescrizioni generali per caduta materiale dall'alto: (vedi relativo rischio **(R12)**)

Prevenzione: Caduta materiale dall'alto – mezzi d'opera.

Prescrizioni Esecutive:

Trasporto dei carichi. Evitare di effettuare brusche manovre di avvio o di arresto, in particolare a macchina carica. Sistemazione del carico sulla macchina. Assicurarsi che il carico da trasportare sia sempre ben sistemato.

Prescrizioni Esecutive: Sistemazione di materiale sfuso sulla macchina. Non caricare materiale sfuso oltre l'altezza delle sponde.

Sistemazione di oggetti sulla macchina. È vietato usare la macchina per trasportare oggetti che non siano stati adeguatamente fissati ad appositi supporti o opportunamente imbracati.

Prevenzione: Caduta materiale dall'alto -movimentazione carichi

Prescrizioni Esecutive:

Non alzare e traslare i carichi al di sopra delle zone dove lavorano o sostano persone. Nessun operatore deve trovarsi nel raggio d'azione della pala durante le operazioni di movimentazione.

Trasporto dei carichi. Evitare di effettuare brusche manovre di avvio o di arresto, in particolare a macchina carica. Sistemazione del carico sulla macchina. Assicurarsi che il carico da trasportare sia sempre ben sistemato.

Sistemazione di materiale sfuso sulla macchina. Non caricare materiale sfuso oltre l'altezza delle sponde.

Sistemazione di oggetti sulla macchina. È vietato usare la macchina per trasportare oggetti che non siano stati adeguatamente fissati ad appositi supporti o opportunamente imbracati.

R12 Rischio: Cesoiamenti, stritolamenti

Prescrizioni generali per cesoiamenti, stritolamenti: (vedi relativo rischio **(R11)**)

Prevenzioni generali comuni a utensili, attr. a motore o macch. (vedi scheda **A5**)

Prevenzioni generali a "Cesoiamenti, ecc.", comuni a utensili, o macchinari (vedi scheda **M3**

Prevenzione: Posizione di guida del conducente

Prescrizioni Esecutive:



CITTA' DI TORINO

VICE DIREZIONE GENERALE INGEGNERIA
DIREZIONE VERDE PUBBLICO ED EDIFICI MUNICIPALI
Servizio Edifici Municipali

Mantenere sempre la testa, il corpo e gli arti, dentro la cabina di guida, in modo da non esporsi ad eventuali rischi all'esterno (ostacoli fissi, rami, altri automezzi, caduta gravi, ecc.).

Prevenzione: Raggio d'azione dei mezzi d'opera.

Prescrizioni Organizzative:

Predisporre sbarramenti e segnaletica di sicurezza intorno all'area di azione dei mezzi d'opera.

Prescrizioni Esecutive:

Controllare, prima di iniziare la lavorazione, che le eventuali persone stazionanti in prossimità della macchina, siano al di fuori del raggio di azione della stessa.

R9 Rischio: Elettrocuzione

Prescrizioni generali per Elettrocuzione: (vedi relativo rischio **(R7)**)

Prevenzioni generali per "Elettrocuzione", comuni agli utensili (vedi **A5**)

Prevenzione: Disposizioni comuni a tutti i lavoratori (vedi scheda **M3**)

R17 Rischio: Getti o schizzi

Prescrizioni generali per Getti o schizzi: (vedi relativo rischio **(R16)**)

Prevenzione: Getti o schizzi comuni ai mezzi d'opera (vedi scheda **M1** a pag. 3)

Prevenzione: Getti o schizzi - Sostituzione dei denti delle benne

Prescrizioni Esecutive:

La sostituzione dei denti delle benne deve essere eseguita sempre utilizzando occhiali protettivi, al fine di evitare che le schegge, proiettate dai colpi di martello necessari per la sostituzione dei denti stessi, possano ledere gli occhi dell'operaio impegnato nell'operazione.

R16 Rischio: Inalazioni polveri, fibre, gas di scarico

Prescrizioni generali per inalazione polveri: vedi relativo rischio **(R15)**

Dispositivi di protezione dalle polveri e simili: condizioni di utilizzo (vedi scheda **M1** a pag. 3)

Prevenzione: Prevenzioni a "Inalazione polveri, ecc." Inumidimento

Prescrizioni Esecutive:

Inumidimento materiali. : Quando non sono attuabili le misure tecniche di prevenzione e la natura del materiale polveroso lo consente, si deve provvedere all'inumidimento del materiale stesso. Durante i lavori di demolizione si deve provvedere a ridurre il sollevamento della polvere, irrorando con acqua le murature ed i materiali di risulta.

Presenza, anche non prevista, di materiali contenenti amianto. Prima di procedere alla demolizione del manufatto accertarsi sempre che lo stesso non presenti materiali contenenti amianto ed eventualmente procedere alla loro eliminazione preventiva in conformità a quanto disposto dal D.M. Sanità del 6.09.1994.

Se durante l'esecuzione delle lavorazioni si nota la presenza di materiali contenenti amianto si interrompono le lavorazioni e si procede ai sensi di legge



CITTA' DI TORINO

VICE DIREZIONE GENERALE INGEGNERIA
DIREZIONE VERDE PUBBLICO ED EDIFICI MUNICIPALI
Servizio Edifici Municipali

R14 Rischio: Investimento e ribaltamento

Prescrizioni generali per Investimento e ribaltamento: (vedi relativo rischio **(R13)**)

Prevenzioni a Investimento e ribaltamento comuni ai mezzi d'opera (vedi scheda **M1** a pag. 3)

P14 quater Prevenzione: Posizionamento /Abbassamento dell'attrezzatura di lavoro.

(vedi scheda **M4** a pag. 18)

R11/c Rischio Rumore DbA 85 – 90

Prescrizioni generali per rumore dBA 85 / 90: (vedi relativo rischio **(R10/c)**)

Prevenzione: Protezione da rumore DbA 85 – 90 (vedi scheda **M4** a pag. 18)

R6 Rischio: Scivolamenti e cadute

Prescrizioni generali per Scivolamenti e cadute: (vedi relativo rischio **(R5)**)

Prevenzione a scivolamenti e cadute. Salita sulla macchina (vedi scheda **M1** a pag. 3)

Prevenzione: Trasporto persone sulla macchina.

Prescrizioni Esecutive:

Non trasportare persone sulla macchina, a meno che non siano stati predisposti idonei dispositivi atti ad evitare le cadute.

R5 Rischio: Vibrazioni

Prescrizioni generali per vibrazioni: (vedi relativo rischio **(R4)**)

Prevenzione generali per vibrazioni, comuni a utensili, attr. a motore o macchinari, mezzi d'opera. (vedi scheda **M4** a pag. 18)

Prevenzione: Cabina di guida: posto del conducente.

Prescrizioni Organizzative:

Il posto di guida dovrà essere del tipo antivibrante.

R7 Rischio: Incendi o esplosioni

Prescrizioni generali per incendi ed esplosioni: (vedi relativo rischio **(R6)**)

Prevenzione: Generali per incendi ed esplosioni comuni ad attrezzi a motore o macchinari, mezzi d'opera. (vedi scheda **M4** a pag. 18)



CITTA' DI TORINO

VICE DIREZIONE GENERALE INGEGNERIA
DIREZIONE VERDE PUBBLICO ED EDIFICI MUNICIPALI
Servizio Edifici Municipali

M7 Autocarro con gruetta

Valgono i rischi e le prevenzioni definite per l'autocarro (vedi scheda **M1** a pag. 3)

Prevenzione Utilizzo mezzo. Autocarro con gruetta

Prevenzioni organizzative:

Non utilizzare se il percorso in cantiere non è adeguato per la stabilità del mezzo.

Verificare che nella zona di lavoro non vi siano linee elettriche aeree che possano interferire con le manovre e l'efficienza dei comandi della gru. Si ricorda di proteggere le postazioni di lavoro sotto il raggio d'azione della gru e di ampliare con apposite plance, se necessario per le caratteristiche del terreno, la superficie di appoggio degli stabilizzatori. Verificare la portata massima ammissibile dei ganci.

Prevenzioni esecutive:

Non superare la portata massima né l'ingombro massimo e posizionare il carico, fissandolo adeguatamente, in modo che risulti ben distribuito e che non possa subire spostamenti durante il trasporto.

Non caricare materiale sfuso oltre l'altezza delle sponde e verificare che durante il movimento dell'autocarro il braccio della gruetta sia posizionato in modo corretto rispetto all'alloggiamento sul mezzo.

Funi. Nel caso di sollevamento con due funi a tirante, evitare assolutamente che le stesse formino tra loro un angolo maggiore di 90 gradi; verificare, nel caso di sollevamento con due funi a tirante, che la lunghezza delle corde sia maggiore od uguale ad una volta e mezzo la distanza dei ganci di sollevamento. Eseguire le operazioni di sollevamento e scarico con le funi in posizione verticale.

Non lasciare mai carichi sospesi.