



CITTA' DI TORINO

VICE DIREZIONE GENERALE SERVIZI TECNICI
AMBIENTE, EDILIZIA RESIDENZIALE PUBBLICA E SPORT
SETTORE EDILIZIA SCOLASTICA

MANUTENZIONE STRAORDINARIA
IN EDIFICI SCOLASTICI UBICATI
NELLE CIRCOSCRIZIONI 5 e 6
SCUOLA MEDIA "MARTIRI DEL MARTINETTO"
STRADA SAN MAURO, 24

GRUPPO DI LAVORO

Arch. Onofrio CARRUBA
Geom. Flavio LA CAMERA
Geom. Adriano MASI
Sig.ra Bruna GNOCCHI
.
.
.
.
.

I PROGETTISTI

Geom. LUCA FINOTTI
Geom. FLAVIO PALERMO

RESPONSABILE PROCEDIMENTO
E DIRIGENTE DI SETTORE

Arch. ISABELLA QUINTO

PROGETTO DEFINITIVO

OGGETTO

.
RIFACIMENTO COLONNA SERVIZI IGIENICI
ELABORATI GRAFICI

NOME - FILE

SCALA PLOT

SCALA

varie

DATA

Aprile 2011

ALLEGATO

2

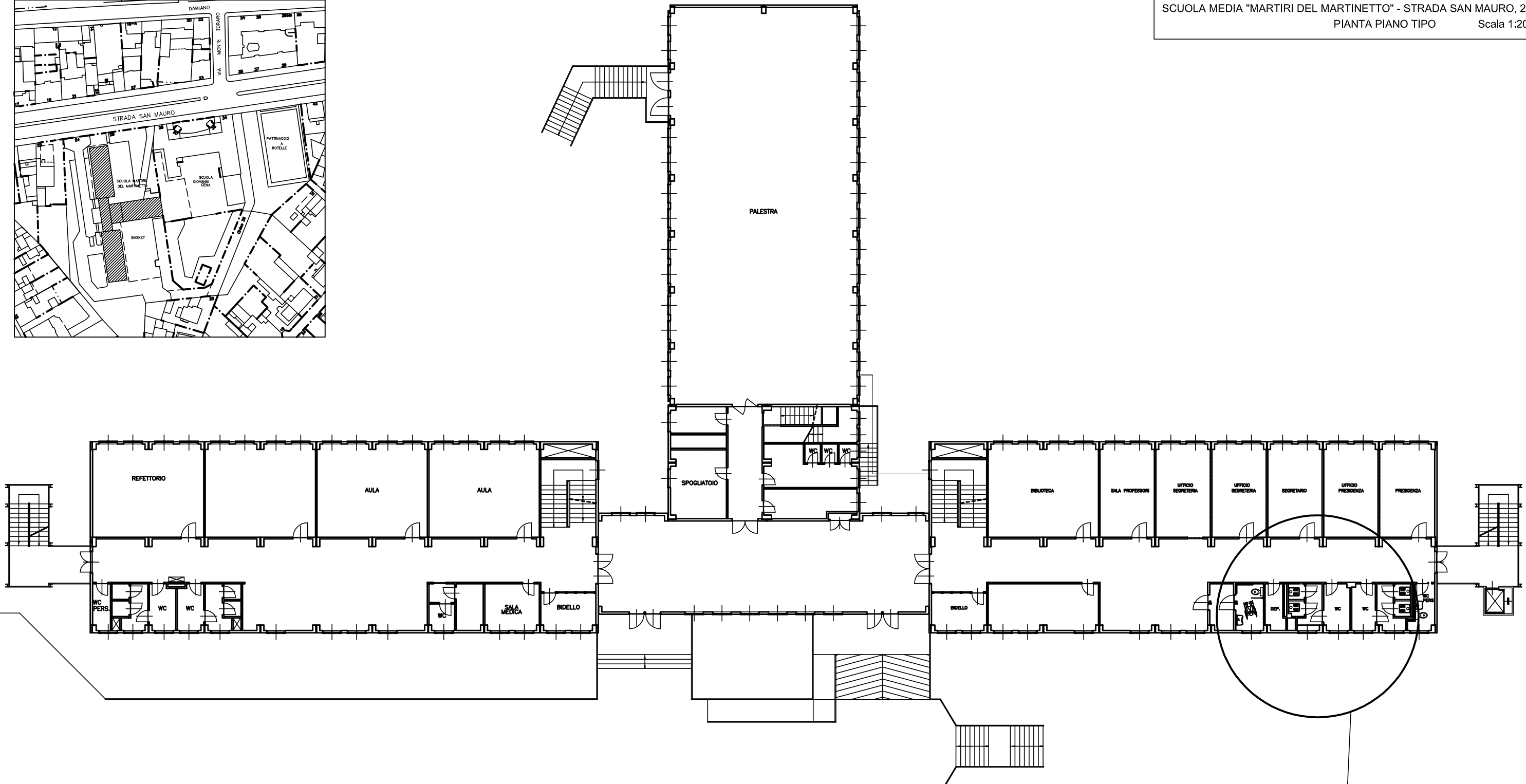
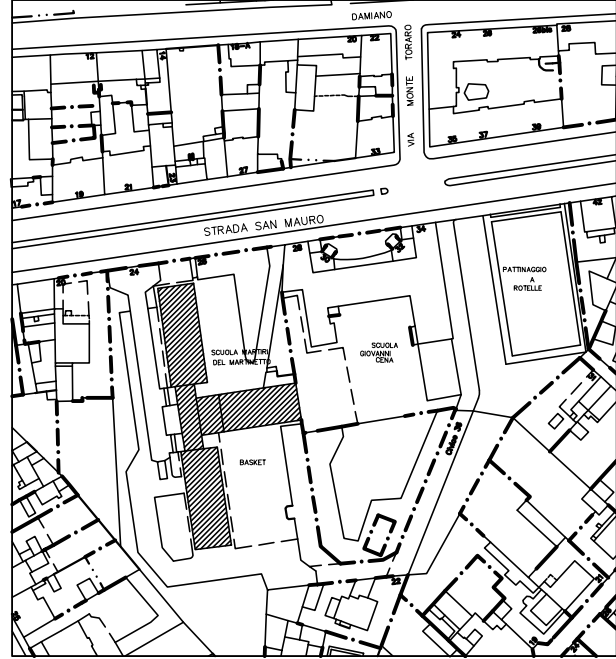

SERVIZI IGIENICI OGGETTO DELL'INTERVENTO
AI PIANI RIALZATO - PRIMO E SECONDO

PIANTA PIANO RIALZATO - STATO DI FATTO

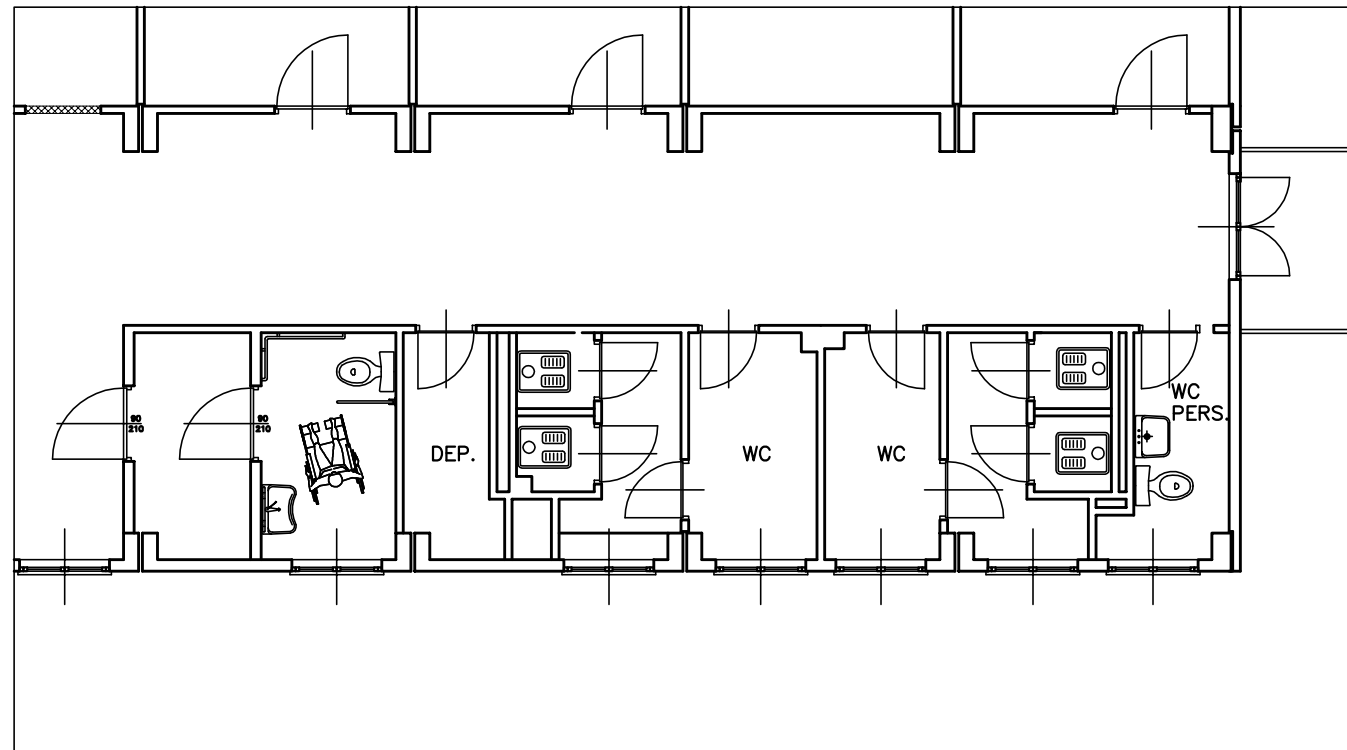

PIANTA PIANO SEMINTERRATO - STATO DI FATTO

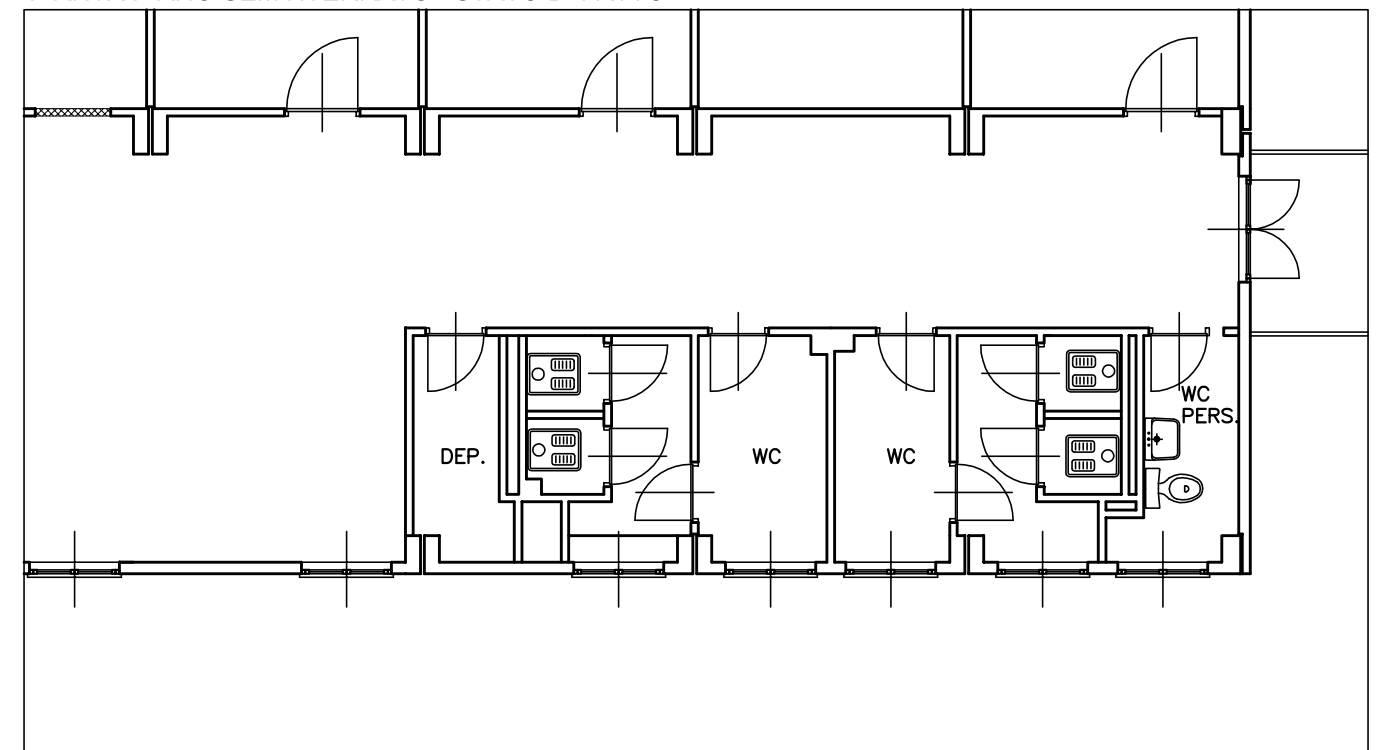

PIANTA PIANO RIALZATO - PROGETTO

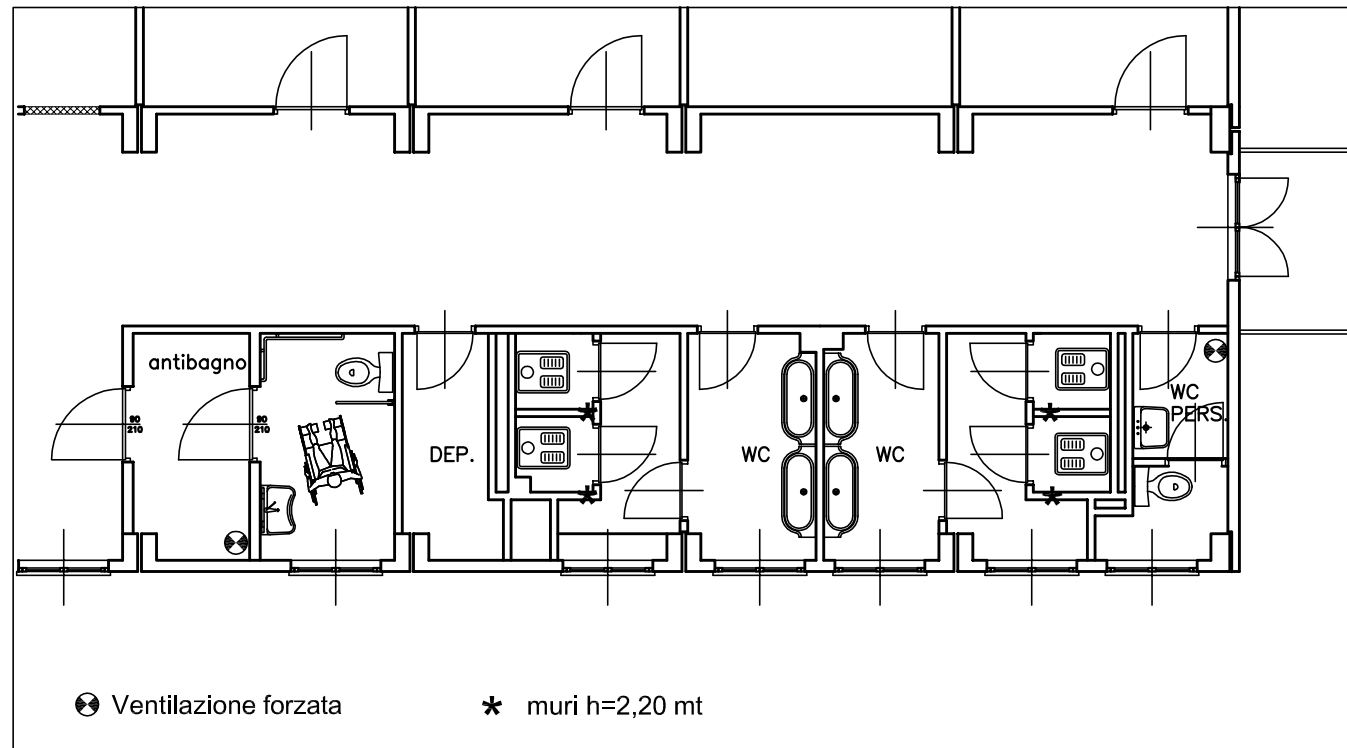

PIANTA PIANO SEMINTERRATO - PROGETTO

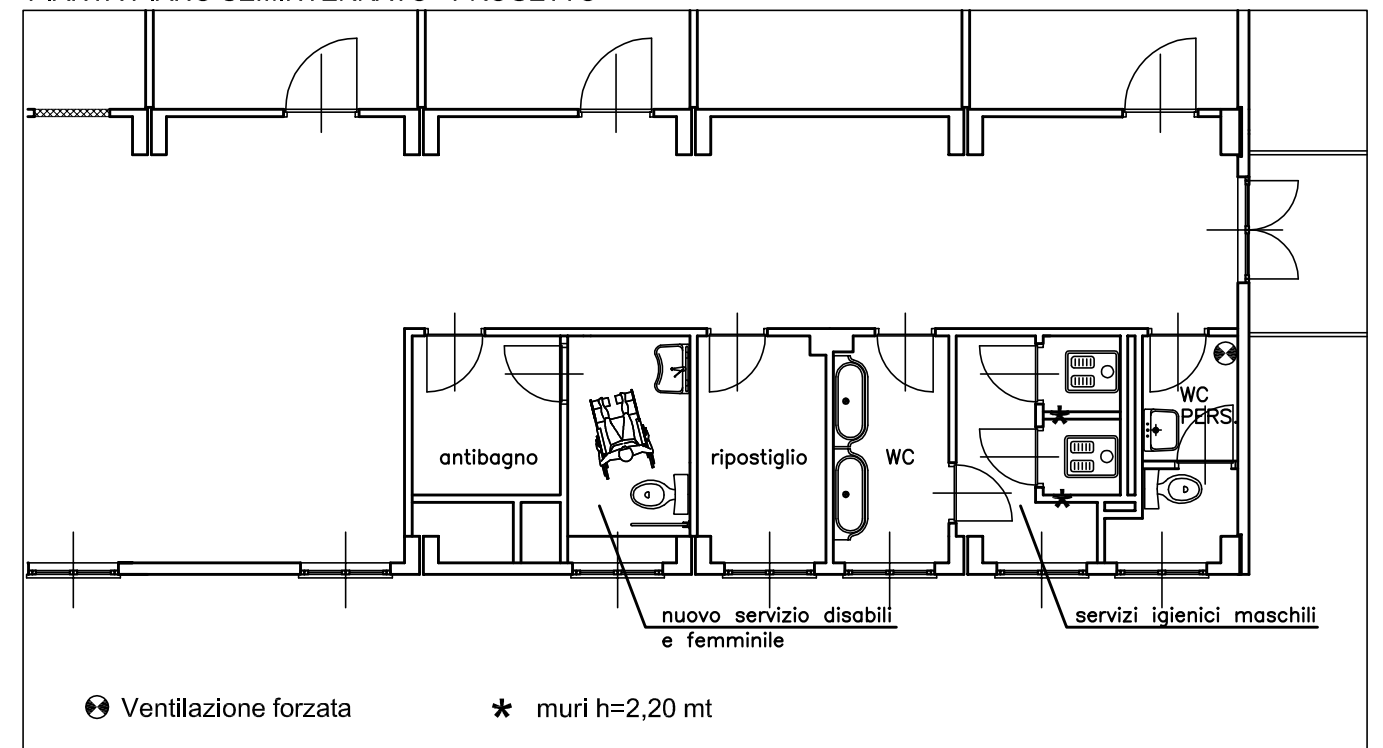

nuovo servizio disabili e femminile

servizi igienici maschili

⊗ Ventilazione forzata

* muri h=2,20 mt

⊗ Ventilazione forzata

* muri h=2,20 mt

PIANTA PIANO PRIMO - STATO DI FATTO

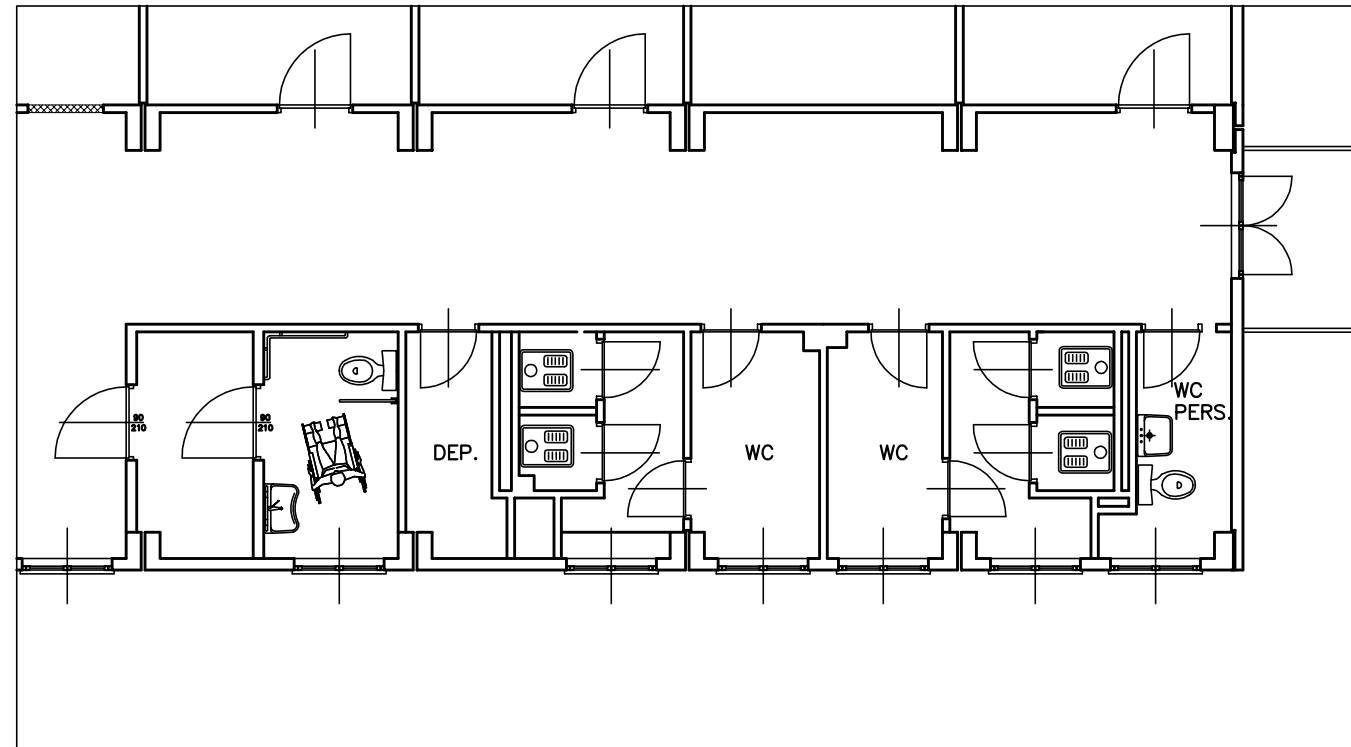

PIANTA PIANO SECONDO - STATO DI FATTO

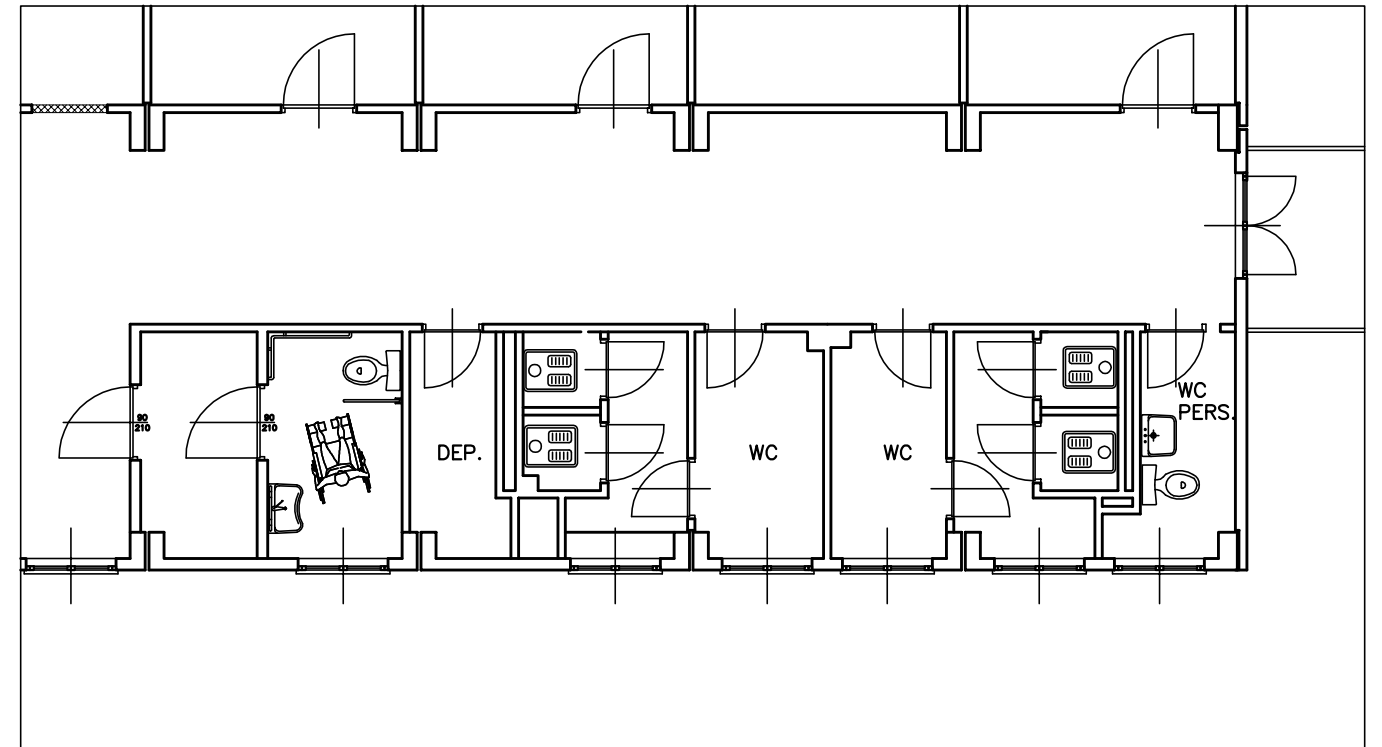

PIANTA PIANO PRIMO - PROGETTO

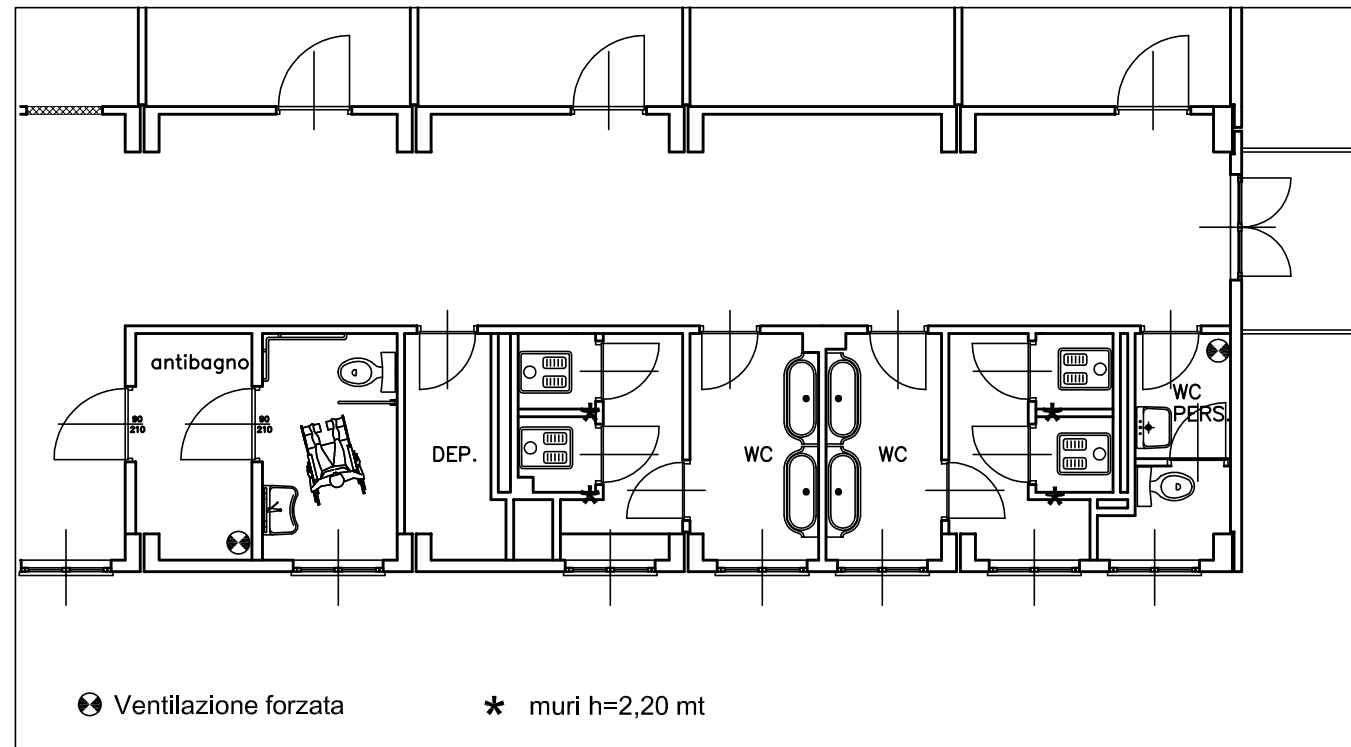

PIANTA PIANO SECONDO - PROGETTO

